

H2160MW9 A
HDD & DVD PLAYER / RECORDER
WITH DIGITAL TUNER



THANK YOU FOR CHOOSING MAGNAVOX.

NEED HELP FAST?

READ YOUR QUICK GUIDE AND/OR OWNER'S MANUAL FIRST FOR QUICK TIPS THAT MAKE USING YOUR MAGNAVOX PRODUCT MORE ENJOYABLE.

IF YOU HAVE READ YOUR INSTRUCTIONS AND STILL NEED ASSISTANCE,
YOU MAY ACCESS OUR ONLINE HELP AT [HTTP://WWW.MAGNAVOX.COM/SUPPORT](http://www.magnavox.com/support)
OR CALL **1-800-605-8610** WHILE WITH YOUR PRODUCT.

INSTRUCCIONES EN ESPAÑOL INCLUIDAS.





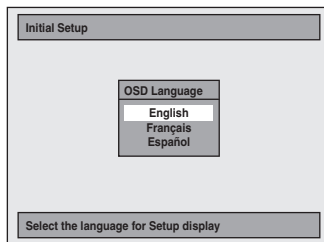
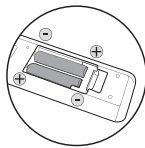

4. Prepare

- 1 After all the connections are complete, connect the AC power cord.
- 2 Insert two Size AA (R6) batteries.
- 3 Press [STANDBY-ON - 4 Turn on your TV.
- 5 Press the button on the TV's remote control that accesses the external input channel repeatedly until you see "Initial Setup" menu. (Please refer to your TV's owner's manual.)



If the TV is connected by an HDMI cable, it may take a while for the "Initial Setup" menu to come up.

- 6 Use [/] to select your desired language, then press [OK].
- 7 Use [/] to select the type of broadcasting signal, then press [OK].

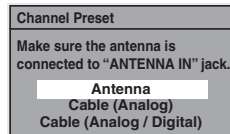

"Auto Presetting Now"

If a PBS (public broadcasting station) is available in your area, clock setting will automatically be performed and the correct clock will be displayed following the channel preset procedure. Initial setting is then complete. Press [RETURN] to exit.

If a PBS (public broadcasting station) is not available in your area, press [OK]. Then proceed to step 5 in "Manual Clock Setting" on page 33 in the Owner's Manual.

5. Record

If you are recording to the HDD, press [HDD] first, then proceed to step 2. If you are recording to a disc, press [DVD] first.

- 1 Insert a recordable disc (refer to page 27 in the Owner's Manual on how to insert a disc).

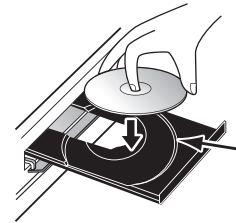

- 2 Press [REC MODE] repeatedly to select a recording mode.
- 3 Select the appropriate external input channel by pressing [SOURCE] or [CHANNEL+ /-]. Press [DTV/TV] to select analog TV or digital TV, then use [CHANNEL+ /-] or [the Number buttons] and [.] (for digital TV channels) to select a desired channel to record.
- 4 Press [REC] to start recording.
- 5 Press [STOP 

As for DVD recording, the title list will appear automatically after writing to a disc completes.

e.g.) DVD+R

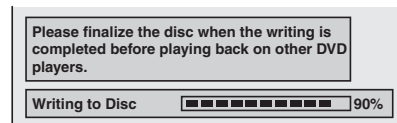

- Press [STOP 

You will need to finalize DVD+R, DVD-RW or DVD-R to play them back on other DVD players. Refer to page 62 in the Owner's Manual for more details.



For more info, please contact **1-800-605-8610** or visit : <http://www.magnavox.com/support>



Please read the supplied Owner's Manual for the detailed instructions.

MAGNAVOX

Quick Guide

HDD & DVD Player / Recorder with Digital Tuner H2160MW9 A

1. Antenna Connection ▶ 2. Select ▶ 3. Connect ▶ 4. Prepare ▶ 5. Record

1. Antenna Connection

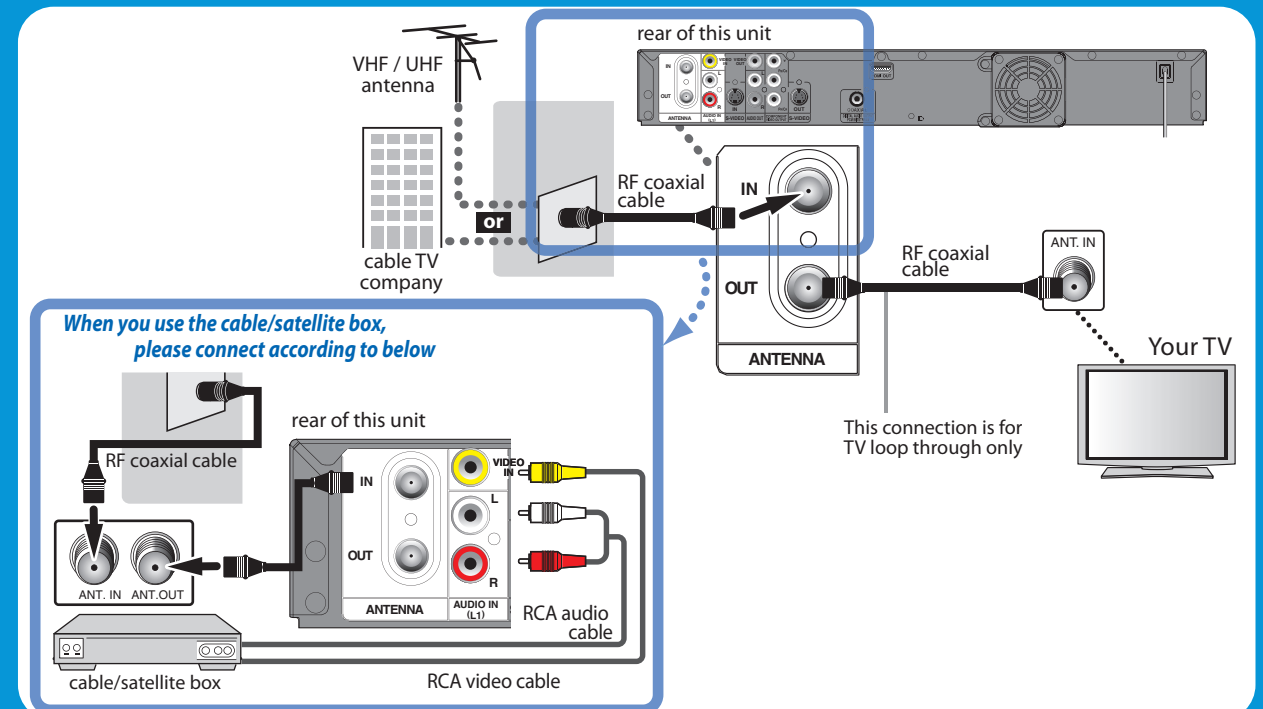

2. Select the appropriate connection

Best Progressive-compatible

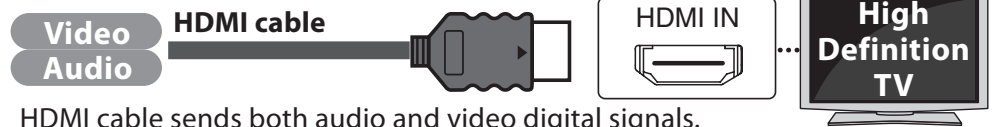

HDMI cable sends both audio and video digital signals. (No additional audio connection is required.)

- HDMI cable not included.**
- High Speed HDMI Cable (also known as HDMI category 2 cable) is recommended for the better compatibility.

Better Progressive-compatible(480p)

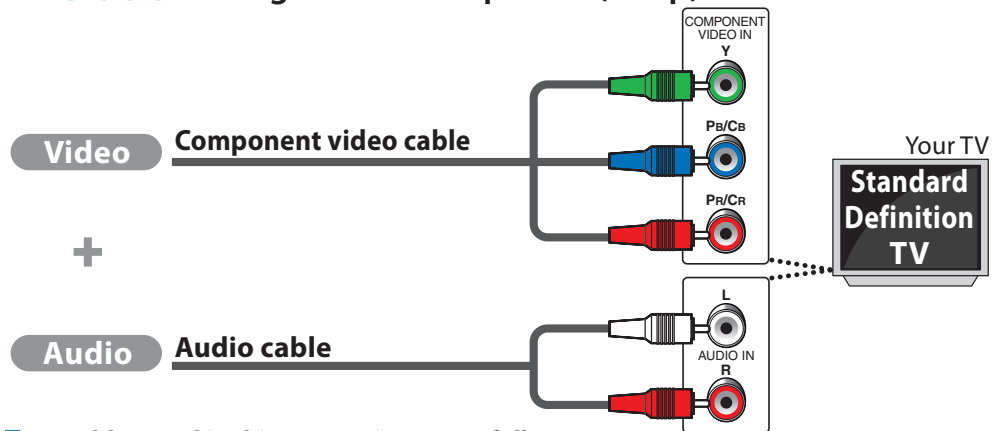

- Cables used in this connection are as follows:**
- Audio cable (L/R) x 1 (Included)
- Component video cable x 1 (Cable not included.)

Basic Supports only 480i resolution.

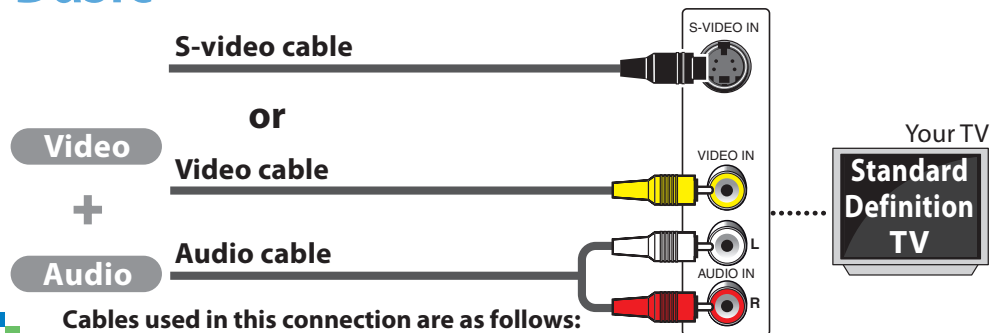

- Cables used in this connection are as follows:**
- Audio cable (L/R) x1 (Included)
- Video cable x1 (Included)
- S-video cable x1 (Cable not included.)

3. Connect

HDMI Cable

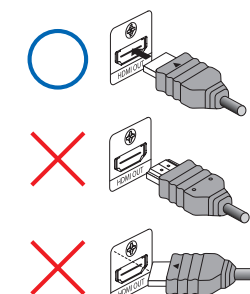
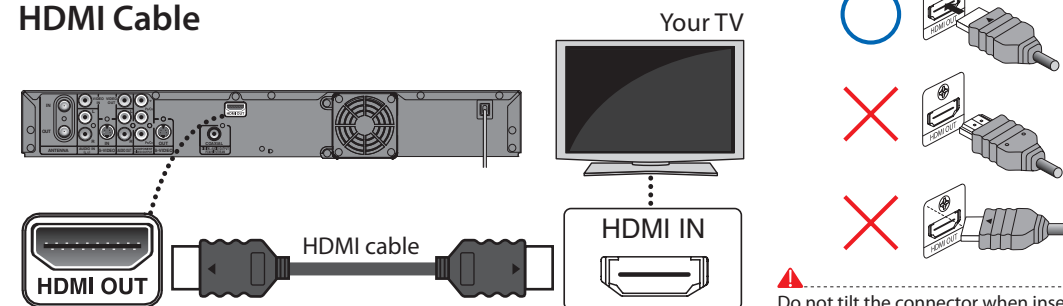

Do not tilt the connector when inserting it into the HDMI jack, and make sure the shapes of the jack and the connector are matched.

Component Video Cable and Audio Cable

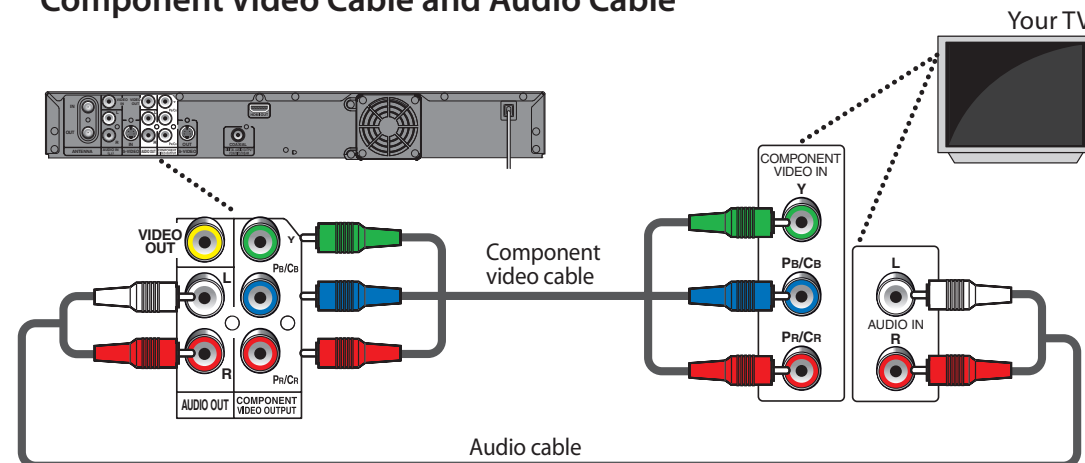

S-video / Video Cable and Audio Cable

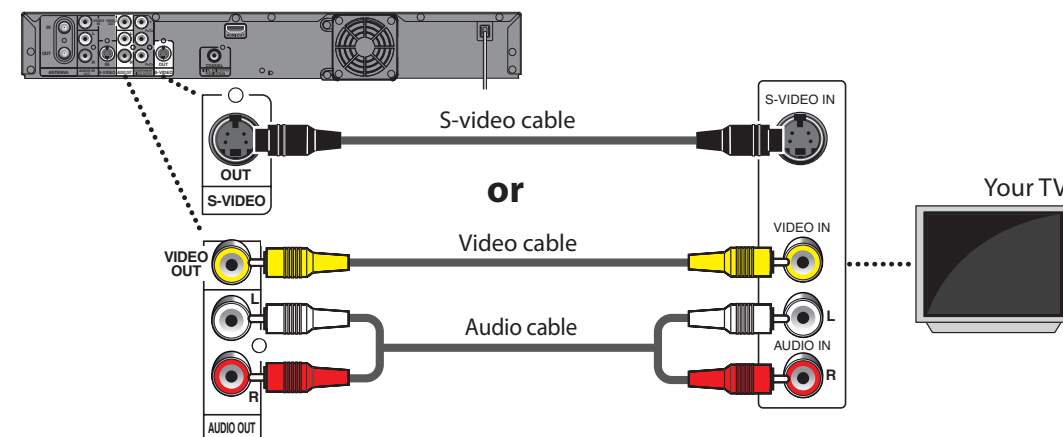

SAFETY INFORMATION

The model and serial numbers of this unit may be found on the cabinet.
You should record and retain those numbers for future reference.

Model No.: _____

Serial No.: _____

WARNING: TO REDUCE THE RISK OF FIRE OR ELECTRIC SHOCK, DO NOT EXPOSE THIS APPARATUS TO RAIN OR MOISTURE. APPARATUS SHALL NOT BE EXPOSED TO DRIPPING OR SPLASHING AND NO OBJECTS FILLED WITH LIQUIDS, SUCH AS VASES, SHALL BE PLACED ON THE APPARATUS.



CAUTION
RISK OF ELECTRIC SHOCK
DO NOT OPEN



CAUTION:

TO REDUCE THE RISK OF ELECTRIC SHOCK, DO NOT REMOVE COVER (OR BACK). NO USER SERVICEABLE PARTS INSIDE. REFER SERVICING TO QUALIFIED SERVICE PERSONNEL.



The lightning flash with arrowhead symbol, within an equilateral triangle, is intended to alert the user to the presence of uninsulated "dangerous voltage" within the product's enclosure that may be of sufficient magnitude to constitute a risk of electric shock to persons.



The exclamation point within an equilateral triangle is intended to alert the user to the presence of important operating and maintenance (servicing) instructions in the literature accompanying the appliance.

The important note is located on the rear or bottom of the cabinet.

IMPORTANT SAFETY INSTRUCTIONS

1. Read these instructions.
2. Keep these instructions.
3. Heed all warnings.
4. Follow all instructions.
5. Do not use this apparatus near water.
6. Clean only with dry cloth.
7. Do not block any ventilation openings. Install in accordance with the manufacturer's instructions.
8. Do not install near any heat sources such as radiators, heat registers, stoves, or other apparatus (including amplifiers) that produce heat.
9. Do not defeat the safety purpose of the polarized or grounding-type plug. A polarized plug has two blades with one wider than the other. A grounding type plug has two blades and a third grounding prong. The wide blade or the third prong are provided for your safety. If the provided plug does not fit into your outlet, consult an electrician for replacement of the obsolete outlet.
10. Protect the power cord from being walked on or pinched particularly at plugs, convenience receptacles, and the point where they exit from the apparatus.
11. Only use attachments/accessories specified by the manufacturer.
12. Use only with the cart, stand, tripod, bracket, or table specified by the manufacturer, or sold with the apparatus. When a cart is used, use caution when moving the cart/apparatus combination to avoid injury from tip-over.
13. Unplug this apparatus during lightning storms or when unused for long periods of time.
14. Refer all servicing to qualified service personnel. Servicing is required when the apparatus has been damaged in any way, such as power-supply cord or plug is damaged, liquid has been spilled or objects have fallen into the apparatus, the apparatus has been exposed to rain or moisture, does not operate normally, or has been dropped.



FCC WARNING

This equipment may generate or use radio frequency energy. Changes or modifications to this equipment may cause harmful interference unless the modifications are expressly approved in the manual. The user could lose the authority to operate this equipment if an unauthorized change or modification is made.

RADIO-TV INTERFERENCE

This equipment has been tested and found to comply with the limits for a Class B digital device, pursuant to Part 15 of the FCC Rules. These limits are designed to provide reasonable protection against harmful interference in a residential installation. This equipment generates, uses, and can radiate radio frequency energy and, if not installed and used in accordance with the instructions, may cause harmful interference to radio communications. However, there is no guarantee that interference will not occur in a particular installation. If this equipment does cause harmful interference to radio or television reception, which can be determined by turning the equipment off and on, the user is encouraged to try to correct the interference by one or more of the following measures:

- 1) Reorient or relocate the receiving antenna.
- 2) Increase the separation between the equipment and receiver.
- 3) Connect the equipment into an outlet on a circuit different from that to which the receiver is connected.
- 4) Consult the dealer or an experienced radio/TV technician for help.

This Class B digital apparatus complies with Canadian ICES-003.

Cet appareil numérique de la classe B est conforme à la norme NMB-003 du Canada.

Disconnect the mains plug to shut off when find trouble or not in use. The mains plug shall remain readily operable.

SAFETY INFORMATION

CAUTION: Danger of explosion if battery is incorrectly replaced. Replace only with the same or equivalent type.
WARNING: Batteries (Battery pack or battery installed) shall not be exposed to excessive heat such as sunshine, fire, or the like.

LASER SAFETY

This apparatus employs a laser. Only a qualified service person should remove the cover or attempt to service this apparatus, due to possible eye injury.

CAUTION: Use of controls or adjustments or performance of procedures other than those specified herein may result in hazardous radiation exposure.

CAUTION: Visible and invisible laser radiation when open and interlock defeated. Do not stare into beam.

LOCATION: Inside, near the deck mechanism.

IMPORTANT COPYRIGHT INFORMATION

Unauthorized copying, broadcasting, public performance and lending of discs are prohibited. This product incorporates copyright protection technology that is protected by U.S. patents and other intellectual property rights. Use of this copyright protection technology must be authorized by Macrovision, and is intended for home and other limited viewing uses only unless otherwise authorized by Macrovision. Reverse engineering or disassembly is prohibited.

Do not place the unit on the furniture that is capable of being tilted by a child and an adult leaning, pulling, standing or climbing on it. A falling unit can cause serious injury or even death.

To Avoid the Hazards of Electrical Shock and Fire

- Do not handle the power cord with wet hands.
- Do not pull on the power cord when disconnecting it from an AC outlet. Grasp it by the plug.
- Do not put your fingers or objects into the unit.

Location and Handling

- Do not install the unit in direct sunlight, near strong magnetic fields, or in a place subject to dust or strong vibration.
- Avoid a place with drastic temperature changes.
- Install the unit in a horizontal and stable position. Do not place anything directly on top or bottom of the unit. Depending on your external devices, noise or disturbance of the picture and/or sound may be generated if the unit is placed too close to them. In this case, please ensure enough space between the external devices and the unit.
- Depending on the environment, the temperature of this unit may increase slightly. This is not a malfunction.
- Be sure to remove the disc and unplug the AC power cord from the outlet before carrying the unit.

Dew Condensation Warning

- Dew condensation may form inside the unit in the following conditions. If so, do not use this unit at least for a few hours until its inside gets dry.
 - The unit is moved from a cold place to a warm place.
 - Under conditions of high humidity.
 - After heating a cold room.

Note about Recycling

- This unit's packaging materials are recyclable and can be reused. Please dispose of any materials in accordance with your local recycling regulations.
- Batteries should never be thrown away or incinerated but disposed of in accordance with your local regulations concerning chemical wastes.



Notice for Progressive Scan Output

- Consumers should note that not all high definition television sets are fully compatible with this product and may cause artifacts to be displayed in the picture. In case of picture problems with 525(480) progressive scan output, it is recommended that the user switch the connection to the 'standard definition' output. If there are questions regarding your TV set compatibility with this 525p(480p) DVD player, please contact our customer service center.

SAFETY INFORMATION

Supplied Accessories

remote control (NB820UD) with batteries (AAx2)

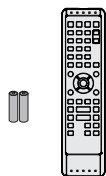

RF coaxial cable (WPZ0901TM002 / WPZ0901TM005)

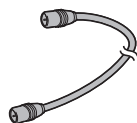

RCA audio/video cables (WPZ0102TM018/WPZ0102LTE01)

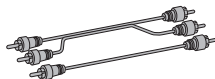

owner's manual (EN/FR) (1VMN26793/1VMN26794)



quick guide (EN/FR) (1VMN26795/1VMN26796)



Maintenance

Servicing

- Please refer to relevant topics on "TROUBLESHOOTING" on pages 113-117 before returning the product.
- If this unit becomes inoperative, do not try to correct the problem by yourself. There are no user-serviceable parts inside. Turn the unit to the standby mode, unplug the power plug and please call our help line mentioned on the front page to locate an Authorized Service Center.

Cleaning the cabinet

- Use a soft cloth slightly moistened with a mild detergent solution. Do not use a solution containing alcohol, spirits, ammonia or abrasive.

Cleaning discs

- When a disc becomes dirty, clean it with a cleaning cloth. Wipe the disc from the center to out. Do not wipe in a circular motion.
- Do not use solvents such as benzene, thinner, commercially available cleaners, detergent, abrasive cleaning agents or antistatic spray intended for analog records.

Cleaning the disc lens

- If this unit still does not perform properly although you refer to the relevant sections and to "TROUBLESHOOTING" in this owner's manual, the laser optical pickup unit may be dirty. Consult your dealer or an Authorized Service Center for inspection and cleaning of the laser optical pickup unit.

Disc handling

- Handle the discs so that fingerprints and dust do not adhere to the surfaces of the discs.
- Always store the disc in its protective case when it is not used.

HDD handling

- HDD is a precision apparatus that is susceptible to vibration, strong impact or dirt. Depending on the installation environment or handling, the unit may become partially damaged or in the worst case, recording or replaying may not be available. Especially while the HDD is in motion, do not subject it to vibration or strong impact or pull out the power plug. And if a power failure occurs, the content of the recording / replaying program may be lost.
- HDD rotates at high speed when in operation. Be sure that rotation has stopped and then move the unit without subjecting it to strong impact or vibration.

IR signal check

If the remote control does not work properly, you can test if the remote control sends out the infrared signal with AM radio or a digital camera (including built-in camera of cellular phone). It will help to define the cause of malfunction.

• With an AM radio:

Tune an AM radio to a station with no broadcasting. Press a button on remote control toward the radio. Sound will be fluttering when you press any key and the radio receives the signal. This means the remote control is working.



• With a digital camera (including built-in camera of cellular phone):

Direct a digital camera to remote control, press and hold a button on remote control. If infrared light appears through digital camera, the remote control is working.



SAFETY INFORMATION

Trademark Information



is trademark of Eastman Kodak Company.



Manufactured under license from Dolby Laboratories. Dolby and the double-D symbol are trademarks of Dolby Laboratories.

Dolby® Digital Stereo Creator

“Dolby® Digital Stereo Creator enables consumers to create stereo DVD-Videos with stunning Dolby Digital sound tracks at home. The technology, when utilized instead of PCM recording, also saves recordable disc space, allowing for higher video resolution or extended recording time on each DVD. DVDs mastered using Dolby Digital Stereo Creator will play back on all DVD-Video players.”

Note: This is true when the players are compatible with actual recordable DVD discs.



HDMI, the HDMI logo and High-Definition Multimedia Interface are trademarks or registered trademarks of HDMI Licensing LLC.

© 2009 Funai Electric Co., Ltd.

All rights reserved. No part of this manual may be reproduced, copied, transmitted, disseminated, transcribed, downloaded or stored in any storage medium, in any form or for any purpose without the express prior written consent of Funai. Furthermore, any unauthorized commercial distribution of this manual or any revision hereto is strictly prohibited.

Information in this document is subject to change without notice. Funai reserves the right to change the content herein without the obligation to notify any person or organization of such changes.

FUNAI with the  design is a registered trademark of Funai Electric Co., Ltd and may not be used in any way without the express written consent of Funai. All other trademarks used herein remain the exclusive property of their respective owners. Nothing contained in this manual should be construed as granting, by implication or otherwise, any license or right to use any of the trademarks displayed herein. Misuse of any trademarks or any other content in this manual is strictly prohibited. Funai shall aggressively enforce its intellectual property rights to the fullest extent of the law.

CONTENTS

Introduction

SAFETY INFORMATION	2
FEATURES	8
Symbols Used in this Owner's Manual	9
FUNCTIONAL OVERVIEW	10
Front Panel	10
Rear Panel	11
Remote Control	12
Front Panel Display	14

Connections

CONNECTION	15
Antenna Connection (Required)	15
Overview	15
Connecting to a TV Using Audio / Video Jacks	16
Connecting to a TV Using the S-video Out Jack	17
Connecting to a TV Using	
Component Video Out Jacks	17
Connecting to a TV with an HDMI™	17
Compatible Port	18
Connecting to a Cable / Satellite Box	19
Connecting to a TV without Audio / Video Jacks	20
Digital Audio Connection	21

Basic Setup

BEFORE YOU START	22
Finding the Viewing Channel on Your TV	22
Guide to On-Screen Display / Menu	23
Main Menu	25
Switching HDD / DVD Mode	27
How to Insert a Disc	27
INITIAL SETTING	28
CHANNEL SETTING	29
Auto Channel Scan	29
Adding / Deleting Channels	30
SETTING THE CLOCK	32
Auto Clock Setting	32
Manual Clock Setting	33
Daylight Saving Time	33
TUNER SETTINGS	34
Switching Analog Mode / Digital Mode	34
Channel Selection	34
Selecting TV Audio	35
DTV Closed Caption	37
Closed Caption Style	38

Recording

INFORMATION ON RECORDING	40
BEFORE RECORDING	42
Make Recording Compatible	42
Setting for Auto Chapter	42
Recording the DTV Closed Caption	42
BASIC RECORDING &	
ONE-TOUCH TIMER RECORDING	43
AUTOSTART RECORDING	45
TIMER RECORDING	46
Hints for Timer Recording	49
SPECIAL RECORDING	50
Overwriting from the Beginning of the Title	50
Overwriting in the Middle of the Title	50
Hints for Overwriting	51
DUBBING	52
Information on Dubbing	52
Settings for an External Device	53
Recording from an External Device	54
Information on DV Dubbing	55
DVC to HDD / DVD Dubbing	56
Selected Title Dubbing	58
One Title Dubbing (HDD to DVD only)	60
PROTECTING A DISC	61
PLAYING THE DISCS ON OTHER DVD PLAYERS	62
Finalizing a Disc	62
Auto Finalizing	63

CONTENTS

Playback

INFORMATION ON PLAYBACK	64
BASIC PLAYBACK	66
Direct Playback	66
Playback from the Title List	67
Playing Back an Audio CD and a CD-RW/-R with MP3 / JPEG Files	69
Using the Title / Disc Menu	70
Pause	70
SPECIAL PLAYBACK	71
Resume Playback	71
Fast Forward / Fast Reverse Playback	71
Variable Skip / Variable Replay	71
Rapid Playback	71
Step by Step Playback	72
Slow Forward / Slow Reverse Playback	72
Chasing Playback during Recording	72
Simultaneous Playback and Recording	72
Zoom	73
Marker Setting	73
Repeat Playback	74
Random Playback	74
Slide Show	74
Program Playback	75
Playing Back the Autostart Recording	75
SEARCH	76
Title / Chapter Search	76
Track Search	76
Time Search	77
SELECTING THE FORMAT OF AUDIO AND VIDEO ..	78
Switching Subtitles	78
Switching Audio Soundtrack	78
Switching Virtual Surround System	79
Switching Camera Angles	79
Reducing Block Noise	79

Editing

INFORMATION ON EDITING	80
Guide to a Title List	80
Edit Menu	81
How to Access the Edit Menu	81
EDITING	82
Deleting a Title	82
Deleting Selected Titles	84
Putting Names on Titles	85
Chapter Marks (Add)	86
Chapter Marks (Delete)	87
Chapter Marks (Delete All)	88
Dividing a Title	89
Deleting a Scene of a Title	90
Protecting a Title	92
Hiding Chapters	93
Setting an Index Picture	94
Putting Name on Disc	95
Erasing Disc	96
Making Edits Compatible	97
Deleting All Titles in HDD	98

Function Setup

LIST OF SETTINGS	99
SETUPS	102
Playback	102
Display	106
Video	109
HDMI	111
Reset All	112

Others

TROUBLESHOOTING	113
LANGUAGE CODE	118
GLOSSARY	119
SPECIFICATIONS	120

Español

ESPAÑOL	121
----------------------	------------

LIMITED WARRANTY	Back cover
-------------------------------	-------------------

FEATURES

This unit not only plays back the contents on internal HDD, DVD, or CD, but also offers features for you to record on HDD or DVD and edit them after that. The following features are offered with this unit.

Recording

This unit allows you to record on the HDD, a DVD+RW/-RW (rewritable) and a DVD+R/-R (one-time write). You can choose any one for your convenience. Even if you choose DVD-RW/-R, these discs will automatically be recorded in the DVD+VR mode.

HDD

DVD

Up to 36 program recording:

You can program the unit to record up to 36 programs within a one-month period. Daily or weekly program recordings are also available.

One-touch timer recording (OTR):

You can easily set a recording time as you prefer. Every time [REC] is pressed during recording, the recording time will be increased by 30 minutes up to 6 hours. The recording automatically stops when the recording time you set is reached or the disc is full.

Automatic chapter mark setting:

Chapter marks will be put on recordings as you set before attempting to record.

Automatic title list making:

The unit makes a title list with the index automatically.

Left channel stereo recording:

This unit can record the sound of the left channel monaural input as left and right channels automatically (the input from the L2 jacks only).

160 GB hard disk:

HDD

This unit is equipped with a 160GB hard disk which allows you to record up to 180 hours (with SLP mode).

Autostart recording:

Every time you turn on this unit, this unit automatically records the channel currently viewed and temporarily stores the recorded content to the HDD. By using this function, you can pause or go back the TV program you are currently watching, and you can also start recording the whole TV program even at the middle of the TV program.

DVD

Automatic title finalizing (DVD+R/DVD-RW/-R only):

You can finalize discs automatically after finishing all timer recordings or at the end of the disc space if you set this in the main menu.

Alternate recording:

In the following cases, the unit will detect it and automatically record to the HDD even when DVD is selected as the recording media.

- If there is no recordable disc in the unit
- If the disc does not have enough space to complete the recording
- If the material is "copy-once" program and prohibited to be recorded on a DVD
- If the disc is not available because the repairing process is canceled halfway

This feature is available only for timer recording. Not available for one-touch timer recording.

Dubbing

With this unit, you can enjoy bi-directional dubbing between HDD and DVD.

HDD

DVD

High speed dubbing (HDD → DVD only):

If you dub a title recorded in SLP mode to DVD+R/-R, dubbing speed will be 24 times at the maximum.

Auto recording mode dubbing:

When dubbing, if you set the recording mode to "Auto", the recording mode will automatically be adjusted so the titles will fit nicely in the remaining space of the disc.

DV dubbing:

This function helps you to easily dub the contents of the DVC (digital video camcorder) to HDD/DVD.

Playback

HDD

DVD

Theater surround sound in your home:

When connecting the unit to an amplifier or a decoder which is compatible with Dolby Digital, you can experience the theater surround sound from discs with surround sound system.

Quick search for what you want to watch:

You can easily find the part you want to watch using the search functions. You can search for a desired point by title, chapter or time.

Virtual surround system:

You can enjoy stereophonic space through your existing 2 channel stereo system.

Variable skip:

You can skip forward a certain time, which is specified in "Playback" menu in advance, with one-touch while playback.

Variable replay:

You can skip back a certain time, which is specified in "Playback" menu in advance, with one-touch while playback.

HDD

Chasing playback during recording and simultaneous playback and recording:

You can play back the already recorded part of the current recording or another title during recording.

DVD

Playing back MP3/JPEG/Kodak Picture CD files:

You can enjoy MP3/JPEG/Kodak Picture CD files which are recorded on CD-RW/-R.

Editing

Deleting a title:

HDD

DVD

You can delete a title which you do not need anymore.

Putting names on titles:

You can put your favorite names on titles.

Setting / clearing chapter marks:

You can set / clear chapter marks on titles.

Dividing titles:

You can divide a title into 2 or more.

Deleting a scene of a title:

HDD

You can delete a scene from a title as you like.

Hiding chapters:

To keep others from playing back some chapters without permission, you can hide chapters.

Setting an index pictures:

You can change pictures for an index.

Putting name on disc:

You can put your favorite disc name.

DVD

Compatibility

DVD

Available for playing back discs on a regular DVD player:

Recorded discs can be played back on regular DVD players, including computer DVD drives compatible with DVD-video playback. Although DVD+R are playable on other units without finalization in most cases, it is recommended to finalize in order to stabilize the performance. For DVD-RW/-R, you need to finalize the recorded discs to play back on other DVD players.

Others

HDD

DVD

Progressive scan system:

Unlike conventional interlace scanning, the progressive scan system provides less flickering and images in higher resolution than that of traditional television signals.

HDMI (High-Definition Multimedia Interface)

You can enjoy clearer audio/video output when connecting this unit to a display device with an HDMI-compatible port.





Symbols Used in this Owner's Manual

To specify for which media type each function is, we put the following symbols at the beginning of each item to operate.







- * DVD-RW/-R recorded in VR mode or non compatible recording format are not playable.
- * DVD-RW recorded in the mode other than +VR is not recordable on this unit unless you erase all contents in the disc (refer to page 96).
- * DVD-R recorded in the mode other than +VR is not recordable on this unit.

Symbol	Description
--------	-------------

For Recording, Playing Back, and Editing

	Description refers to HDD
	Description refers to DVD+RW
	Description refers to DVD+R
	Description refers to DVD-RW
	Description refers to DVD-R

For Playback only

	Description refers to DVD-video
	Description refers to audio CD
	Description refers to video CD with PBC function
	Description refers to video CD without PBC function
	Description refers to CD-RW/-R with MP3 files
	Description refers to CD-RW/-R with JPEG files (Kodak Picture CD files included)

If you do not find any of the symbols listed above under the function heading, the operation is applicable to all media.

FUNCTIONAL OVERVIEW

Front Panel

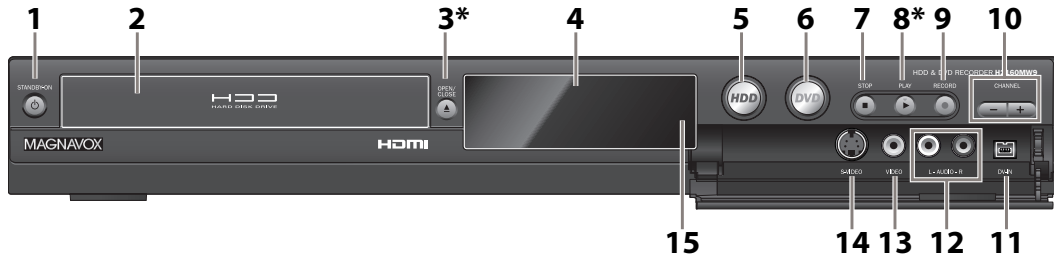

(*) The unit can also be turned on by pressing these buttons.

1. **STANDBY-ON button**

Press to turn on the unit, or to turn the unit to the standby mode. (To completely shut down the unit, you must unplug the AC power cord)

2. **Disc tray**

Place a disc when opening the disc tray.

3. **OPEN/CLOSE button***

Press to open or close the disc tray.

4. **Display**

Refer to "Front Panel Display" on page 14.

5. **HDD button**

Press to select the HDD output mode.

6. **DVD button**

Press to select the DVD output mode.

7. **STOP button**

Press to stop playback or recording.

8. **PLAY button***

Press to start or resume playback.

9. **RECORD button**

Press once to start a recording. Press repeatedly to start one-touch timer recording.

10. **CHANNEL + / - buttons**

Press to change the channel up and down.

11. **DV-IN jack (L3)**

Use to connect the DV output of external device with a DV cable.

12. **AUDIO input jacks (L2)**

Use to connect external device with an RCA audio cable.

13. **VIDEO input jack (L2)**

Use to connect external device with an RCA video cable.

14. **S-VIDEO input jack (L2)**

Use to connect the S-video output of external device with an S-video cable.

15. **Infrared sensor window**

Receive signals from your remote control so that you can control the unit from a distance.

Rear Panel

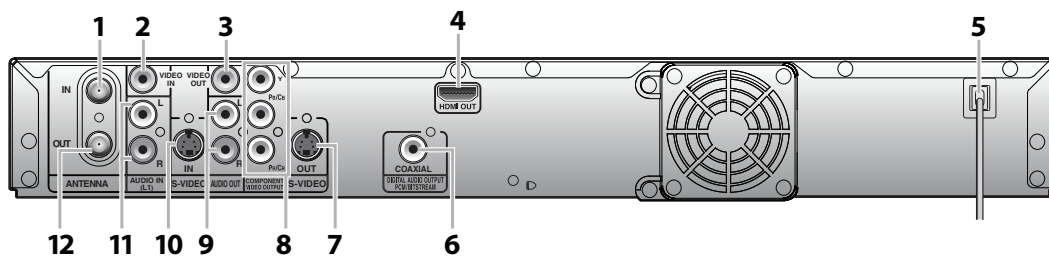

1. ANTENNA IN jack

Use to connect an antenna.

2. VIDEO IN jack (L1)

Use to connect external device with an RCA video cable.

3. VIDEO OUT jack

Use to connect a TV monitor, AV receiver or other device with an RCA video cable.

4. HDMI OUT jack

Use an HDMI cable to connect to a display with an HDMI compatible port.

5. AC Power Cord

- Connect to a standard AC outlet to supply power to this unit.
- Unplug this cord from the AC outlet to completely shut down the unit.

6. DIGITAL AUDIO OUTPUT (COAXIAL) jack

Use to connect an AV receiver, Dolby Digital decoder or other device with a digital audio coaxial input jack with a digital audio coaxial cable.

7. S-VIDEO OUT jack

Use to connect the S-video input of a TV monitor, AV receiver or other device with an S-video cable.

8. COMPONENT VIDEO OUTPUT jacks

Use to connect a TV monitor with component video inputs with a component video cable.

9. AUDIO OUT jacks

Use to connect a TV monitor, AV receiver or other device with an RCA audio cable.

10. S-VIDEO IN jack (L1)

Use to connect the S-video output of external device with an S-video cable.

11. AUDIO IN jacks (L1)

Use to connect external device with an RCA audio cable.

12. ANTENNA OUT jack

Use to connect an RF coaxial cable to pass the signal from the ANTENNA IN to your TV.

Note

- Do not touch the inner pins of the jacks on the rear panel. Electrostatic discharge may cause permanent damage to the unit.
- This unit does not have the RF modulator.

FUNCTIONAL OVERVIEW

Remote Control

Installing the Batteries in the Remote Control

Install the batteries (AAx2) matching the polarity indicated inside battery compartment of the remote control.

1 Open the cover.

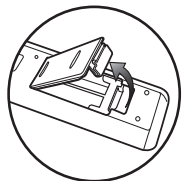

2 Insert batteries.

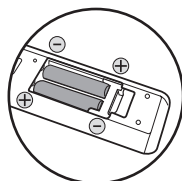

Make sure to match + and - on the batteries to the marks indicated in the battery compartment.

3 Close the cover.

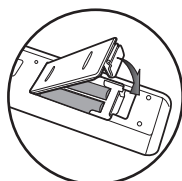

Note

Incorrect use of batteries can result in hazards such as leakage and bursting. Please observe the following:

- Do not mix new and old batteries together.
- Do not use different kinds of batteries together. Although they may look similar, different batteries may have different voltages.
- Make sure that the + and - ends of each battery match the indications in the battery compartment.
- Remove batteries from battery compartment that is not going to be used for a month or more.
- When disposing of used batteries, please comply with governmental regulations or environmental public instruction's rules that apply in your country or area.
- Do not recharge, short-circuit, heat, burn or disassemble batteries.

Using a Remote Control

Keep in mind the following when using the remote control:

- Make sure that there are no obstacles between the remote control and the infrared sensor window on the unit.
- Remote operation may become unreliable if strong sunlight or fluorescent light is shining on the infrared sensor window of the unit.
- Remote control for different devices can interfere with each other. Avoid using remote control for other device located close to the unit.
- Replace the batteries when you notice a fall off in the operating range of the remote control.
- The maximum operable ranges from the unit are as follows.

- **Line of sight:** approx. 23 feet (7m)

- **Either side of the center:**



approx. 16 feet (5m) within 30°

- **Above:** approx. 16 feet (5m) within 15°

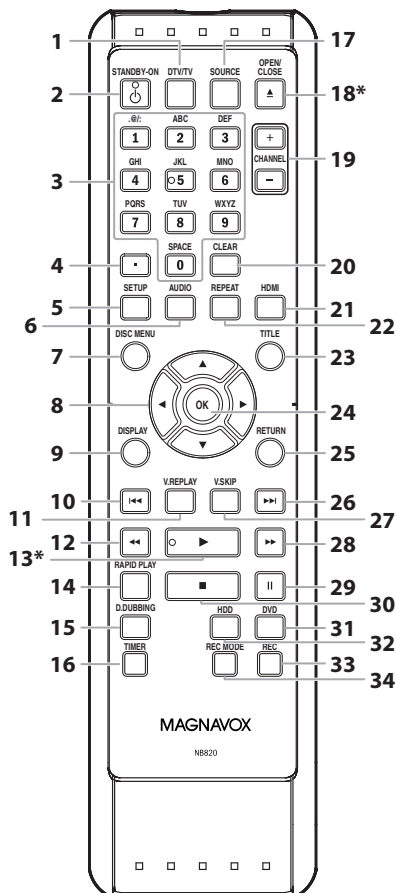
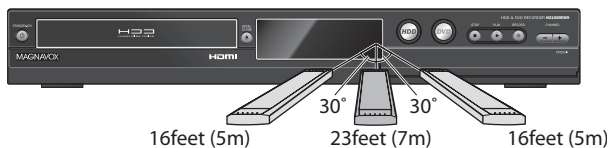
- **Below:** approx. 10 feet (3m) within 30°















(*) The unit can also be turned on by pressing these buttons.

- 1. DTV/TV button**
 - Press to switch between digital TV (DTV) mode and analog TV (TV) mode.
- 2. STANDBY-ON  button**
 - Press to turn on the unit, or to turn the unit to the standby mode. (To completely shut down the unit, you must unplug the AC power cord)
- 3. Number/Character buttons**
 - Press to select channel numbers.
 - Press to select a title/chapter/track/file on display.
 - Press to enter values for the settings in the main menu.
 - Press to enter title names.
- 4. Confirm () button**

Analog mode:

 - Press to confirm the channel selection made by [the Number buttons].

Digital mode:

 - Press to confirm the major / minor channel selection made by [the Number buttons].
- 5. SETUP button**
 - Press to display the main menu.
 - During playback, press and hold for more than 3 seconds to switch the progressive scanning mode to the interlace mode.
- 6. AUDIO button**
 - Press to switch the audio language for digital TV.
 - Press to display the audio menu during playback.
- 7. DISC MENU button**
 - Press to display the disc menu.
- 8. Cursor  /  /  /  buttons**
 - Press to select items or settings.
- 9. DISPLAY button**
 - Press to display the display menu on or off.
- 10. PREV  button**
 - During playback, press to return to the beginning of the current chapter, track or file.
 - When playback is in pause, press repeatedly to reverse the playback step by step.
- 11. V.REPLAY button**
 - Replays by the amount of time set in advance.
- 12. REW  button**
 - During playback, press to fast reverse the playback.
 - When playback is in pause, press to slow reverse the playback.
- 13. PLAY  button***
 - Press to start playback or resume playback.
- 14. RAPID PLAY button**
 - During playback, press to play back in a slightly faster/slower mode while keeping the sound output.
- 15. D.DUBBING button**
 - During playback, press to start dubbing right away.
 - In stop mode, press to display "Dubbing" menu.
- 16. TIMER button**
 - Press to display the timer programming list.
- 17. SOURCE button**
 - Press to select the appropriate input.
- 18. OPEN/CLOSE  button***
 - Press to open or close the disc tray.
- 19. CHANNEL + / - buttons**
 - Press to change the channel up and down.
- 20. CLEAR button**
 - Press to clear the information once entered, to clear the marker settings, or to cancel the programming for CD, etc.
- 21. HDMI button**
 - Press to set the HDMI connector's video signal output mode.
- 22. REPEAT button**
 - Press to display the repeat menu.
- 23. TITLE button**
 - Press to display the title list.
- 24. OK button**
 - Press to confirm or select menu items.
- 25. RETURN button**
 - Press to return to the previously displayed menu screen.
- 26. NEXT  button**
 - During playback, press to skip to the next chapter, track or file.
 - When playback is in pause, press repeatedly to forward the playback step by step.
- 27. V.SKIP button**
 - Skips by the amount of time set in advance.
- 28. FFW  button**
 - During playback, press to fast forward the playback.
 - When playback is in pause, press to slow forward the playback.
- 29. PAUSE  button**
 - Press to pause playback or recording.
- 30. STOP  button**
 - Press to stop playback or recording.
 - Press to exit from the title list.
- 31. DVD button**
 - Press to select the DVD output mode.
- 32. HDD button**
 - Press to select the HDD output mode.
- 33. REC button**
 - Press once to start a recording.
 - Press repeatedly to start the one-touch timer recording.
- 34. REC MODE button**
 - Press repeatedly to switch the recording mode.

FUNCTIONAL OVERVIEW

Front Panel Display

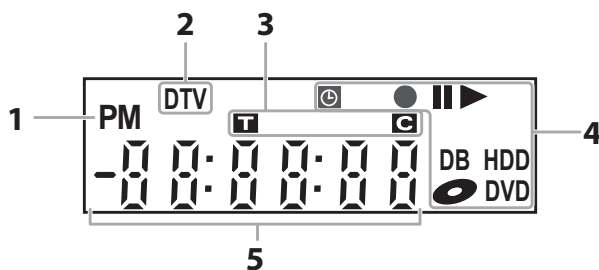

1.	4. Current status of the unit	5. Displays the following
PM : Appears in the afternoon with the clock display.	 : Appears when playback is paused.	• Elapsed playback time
DTV : Appears when the channel is in DTV mode.	▶ : Appears when playing back an HDD or disc.	• Current title / chapter / track / file number
3. Title / track / file and chapter mark	⏰ : Appears when the timer programming or OTR has been set and is proceeding.	• Recording time / remaining time
T : Appears when indicating a title / track / file number.	⏸ : Flashes when timer programming was not executed because of some error.	• Clock
C : Appears when indicating a chapter number.	● : Appears during recording process.	• Channel number
	⏸ : Flashes when a recording pauses.	• Remaining time for one-touch timer recording
	⦿ : Appears when a disc is in this unit.	• Selected HDMI output mode
	DB : Appears during dubbing.	
	HDD : Appears when the unit is in HDD mode.	
	DVD : Appears when the unit is in DVD mode.	

Display Message



Appears when the disc tray is opening.



Appears when HDMI output mode (480p) is selected.



Appears when the disc tray is closing.



Appears when HDMI output mode (720p) is selected.



Appears when a disc is loaded on the disc tray.



Appears when HDMI output mode (1080i) is selected.



Appears when data is being recorded on a disc.



Appears when HDMI output mode (1080p) is selected.



Appears when the PBC function is activated. (Video CD playback only. Refer to page 65.)

CONNECTION

Read this first:

- 1) Disconnect the AC power cords of the devices from the AC outlet.
- 2) Make the connection as illustrated below.
- 3) After making all the connections, connect the AC power cords of the devices.

- Connect this unit directly to the TV. If the RCA audio/video cables are connected to a VCR, pictures may be distorted due to the copy protection system.
- **When "Progressive Scan" is set to "ON", no video signal will be output from the VIDEO OUT or S-VIDEO OUT jack.**

Antenna Connection (Required)

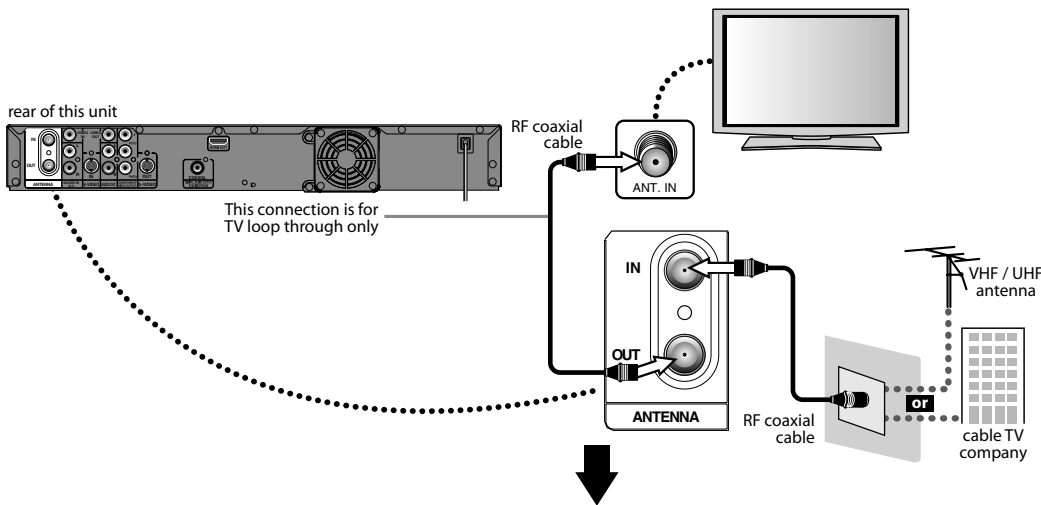

Choose one of the following connections depending on the jacks on your TV.

Note

- For your safety and to avoid damage to the device, please unplug the RF coaxial cable from the ANTENNA IN jack before moving the unit.
- If you use an antenna to receive analog TV, it should also work for DTV reception. Outdoor or attic antennas will be more effective than set-top versions.
- ANTENNA OUT jack is for tuner pass through only. HDD / DVD playback through the RF is not possible.

Supplied cables used in this connection are as follows:

- RF coaxial cable x 1
- Please purchase the rest of the necessary cables at your local store.

Overview

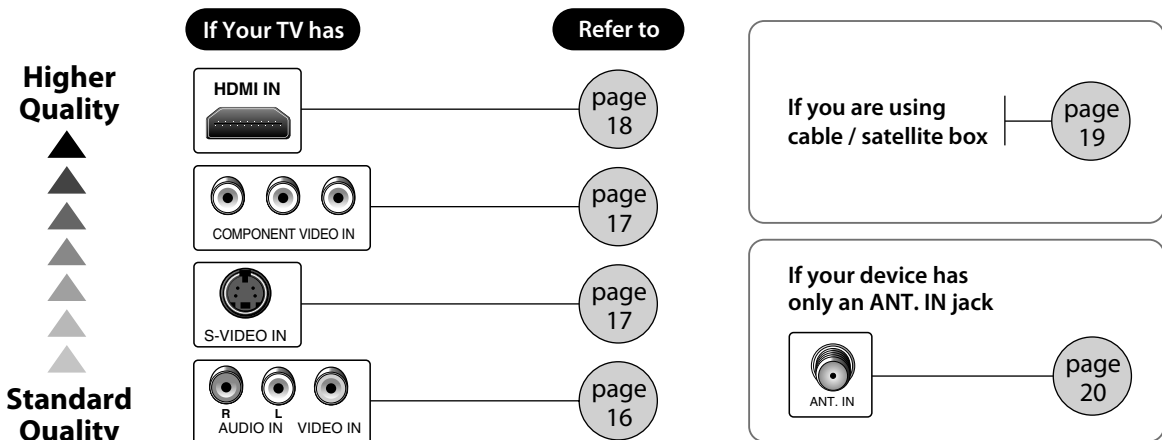

CONNECTION

Connecting to a TV Using Audio / Video Jacks

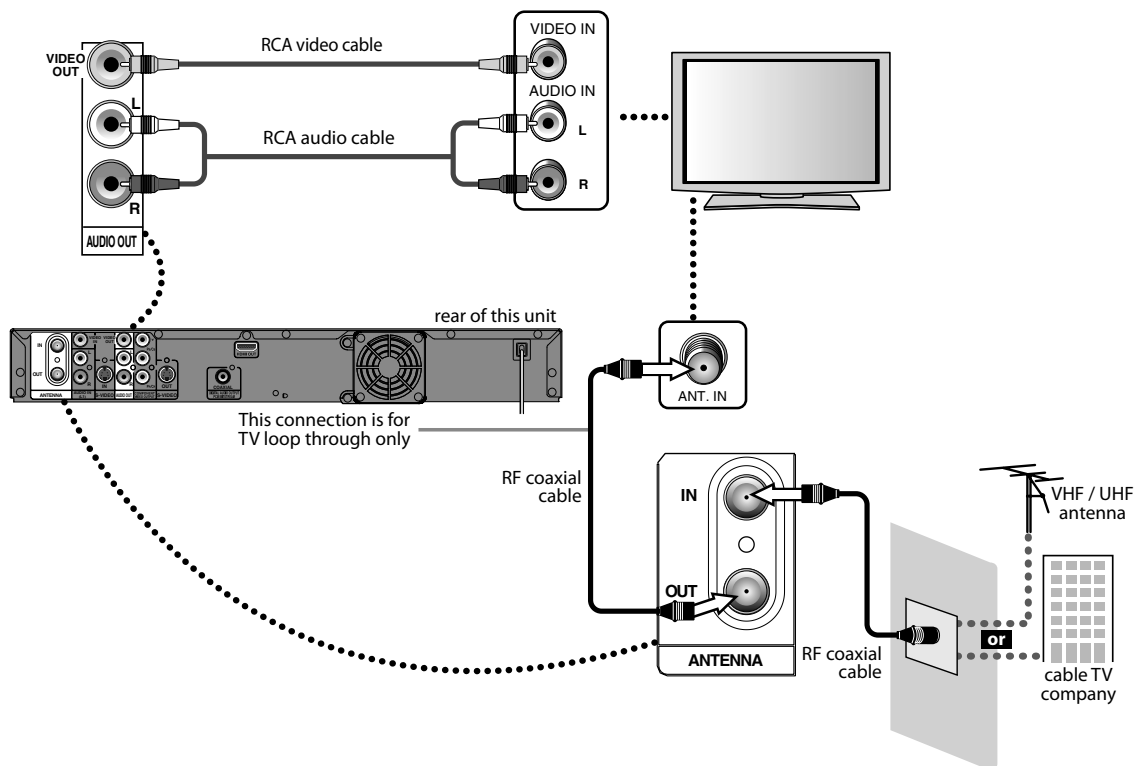

Supplied cables used in this connection are as follows:

- RF coaxial cable x 1
- RCA audio cable (L/R) x 1
- RCA video cable x 1

Please purchase the rest of the necessary cables at your local store.

CONNECTION

Connecting to a TV Using the S-Video Out Jack

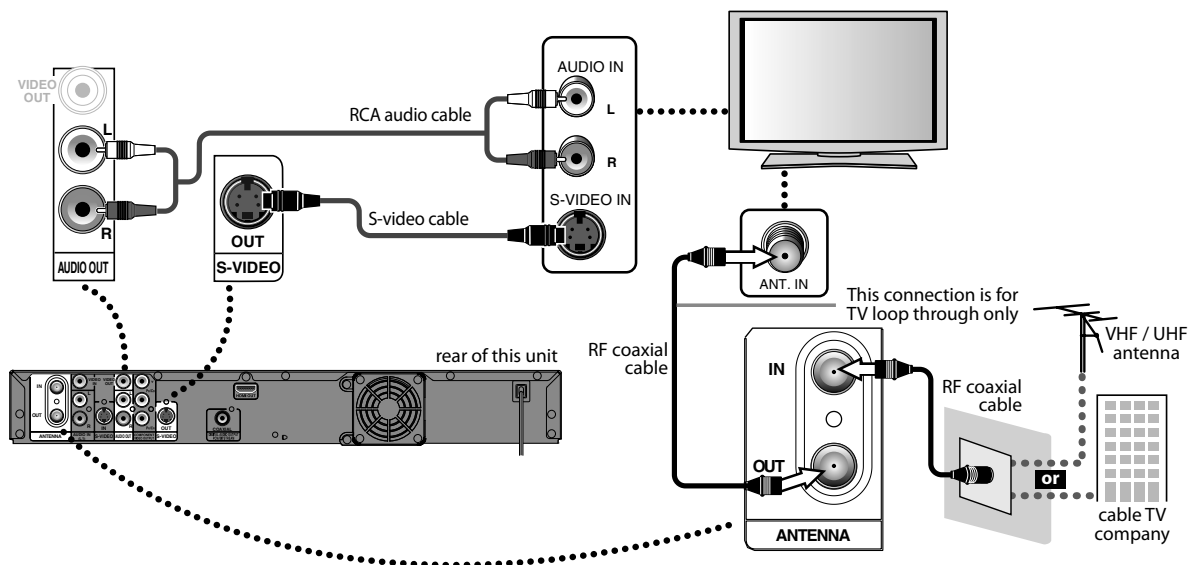

Connecting to a TV Using Component Video Out Jacks

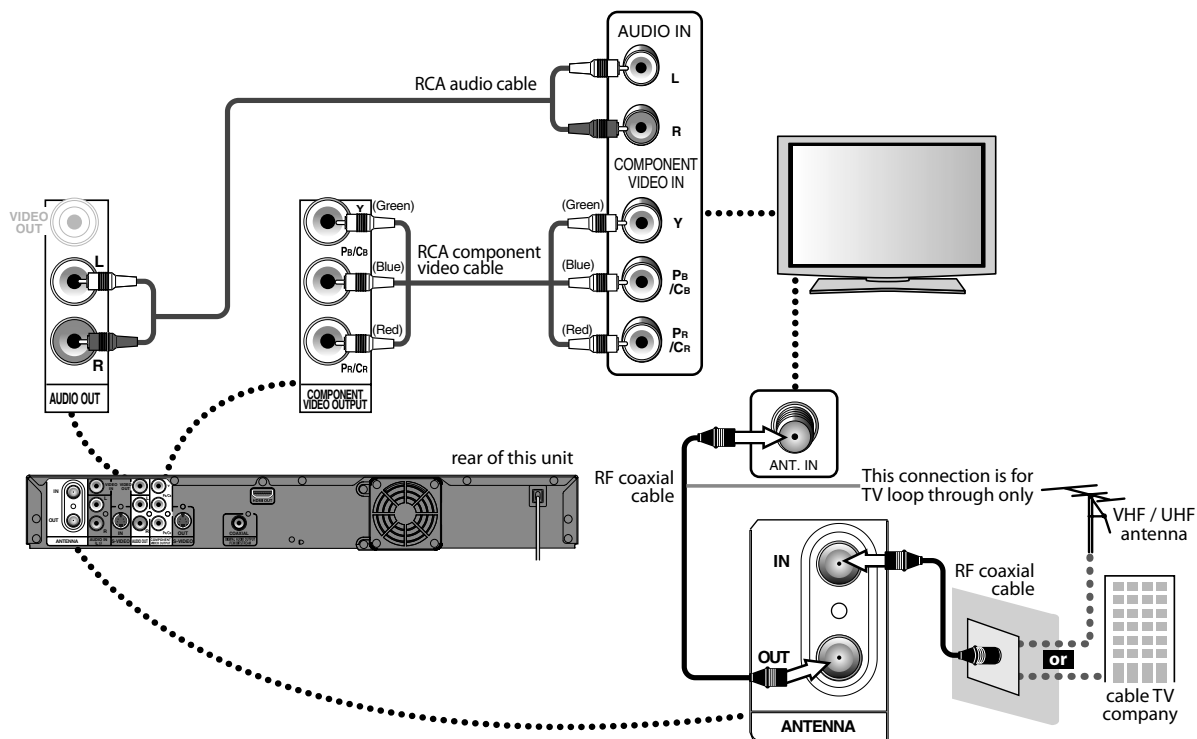

Supplied cables used in this connection are as follows:

- RF coaxial cable x 1
- RCA audio cable (L/R) x 1

Please purchase the rest of the necessary cables at your local store.

CONNECTION

Connecting to a TV with an HDMI™ Compatible Port

- HDMI outputs the video / audio signals without converting to analog signals.
- No audio connection is required.

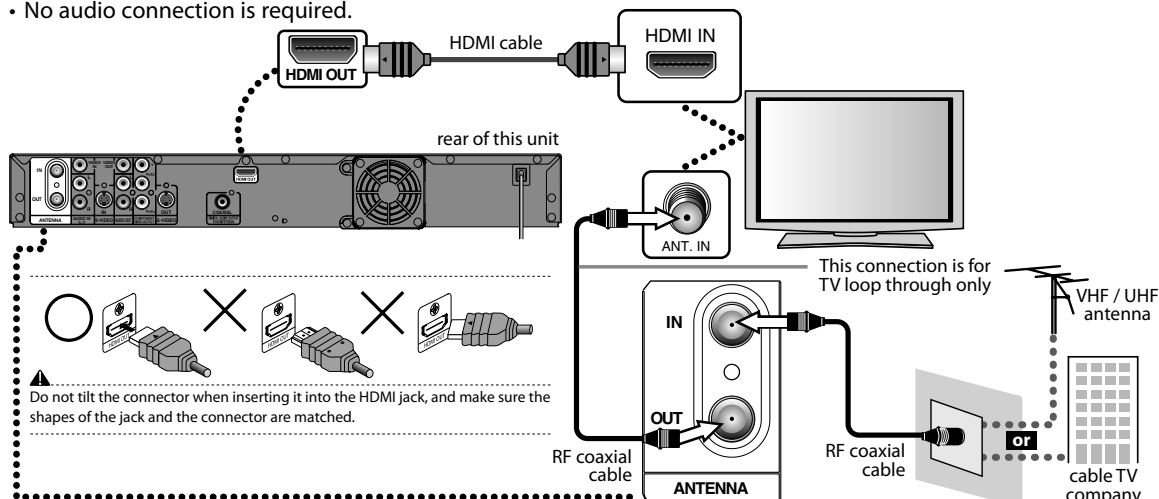

Supplied cables used in this connection are as follows:

- RF coaxial cable x 1
- Please purchase the rest of the necessary cables at your local store.

HDMI Mode and Actual Output Signals

Press **[HDMI]** to select the HDMI output mode. The output mode changes as follows every time **[HDMI]** is pressed.

Front Panel Display	Video Output Signal
480P	480 Progressive
Press [HDMI]	↓
720P	720 Progressive
Press [HDMI]	↓
1080i	1080 interlaced
Press [HDMI]	↓
1080P	1080 Progressive
Press [HDMI]	

Copyright protection system

To play back the digital video images of a DVD via an HDMI connection, it is necessary that both the player and the display device (or an AV amplifier) support a copyright protection system called HDCP (high-bandwidth digital content protection system). HDCP is copy protection technology that comprises data encryption and authentication of the connected AV device. This unit supports HDCP. Please read the operating instructions of your display device (or AV amplifier) for more information.

*HDMI: High Definition Multimedia Interface

- The HDMI mode that is not supported by display device will be skipped.

Note

- Some devices with an HDMI input may not operate properly with this unit.
- When using an HDCP-incompatible display device, the image will not be viewed properly.
- Among the devices that support HDMI, some devices can control other devices via the HDMI connector; this unit can be controlled by another device via the HDMI connector.
- The audio signals from the HDMI connector (including the sampling frequency, the number of channels and bit length) may be limited by the device that is connected.
- Among the monitors that support HDMI, some do not support audio output (for example, projectors). In connections with device such as this unit, audio signals are not output from the HDMI output connector.
- When this unit's HDMI connector is connected to a DVI-D compatible monitor (HDCP compatible) with an HDMI-DVI converter cable, the signals are output in digital RGB.
- When the power failure occurs, or when you unplug the unit, some problems in the HDMI setting might occur. Please check and set the HDMI setting again.

CONNECTION

Connecting to a Cable / Satellite Box

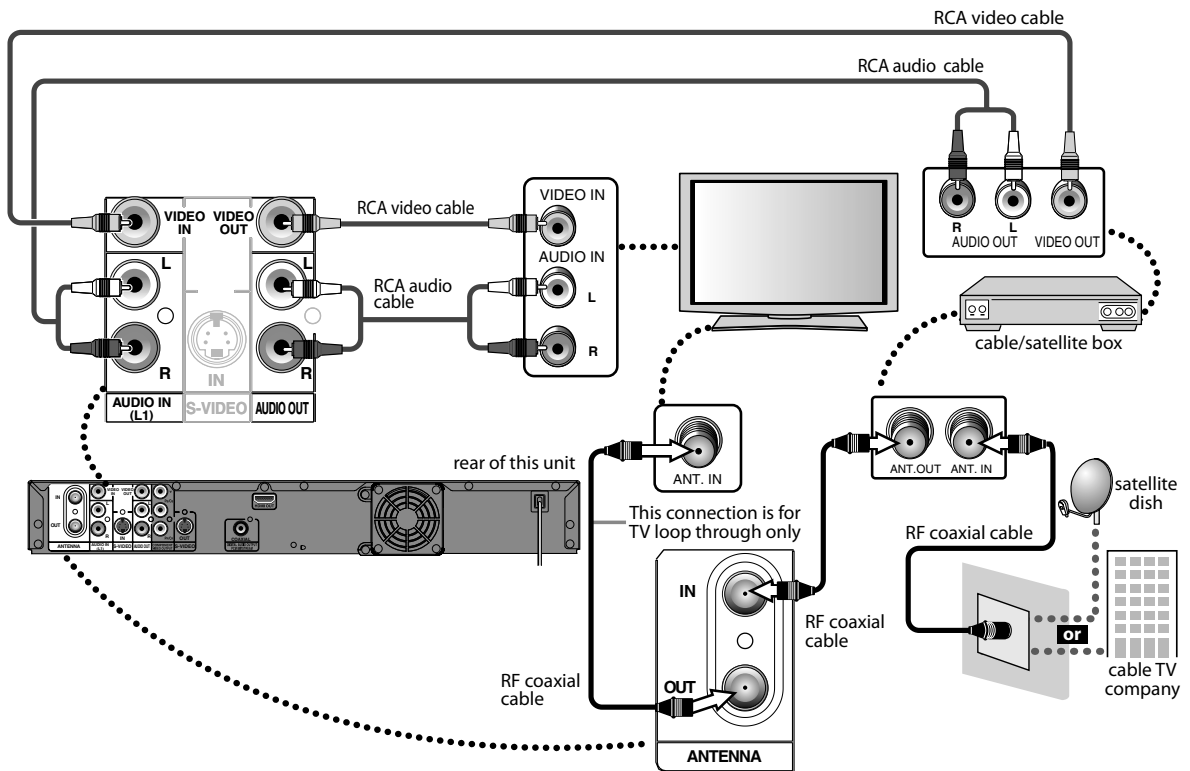

Supplied cables used in this connection are as follows:

- RF coaxial cable x 1
- RCA audio cable (L/R) x 1
- RCA video cable x 1

Please purchase the rest of the necessary cables at your local store.

Note

- Required cables and connecting methods differ depending on the cable/satellite box. For more information, please contact your cable/satellite provider.
- Instead of using VIDEO OUT jack of this unit, you can also use S-VIDEO OUT jack, COMPONENT VIDEO OUT jack or HDMI OUT jack for connecting to your TV.

With this setup:

- You can record any unscrambled channel by selecting the channel on the cable/satellite box. Be sure that the cable/satellite box is turned on.
- **You cannot record one channel while watching another channel.**

CONNECTION

Connecting to a TV without Audio / Video Jacks

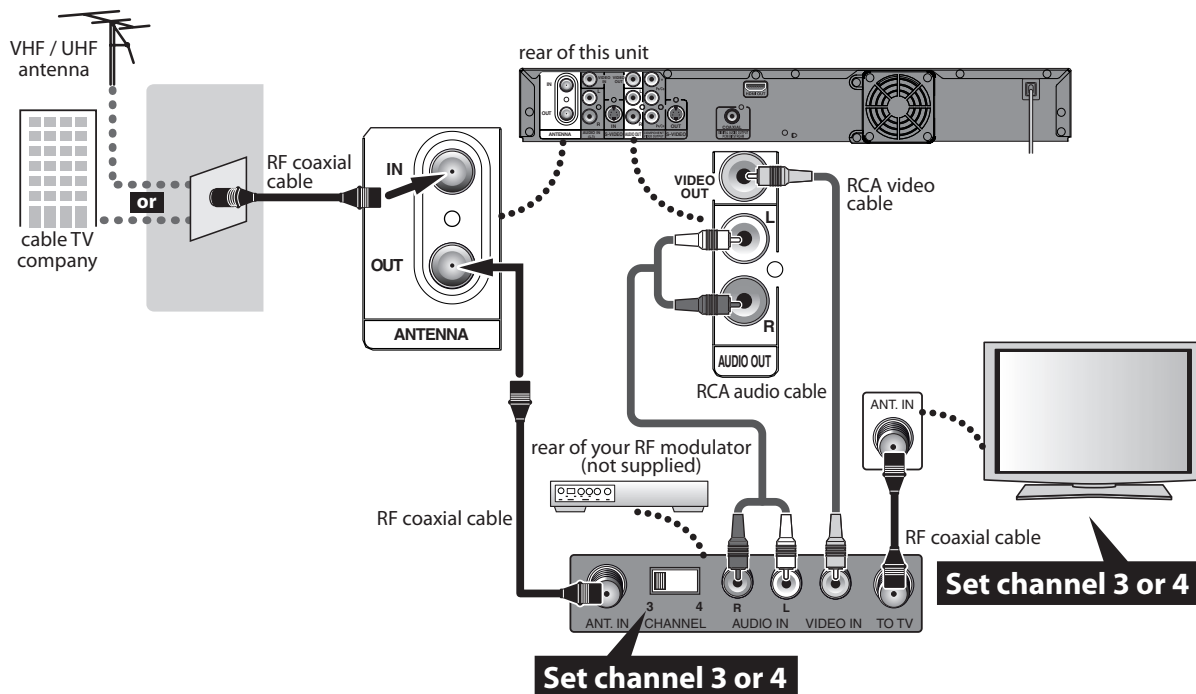

Supplied cables used in this connection are as follows:

- RF coaxial cable x 1
- RCA audio cable (L/R) x 1
- RCA video cable x 1

Please purchase the rest of the necessary cables at your local store.

Note

- **RF modulator is not supplied with this unit. You need to purchase it at your local store.**
- The quality of picture may become poor if this unit is connected to an RF modulator.

CONNECTION

Digital Audio Connection

Coaxial Cable Connection

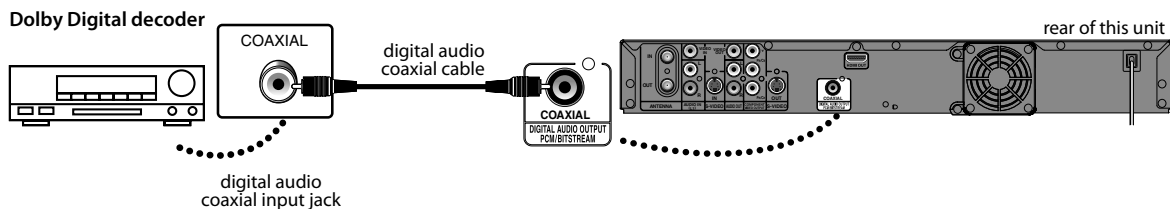

HDMI Audio Connection

AV receiver / amplifier with an HDMI input jack

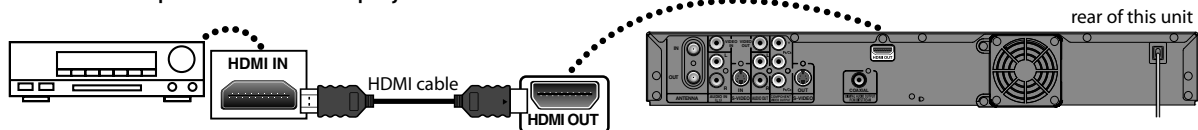

To set up "HDMI Audio" refer to pages 101 and 111.

To set up "Dolby Digital" refer to pages 99 and 104.

Audio format (disc)	Dolby Digital Setting of this unit	HDMI	Digital Output
Dolby Digital	PCM	2 channel PCM	2 channel PCM
	Stream	Dolby Digital	Dolby Digital
LPCM	PCM	2 channel PCM	—
	Stream		

↑
Actual Output

Cables not included.

Please purchase the necessary cables at your local store.

Note

- The audio source on a disc in a Dolby Digital multi channel surround format cannot be recorded as digital sound by an MD or DAT deck.
- By connecting this unit to a Dolby Digital decoder, you can enjoy high-quality Dolby Digital multi channel surround sound as movie theaters.
- Playing back a DVD using incorrect settings may generate noise distortion and may also damage the speakers.

2 Channel Analog Audio Connection

stereo system

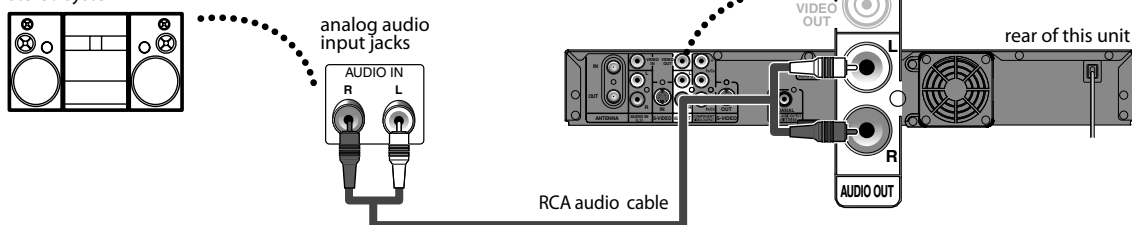

Supplied cables used in these connections are as follows:

- RCA audio cable (L/R) x 1

BEFORE YOU START

After you have completed all the connections, you must find the viewing channel (external input channel) on your TV.

Finding the Viewing Channel on Your TV

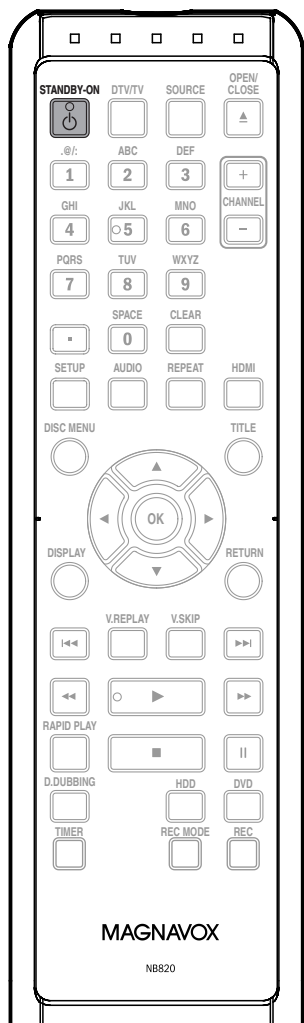

1 After you have made all the necessary connections, press [STANDBY-ON 

2 Turn on your TV.
 • If connected to your VCR make sure it is switched off or in standby mode before proceeding.

3 Press “2” on the TV’s remote control, then press channel down button repeatedly until you see “Initial Setup” menu.

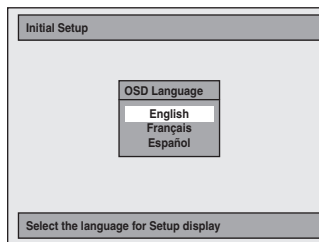

This is the correct viewing channel (external input channel) for the recorder.

- For some TVs, there may be a button on the TV’s remote control that accesses the external input channel. It may be labeled “SOURCE”, “AV”, or “SELECT”. In such case, press it repeatedly. Refer to your TV’s user manual for details.
- If more than 10 minutes have past since you have turned on the unit, you may see the MAGNAVOX screen saver instead of “Initial Setup” menu.

MAGNAVOX screen saver:



4 Proceed to step 2 in “INITIAL SETTING” on page 28.

Input Mode Names for Common TV Brands (Example)

Admiral	AUX	Panasonic	TV/VIDEO
Curtis Mathis	LINE1, LINE2, 00, 90, 91, 92, 93	RCA	INPUT, TV/VCR, 00, 90, 91, 92, 93
GE	INPUT, TV/VCR, 00, 90, 91, 92, 93	Samsung	TV/VIDEO
Hitachi	INPUT, AUX	Sanyo	VIDEO
JVC	VIDEO, VIDEO 1, VIDEO 2, VIDEO 3	Sharp	00
Kenwood	AUX	Sony	VIDEO1, VIDEO2, VIDEO3
LXI-Series	00	Toshiba	TV/GAME
Magnavox	AUX CHANNEL	Zenith	00

Note

- Video input selection varies for different brand’s models of TVs.
- Consult your TV manufacturer if none of the above is successful.

BEFORE YOU START

This unit uses the following on-screen displays and menus to guide you to the easy operations. The on-screen displays give you the information on the loaded disc or the disc/file in playback, or the HDMI status, etc. The menus allow you to change the various kinds of settings for playing back, recording, or editing to suite your preference.

Guide to On-Screen Display / Menu

The on-screen display changes in the following order as you press [DISPLAY].

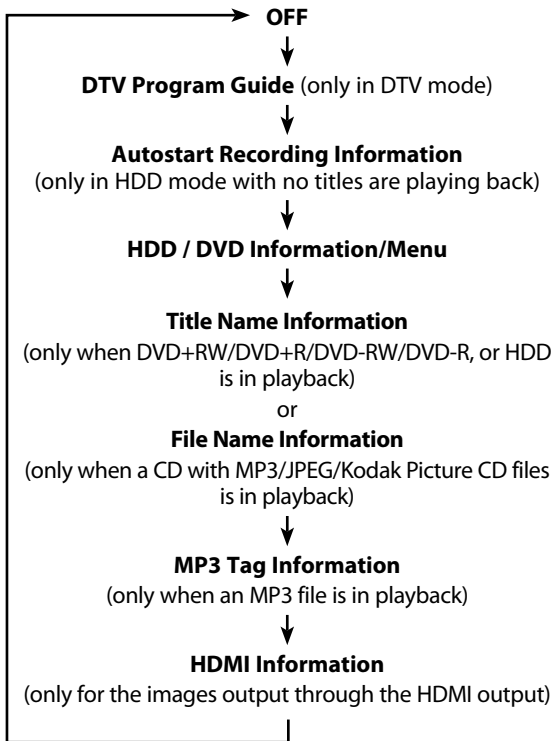

DTV Program Guide

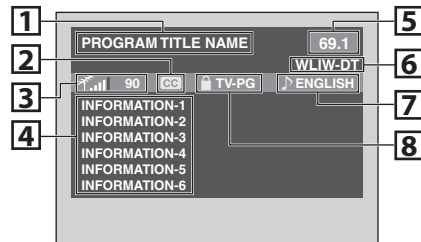

1. Program title (max. 2 lines displayed)
2. Closed Caption (Indicates that the program being broadcast is available with closed captioning.)
3. Signal strength (Indicates the signal strength of the current channel.)
4. Program guide (max. 6 lines displayed)
5. Channel number
6. Broadcast station
7. Audio language ("Other" is displayed when the audio language cannot be acquired, or the acquired languages are other than English, Spanish or French.)
8. Program rating

Note

- When the program guide is displayed in more than 6 lines, use [▲ / ▼] to scroll.
- "No description provided." is displayed when the program guide is not provided.

Autostart Recording Information

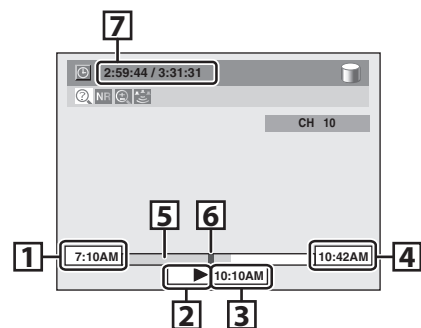

1. Starting time of the autostart recording
2. Status of the time autostart recording
Live: Indicates when watching live TV
▶ : Indicates when playing back the autostart recording.
3. The time that the picture currently displayed on the screen is broadcasted
4. Current time
5. The progress of the autostart recording
6. Current point of the playback of the autostart recording
7. Elapsed time of the playback of the autostart recording / total time of the autostart recording

BEFORE YOU START

HDD / DVD Information / Menu

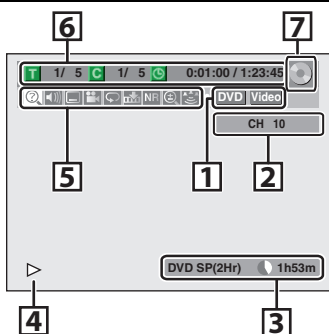

* This is an example screen only for explanation. Displayed items may vary depending on the disc you insert.

1. Indicates the file type or a disc type and format mode. (DVD mode only)

2. Indicates a channel number or selected external input channel.

3. Indicates the component in use, a recording mode and possible recording time left.

The on-screen indication of the possible recording time left on HDD / DVD may differ from the actual recordable time as this unit employs the variable bit rate encoding system which varies the recording (storage) amount of data in conformity with the amount of information on the video.

4. Indicates an operation status.

5. Each icon means:

- : Search
- : Audio
- : Subtitle
- : Angle
- : Repeat
- : Marker
- : Noise Reduction
- : Zoom
- : Surround

6. Indicates the current title number/total number of titles, the current chapter number/total number of chapters, and time lapse of the current title playback/total duration of the title.

7. Indicates the component in use.

- : HDD
- : DVD

Title/File Name Information

Title Name Information

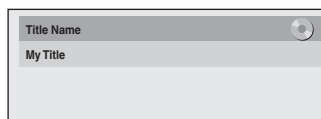

File Name Information

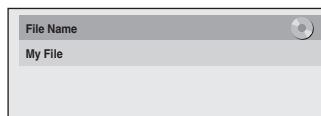

MP3 Tag Information

• First, track name will be displayed.

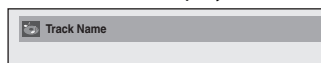

• If you press **[DISPLAY]** one more time, artist name will be displayed.

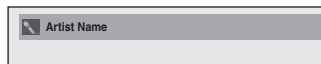

• If you press **[DISPLAY]** one more time, album name will be displayed.

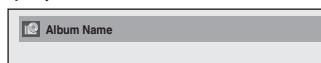

• If there is no artist, track or album name, "Not Available" will be displayed.

HDMI Information

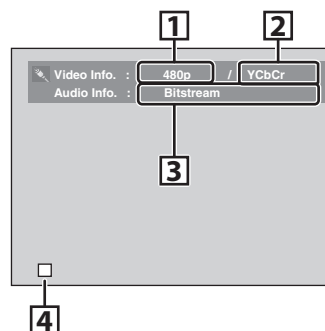

*1. Indicates the resolution of the HDMI output image.

*2. Indicates the HDMI video format.

*3. Indicates the HDMI audio format.

4. Indicates current disc status.

* "-" will be displayed, when it does not have any information.

BEFORE YOU START

Main Menu

Press **[SETUP]** to display the main menu. Then use **[▲ / ▼]** to select a menu and press **[OK]** to display the menu. These menus provide entries to all main functions of the unit.

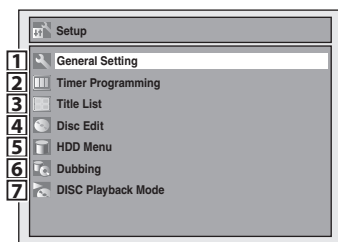

1. General Setting:

To go to general setting menu.

2. Timer Programming:

To program a timer recording.

3. Title List:

To call up the title list.

4. Disc Edit:

To set up the DVD setting.

5. HDD Menu:

To set up the HDD setting.

6. Dubbing:

- To dub the content of the HDD to DVD or vice versa.
- "Dubbing" is available only when a recordable disc is loaded.

7. DISC Playback Mode:

To set up the disc playback setting.

- "DISC Playback Mode" is available only when, an audio CD, a video CD, a CD-RW/-R with MP3 / JPEG / Kodak Picture CD files is inserted into the unit.

General Setting Menu

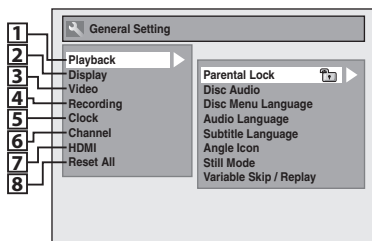

1. Playback:

To set up the unit to play back discs as you prefer.

2. Display:

To set up the OSD screen as you prefer.

3. Video:

To set up the video setting.

4. Recording:

To set up the unit to record to discs as you prefer.

5. Clock:

To set up the clock of the unit as you need.

6. Channel:

To adjust the channel setting of the unit as you prefer.

7. HDMI:

To set up the HDMI connection setting.

8. Reset All:

To reset the setting to the factory default.

BEFORE YOU START

Disc Edit / HDD Menu / Dubbing / DISC Playback Mode

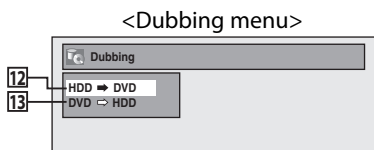
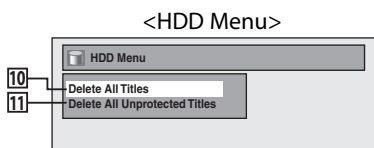
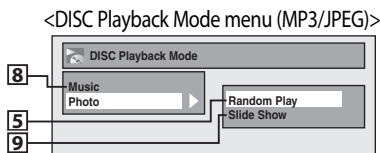
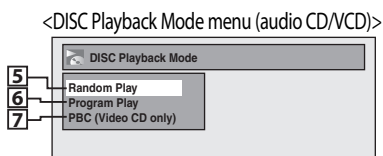
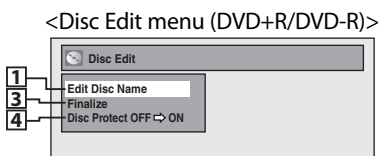
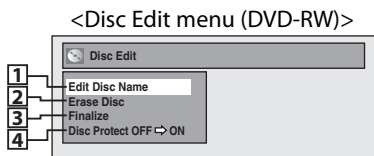
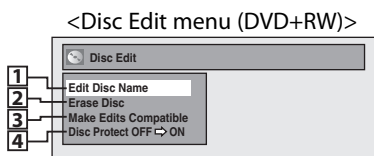

1. Edit Disc Name:

Allows you to rename the disc.

2. Erase Disc: (DVD+RW/DVD-RW only)

Allows you to erase all contents in the disc and format it.

3. Make Edits Compatible: (DVD+RW only)

Allows you to memorize the editing status on the disc if you have added or deleted chapters, or made chapters hidden on this unit, and to effect it when playing back on the other unit.

Finalize: (DVD+R/DVD-RW/-R only)

Allows you to finalize a disc containing recorded titles.

4. Disc Protect :

Allows you to protect a disc from accidental editing or recording.

5. Random Play:

Allows you to activate the random playback feature.

6. Program Play: (audio CD/video CD only)

Allows you to activate the program playback feature.

7. PBC (Video CD only):

Allows you to select images or information on the menu screen by activating PBC (playback control) function.

8. Music/Photo: (Mixed media disc only)

When a mixed media disc is inserted, this menu screen will appear instead of "DISC Playback Mode" menu allowing you to select the media you want to play.

9. Slide Show: (JPEG/Kodak Picture CD files only)

Allows you to select the display time of the slide show mode.

10.Delete All Titles:

Allows you to delete all titles, including the protected titles, in the HDD title list.

11.Delete All Unprotected Titles:

Allows you to delete all unprotected titles in the HDD title list.

12.HDD -> DVD:

Allows you to dub from HDD to DVD.

13.DVD -> HDD:

Allows you to dub from DVD to HDD.

BEFORE YOU START

Switching HDD / DVD Mode

Because this unit is a combination of HDD and DVD recorder, you must first select which component (output mode) you wish to operate.

HDD mode

Press **[HDD]** to activate the HDD component.

DVD mode

Press **[DVD]** to activate the DVD component.

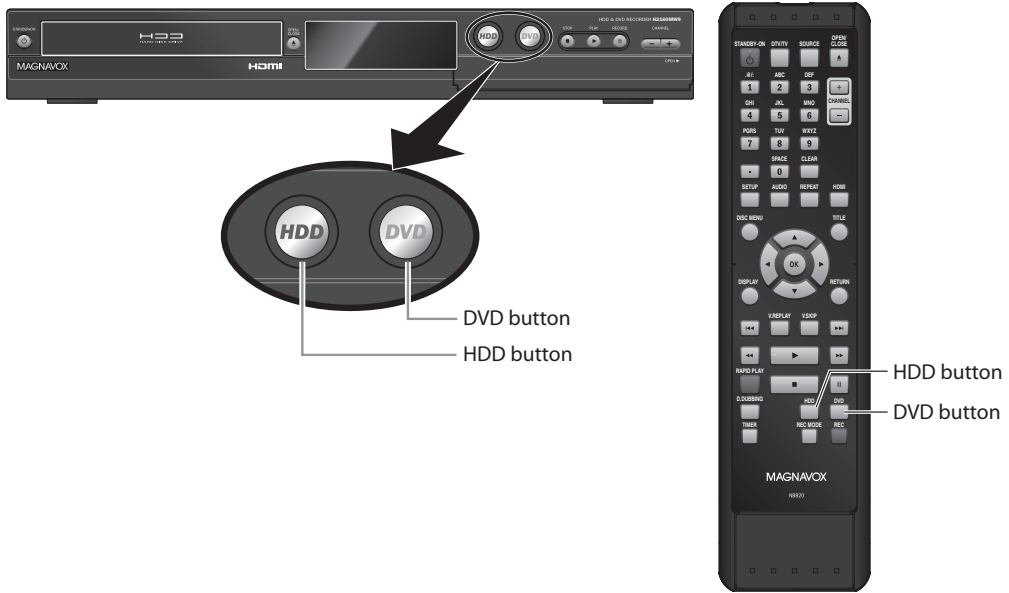

How to Insert a Disc

- 1) Press **[OPEN/CLOSE ▲]** to open the disc tray.
- 2) Place the disc on the disc tray with its label side facing up.

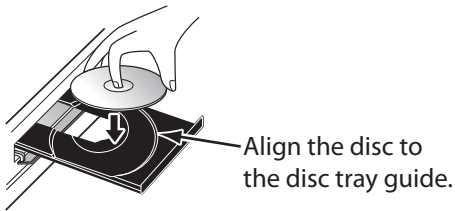

- 3) Press **[OPEN/CLOSE ▲]** to close the disc tray.

It may take a while to load the disc.

To eject the disc:

Press **[OPEN/CLOSE ▲]** to open the disc tray, then remove the disc before turning the unit to the standby mode.

- When inserting a brand-new DVD+RW/DVD-RW, the unit automatically starts to format.
- If titles have been recorded on the disc, the title list is displayed. Press **[STOP ■]** to exit the title list.

INITIAL SETTING

You need to follow these steps when you turn on this unit for the first time.

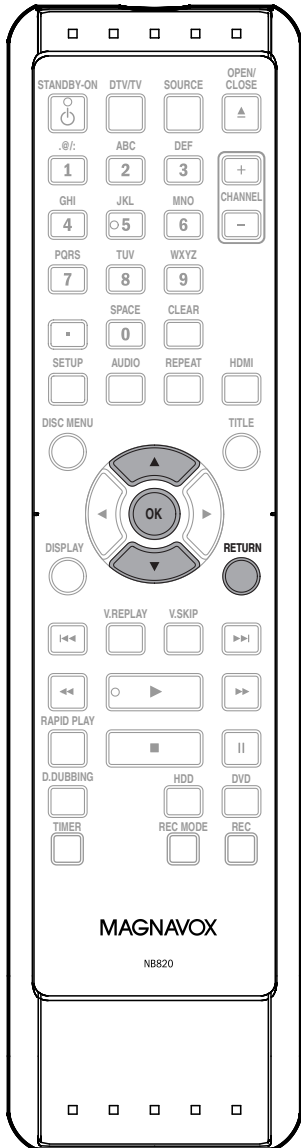

1 Follow the procedure in “Finding the Viewing Channel on Your TV” on page 22 to display “Initial Setup” menu.

2 Use [▲ / ▼] to select your desired language, then press [OK].

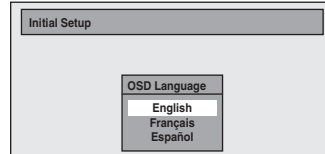

3 Use [▲ / ▼] to select the type of broadcasting signal, then press [OK].

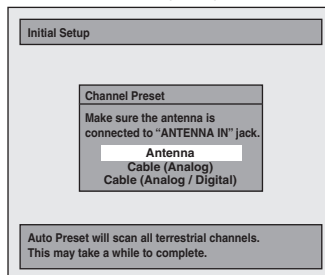

The unit will start getting channels available in your area.

Antenna:

(When using antenna)

The channels broadcasted in analog TV and digital TV are automatically scanned and memorized. Only the receivable channels in the area will be memorized.

Cable (Analog):

(When using basic cable)

The channels broadcasted in analog CATV are automatically scanned and memorized.

Cable (Analog / Digital):

(When using basic cable)

The channels broadcasted in analog CATV and digital CATV are automatically scanned and memorized.

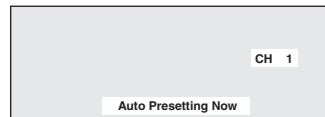

4 If a PBS (public broadcasting station) is available in your area, clock setting will automatically be performed and the correct clock will be displayed following the channel preset procedure.

Initial setting is then complete.

Press [RETURN] to exit.

If a PBS (public broadcasting station) is not available in your area, press [OK]. Then proceed to step 5 in “Manual Clock Setting” on page 33.

CHANNEL SETTING

If you have changed antenna connection, we recommend that you program available channels in your area with the following procedures.

Auto Channel Scan

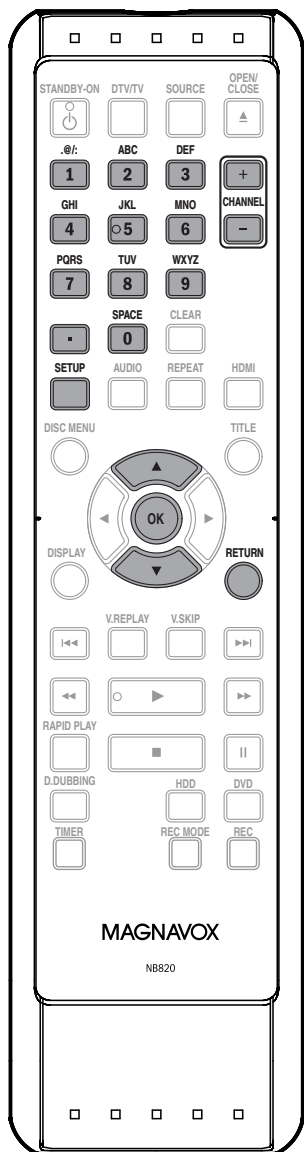

1 Press [SETUP] and use [▲ / ▼] to select “General Setting”, then press [OK].

“General Setting” menu will appear.

2 Use [▲ / ▼] to select “Channel”, then press [OK].

“Channel” menu will appear.

3 Use [▲ / ▼] to select “Auto Channel Preset”, then press [OK].

4 Use [▲ / ▼] to select the type of broadcasting signal, then press [OK].

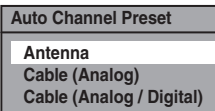

The unit will start getting channels available in your area.

- When aerial antenna is connected, select “Antenna”.
- When connected to CATV, select “Cable (Analog)” or “Cable (Analog / Digital)”.

To cancel the auto channel preset during scanning:

Press [RETURN] to go the previous screen or [SETUP] to cancel.

5 When scanning is over, press [SETUP] to exit.

To cycle through only the memorized channels, use [CHANNEL + / -].

To select a channel directly (including the ones not memorized), use [the Number buttons] and [•] (for digital TV channels).

Note

- If the auto channel preset is canceled during presetting, some channels not yet preset may not be received.

CHANNEL SETTING

Adding / Deleting Channels

You may want to add or delete TV channels if your channel lineup changes or if you no longer watch some channels.

Adding channel is only available for the analog TV channels.

Make sure

- You perform "Auto Channel Scan" before adding or deleting the channels.

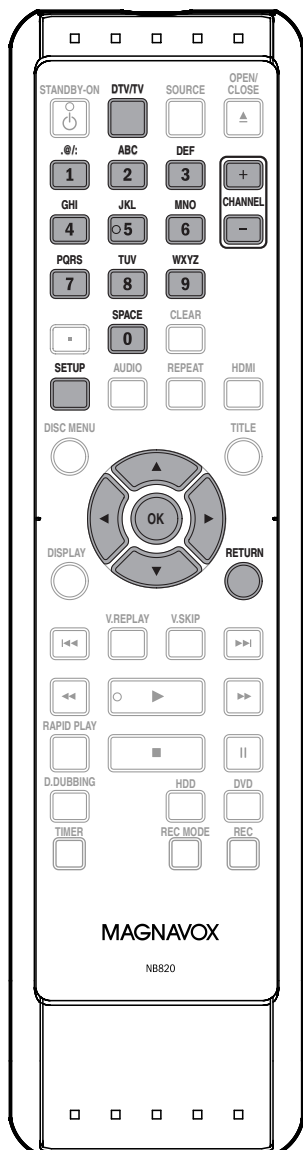

1 Press [DTV/TV] to select the mode (DTV or TV) to/from which you want to add/delete channels.

2 Press [SETUP] and use [▲ / ▼] to select "General Setting", then press [OK].

"General Setting" menu will appear.

3 Use [▲ / ▼] to select "Channel", then press [OK].

"Channel" menu will appear.

4 Use [▲ / ▼] to select "Manual Channel Preset", then press [OK].

Auto Channel Preset
Manual Channel Preset
TV Audio Select

- If you are adding or deleting analog TV/CATV channels, go to **ANALOG** to continue.
- If you are deleting digital TV/CATV channels, go to **DIGITAL** to continue.

Instructions continue on the next page.

CHANNEL SETTING

ANALOG

5 Select the channel number to add or delete.

- Use [**CHANNEL + / -**] to cycle through only the memorized channels.
- Use [**◀ / ▶**] to cycle through all the channels including the ones not memorized.
- Use [**the Number buttons**] to select a channel directly.
- When a memorized channel is selected, "Add" is checked and highlighted as a default.
- When an unmemorized channel is selected "Delete" is checked and highlighted as a default.

6 Use [**▲ / ▼**] to select "Add" or "Delete", then press [OK].

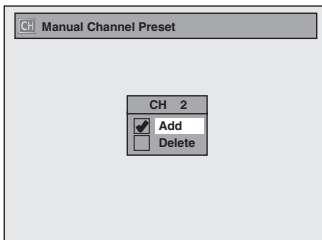

Your setting will be activated and it will automatically switch to the next channel so that you can continue adding or deleting channels.

7 Press [SETUP] to exit.

DIGITAL

5 Select the channel number to delete.

- Only the major channel is displayed in "Manual Channel Preset" menu. (The channel number displayed in the parenthesis is a virtual channel number)
- Use [**CHANNEL + / -**] to cycle through only the memorized channels.
- You cannot use [**◀ / ▶**] for the digital TV channel selection.
- Use [**the Number buttons**] to select a channel directly.
- When a memorized channel is selected, "Add" is checked and highlighted as a default.
- When an unmemorized channel is selected "Delete" is checked and highlighted as a default.

6 Use [**▲ / ▼**] to select "Delete", then press [OK]. Then select the next channel to delete.

- If the setting is complete, press [RETURN] to activate "Manual Channel Preset".

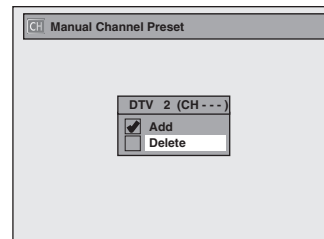

Your setting will be activated.

WARNING:

- For the digital TV channels, you cannot recover the deleted channels once they are deleted unless you perform the auto channel preset again.

7 Press [SETUP] to exit.

SETTING THE CLOCK

Set the clock before you try the timer programming. If a PBS (public broadcasting station) is available in your area, follow "Auto Clock Setting" below. If not, follow "Manual Clock Setting" on page 33.

Auto Clock Setting

This unit can set the time and date automatically by referring to a PBS station.

Make sure

- The antenna/cable TV connections are correct.
- Channels are set. (Refer to page 29.)
- If this unit is connected to a cable/satellite box, select the local PBS station on them to set the clock automatically.

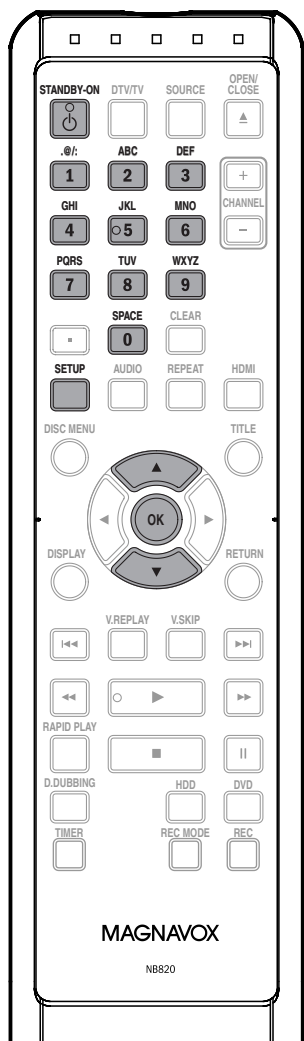

Note

- The clock may set itself automatically after you connect the antenna/cable signal and plug in the power cord.
- Only the analog PBS channel signal is effective for auto clock setting.
- The unit receives the clock data at 12:00 a.m. / p.m. from the PBS channel when the power is in the standby mode.

1 Press [SETUP] and use [▲ / ▼] to select "General Setting", then press [OK].

"General Setting" menu will appear.

2 Use [▲ / ▼] to select "Clock", then press [OK].

"Clock" menu will appear.

3 Use [▲ / ▼] to select "Auto Clock Setting", then press [OK].

4 Use [▲ / ▼] to select "Auto", then press [OK].

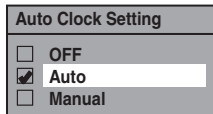

5 Press [SETUP] to exit.

6 Press [STANDBY-ON ⏻] to turn the unit to the standby mode.

This unit will search for the time only when the power is in the standby mode. Leave it in standby for several minutes to give this unit time to set the clock.

If the unit chooses an incorrect PBS channel, set the PBS channel manually by following the steps below.

1 Select "Manual" at step 4, then press [OK].

2 Use [the Number buttons] or [▲ / ▼] to enter your PBS channel number, then press [OK].

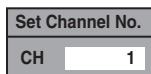

3 Press [SETUP] and turn the unit to the standby mode.

SETTING THE CLOCK

Manual Clock Setting

1 Press [SETUP] and use [▲ / ▼] to select "General Setting", then press [OK].

"General Setting" menu will appear.

2 Use [▲ / ▼] to select "Clock", then press [OK].

"Clock" menu will appear.

3 Use [▲ / ▼] to select "Clock Setting", then press [OK].

4 Use [▲ / ▼] to select calendar or time, then press [OK].

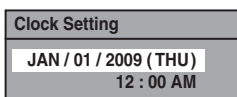

5 Use [◀ / ▶] to select an item to set, and use [▲ / ▼] to select the contents to suit your preference, then press [OK] when you finish setting all the contents.

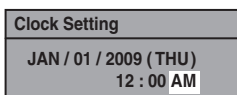

Your setting will be activated.

The clock start counting when you press [OK].

6 Press [SETUP] to exit.

Daylight Saving Time

When "Daylight Saving Time" is "ON", the unit clock will automatically adjust the time in order to fit the daylight saving time.

"ON (MAR - NOV)" has been selected as the default.

1 Press [SETUP] and use [▲ / ▼] to select "General Setting", then press [OK].

"General Setting" menu will appear.

2 Use [▲ / ▼] to select "Clock", then press [OK].

"Clock" menu will appear.

3 Use [▲ / ▼] to select "Daylight Saving Time", then press [OK].

4 Use [▲ / ▼] to select "ON (MAR - NOV)", "ON (APR - OCT)" or "OFF", then press [OK].

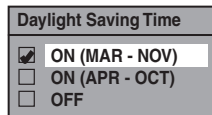

ON (MAR - NOV):

Move forward one hour on the second Sunday in March and move back one hour on the first Sunday in November.

ON (APR - OCT):

Move forward one hour on the first Sunday in April and move back one hour on the last Sunday in October.

5 Press [SETUP] to exit.

Note

- Your setting will be canceled if you press [SETUP] before pressing [OK] at step 5.
- Your clock setting will be lost if either there is a power failure or this unit has been unplugged for more than 30 seconds when you set the clock manually.
- For setting the day, year, hour, and minute, [the Number buttons] can also be used.
- You can set the built-in calendar from the year 2008 up to 2058.

TUNER SETTINGS

Switching Analog Mode / Digital Mode

You can easily switch the analog TV (NTSC) and digital TV (ATSC) with the remote control.

Press **[DTV/TV]** on the remote control.

- The analog mode and digital mode switch alternately.

Channel Selection

Select channels by using **[CHANNEL + / -]** or **[the Number buttons]** found on remote control.

[CHANNEL + / -]

Use **[CHANNEL + / -]** to change the channel.

[the Number buttons]

Press the channel number with **[the Number buttons]** to select a channel you want to watch.

<Analog TV Channels>

Enter the channel number with **[the Number buttons]** to select a channel you want to watch.

For 1-digit number

e.g.) 2 ch: **[0] + [2], [2] + [•]** or
 [2] + leave it for 2 seconds.

For 2-digit number

e.g.) 12ch: **[1] + [2]**

<Digital TV Channels>

Enter the major and minor channel number with **[the Number buttons]** to select a channel you want to watch.

For 1-digit number

e.g.) 2.2 ch:
major channel **[0] + [2]** or **[2] + [•]**
minor channel **[0] + [2], [2] + [•]** or
 [2] + leave it for 2 seconds.

For 2-digit number

e.g.) 35.16ch:
major channel **[3] + [5]**
minor channel **[1] + [6]**

- If you enter 1 digit for major channel and leave it for 2 seconds, the number will be taken as the major channel and lowest minor channel of the major channel will be displayed.
- If there is no minor channel input, lowest minor channel of the major channel will be displayed.

Note

- It may take up to 5 to 7 seconds to switch the digital TV channels.
- In digital TV broadcasting, 2 or more channels, called minor channels, are simultaneously broadcast on one main channel, called major channel.

About digital TV broadcasting:

With its high definition broadcast, digital broadcasting far surpasses analog broadcasting in both its picture and sound quality.

What is the minor channel?

By using high compression technology, digital broadcasting offers a service that enables multiple signals to send simultaneously.

Therefore, you can select more than one program per major channel since digital broadcasting technology distinguishes between multiple channels broadcast by a single network.

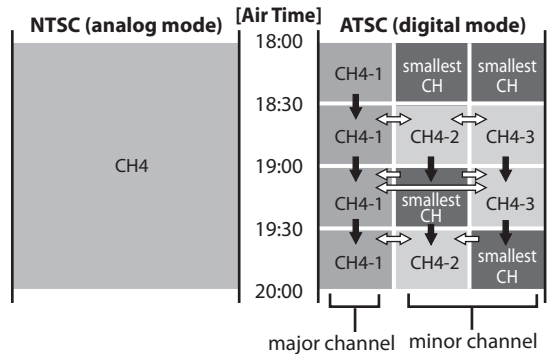

→ : change automatically

⇔ : change manually by using **[CHANNEL +/-]**

TUNER SETTINGS

This section describes how to switch the TV audio. When you record a TV program, only the audio selected here will be recorded.

Selecting TV Audio

Digital TV

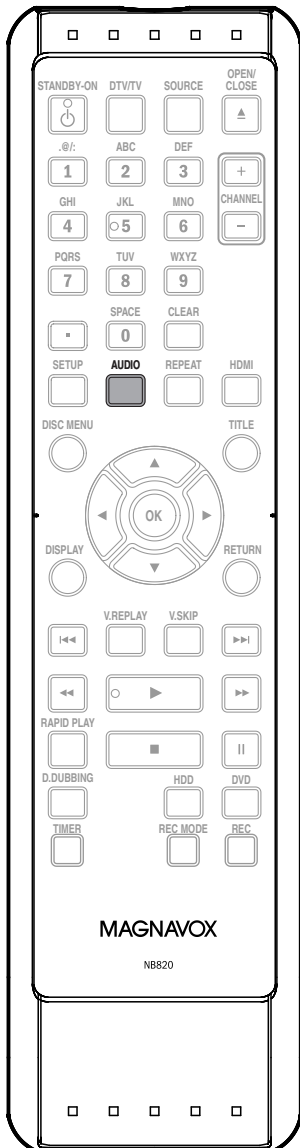

1 Press [AUDIO] to cycle through available audio languages.

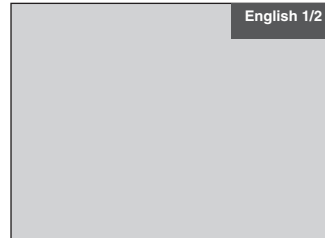

- When you press **[AUDIO]**, selected language will be displayed on the TV screen.
- Every time you press **[AUDIO]**, the language will be switched.
e.g.) English 1/3 → Spanish 2/3 → Other 3/3
- Available languages differ depending on the broadcast.
- The language information display will automatically disappear.
- When you record digital TV broadcasting, the audio language you have selected will be recorded.

Note

- You cannot change the audio language for the recording of digital TV broadcasting.
- Pressing **[AUDIO]** does not control external device audio.
- When there is only one audio channel on the broadcast, pressing **[AUDIO]** does not display anything.

TUNER SETTINGS

Selecting TV Audio (cont'd)

Analog TV

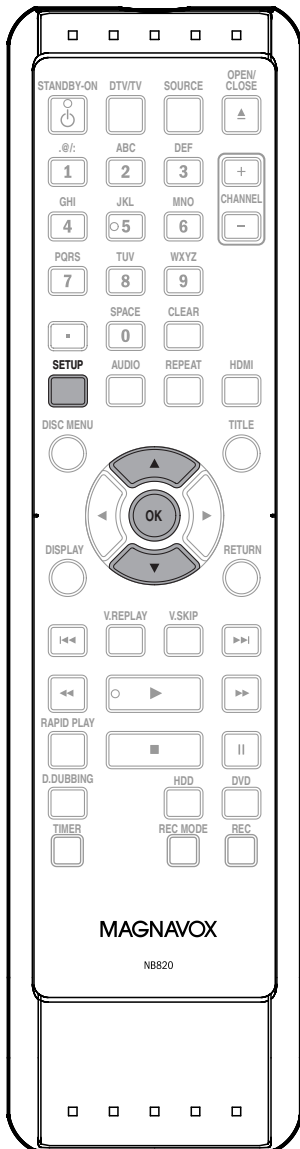

1 Press [SETUP] and use [▲ / ▼] to select "General Setting", then press [OK].

"General Setting" menu will appear.

2 Use [▲ / ▼] to select "Channel", then press [OK].

"Channel" menu will appear.

3 Use [▲ / ▼] to select "TV Audio Select", then press [OK].

4 Use [▲ / ▼] to select "Stereo" or "SAP", then press [OK].

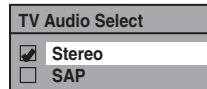

Stereo:

Outputs main-audio.

SAP (secondary audio program):

Outputs sub-audio.

5 Press [SETUP] to exit.

Note on recording analog TV audio

• When you record an analog TV program available in second audio or stereo, you have to select either "Stereo" or "SAP" in "General Setting" menu beforehand. Refer to the following table to check an appropriate setting.

Selected audio	Broadcast audio	Disc recording	Audio output
Stereo	STEREO+SAP	STEREO	STEREO
	STEREO	STEREO	STEREO
	MONO+SAP	MONO	MONO
	MONO	MONO	MONO
SAP	STEREO+SAP	SAP	SAP
	STEREO	STEREO	STEREO
	MONO+SAP	SAP	SAP
	MONO	MONO	MONO

TUNER SETTINGS

DTV Closed Caption

Digital TV

Digital TV has its own closed captions called DTV CC. Use this menu to change the settings for DTV CC.

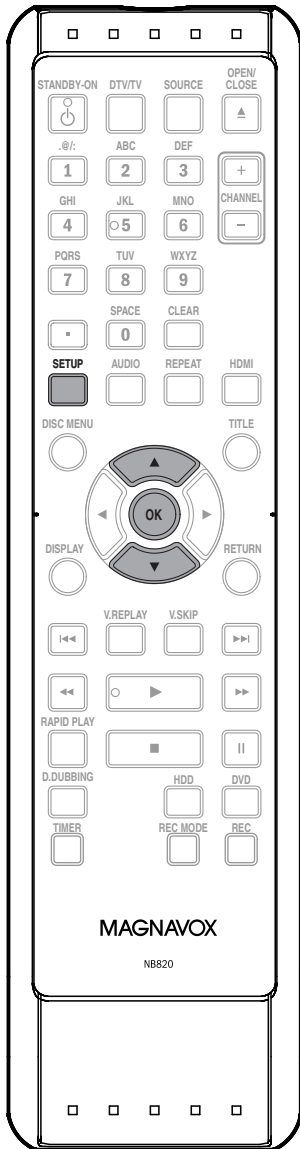

1 Press [SETUP] and use [▲ / ▼] to select "General Setting", then press [OK].

"General Setting" menu will appear.

2 Use [▲ / ▼] to select "Display", then press [OK].

3 Use [▲ / ▼] to select "DTV CC", then press [OK].

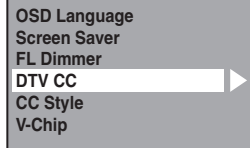

4 Use [▲ / ▼] to select "Caption Service", then press [OK].

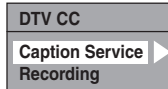

5 Use [▲ / ▼] to the desired DTV closed caption, then press [OK].

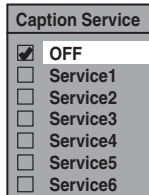

OFF:

Select if you do not want DTV CC. This is the default.

Service 1 to Service 6:

Select one of these before changing any other item in the closed caption menu. Choose "Service 1" under normal circumstances.

6 Press [SETUP] to exit.

TUNER SETTINGS

Closed Caption Style

Digital TV

Digital TV can also change the style of its closed caption such as font, color or size, etc.

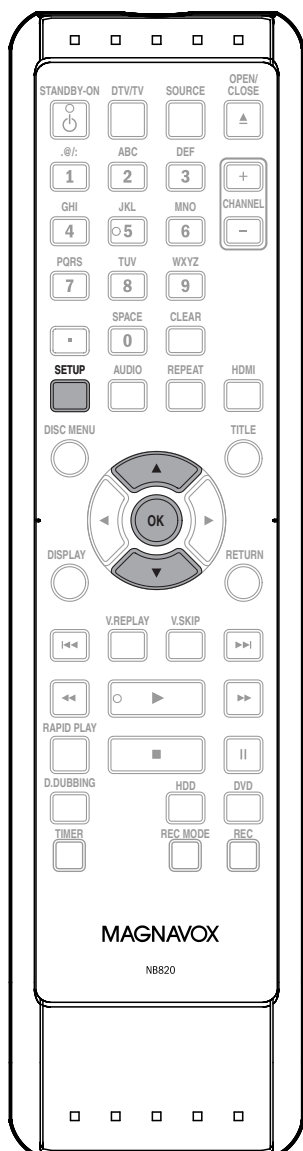

1 Press [SETUP] and use [▲ / ▼] to select "General Setting", then press [OK].

"General Setting" menu will appear.

2 Use [▲ / ▼] to select "Display", then press [OK].

3 Use [▲ / ▼] to select "CC Style", then press [OK].

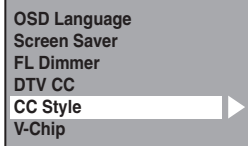

4 Use [▲ / ▼] to select "User Setting", then press [OK].

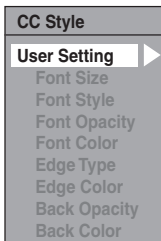

5 Use [▲ / ▼] to select "ON", then press [OK].

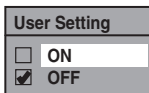

Instructions continue on the next page.

6 Use [▲ / ▼] to select the item and switch the setting for each item you want to set, then press [OK].

- When "User Setting" is set to "ON", you can set the following items. CC style set by "User Setting" will be displayed.
- The setting description for each item is shown below.

Font size of the displayed caption can be switched as below.

Font Size	
<input checked="" type="checkbox"/>	Large
<input type="checkbox"/>	Middle
<input type="checkbox"/>	Small

Font style of the displayed caption can be switched as below.

Font Style	
<input checked="" type="checkbox"/>	Style1
<input type="checkbox"/>	Style2
<input type="checkbox"/>	Style3
<input type="checkbox"/>	Style4
<input type="checkbox"/>	Style5
<input type="checkbox"/>	Style6
<input type="checkbox"/>	Style7
<input type="checkbox"/>	Style8

Font opacity of the displayed caption can be switched as below.

Font Opacity	
<input checked="" type="checkbox"/>	Solid
<input type="checkbox"/>	Transparent
<input type="checkbox"/>	Translucent
<input type="checkbox"/>	Flash

Font color of the displayed caption can be switched as below.

Font Color	
<input checked="" type="checkbox"/>	White
<input type="checkbox"/>	Black
<input type="checkbox"/>	Red
<input type="checkbox"/>	Green
<input type="checkbox"/>	Blue
<input type="checkbox"/>	Yellow
<input type="checkbox"/>	Magenta
<input type="checkbox"/>	Cyan

<Edge Type>

Edge type of the displayed caption can be switched as below.

Edge Type	
<input checked="" type="checkbox"/>	None
<input type="checkbox"/>	Raised
<input type="checkbox"/>	Depressed
<input type="checkbox"/>	Uniform
<input type="checkbox"/>	L.Shadow
<input type="checkbox"/>	R.Shadow

<Edge Color>

Edge color of the displayed caption can be switched as below.

Edge Color	
<input type="checkbox"/>	White
<input checked="" type="checkbox"/>	Black
<input type="checkbox"/>	Red
<input type="checkbox"/>	Green
<input type="checkbox"/>	Blue
<input type="checkbox"/>	Yellow
<input type="checkbox"/>	Magenta
<input type="checkbox"/>	Cyan

<Back Opacity>

Background opacity of the displayed caption can be switched as below.

Back Opacity	
<input checked="" type="checkbox"/>	Solid
<input type="checkbox"/>	Transparent
<input type="checkbox"/>	Translucent
<input type="checkbox"/>	Flash

<Back Color>

Background color of the displayed caption can be switched as below.

Back Color	
<input type="checkbox"/>	White
<input checked="" type="checkbox"/>	Black
<input type="checkbox"/>	Red
<input type="checkbox"/>	Green
<input type="checkbox"/>	Blue
<input type="checkbox"/>	Yellow
<input type="checkbox"/>	Magenta
<input type="checkbox"/>	Cyan

7 Press [SETUP] to exit.

INFORMATION ON RECORDING

Before you make a recording, read the following information.

Recordable Discs





This unit can record to DVD+RW, DVD+R, DVD-RW and DVD-R.

DVD+R/DVD-R can only be recorded to once. DVD+RW/DVD-RW can be recorded to and erased many times.

DVD-RW/-R will be recorded in the DVD+VR mode automatically in this unit.

Unrecordable Discs

- DVD-RW recorded in the mode other than +VR is not recordable on this unit unless you erase all contents in the disc (refer to page 96).
- DVD-R recorded in the mode other than +VR is not recordable on this unit.

Logos	Attributes
 DVD+ReWritable  DVD+R	8cm/12cm, single-sided, single layer disc Approx. max. recording time (SLP mode): 360 minutes (4.7GB) (for 12cm) 108 minutes (1.4GB) (for 8cm)
DVD+RW DVD+R	
 DVD-RW  DVD-R	
DVD-RW DVD-R	

Maximum recordable numbers of title / chapters

HDD :	600 titles 99 chapters per title
DVD :	49 titles per disc 254 chapters per disc 99 chapters per title

- Following discs are recommended for good recording quality and are proven to be compatible with this unit. However, depending on the media condition the unit may not read the disc properly.

Verbatim	DVD+R 8x, DVD+RW 4x, DVD-R 8x, DVD-RW 2x
JVC	DVD-RW 4x
Maxell	DVD+R 4x/8x/16x, DVD-R 8x/16x
SONY	DVD+R 4x/8x/16x, DVD+RW 4x
TDK	DVD+R 4x/8x/16x

Performance of any other discs are not guaranteed.

- **You can play back DVD+RW on most DVD players without finalizing. However, if you have added or deleted chapters, or made chapters hidden, you must perform "Make Edits Compatible" before being able to see those effects on other units. (Refer to page 97 for more details.) To play back discs other than DVD+RW on other DVD players, you will need to finalize.**

INFORMATION ON RECORDING

Recording Mode

You can select a recording mode among 6 options, and the recording time will depend on the recording mode you select as follows.

Disc size	Recording mode	Recording time	Video/sound quality
8cm Disc	HQ	18 min	☆☆☆☆☆☆ (good)
	SP	36 min	☆☆☆☆☆
	SPP	45 min	☆☆☆☆
	LP	54 min	☆☆☆
	EP	72 min	☆☆
	SLP	108 min	☆ (poor)
12cm Disc	HQ	60 min	☆☆☆☆☆☆ (good)
	SP	120 min	☆☆☆☆☆
	SPP	150 min	☆☆☆☆
	LP	180 min	☆☆☆
	EP	240 min	☆☆
	SLP	360 min	☆ (poor)
HDD (Internal)	HQ	30 hrs	☆☆☆☆☆☆ (good)
	SP	60 hrs	☆☆☆☆☆
	SPP	75 hrs	☆☆☆☆
	LP	90 hrs	☆☆☆
	EP	120 hrs	☆☆
	SLP	180 hrs	☆ (poor)

- The recording time is only an estimate. The actual recording time may differ.
- The audio and video quality gets poorer as the recording time becomes longer.
- Each time [REC MODE] is pressed, recording mode and its allowed recording time will be displayed.

Note

- **This unit cannot record to CD-RW or CD-R.**
- All high definition pictures will be down converted to the standard definition pictures when they are recorded on this unit.
- DVD+RW/+R, DVD-RW/-R and CD-RW/-R recorded on a personal computer or a DVD or CD recorder may not be played back if the disc is damaged or dirty or if there is condensation on the player's lens.
- If you record a disc using a personal computer, even if it is recorded in a compatible format it may not be played back because of the settings of the application software used to create the disc. (Check with the software publisher for more detailed information.)
- Since the recording is made by the VBR (variable bit rate) method, depending on the picture you are recording, the actual remaining time for recording may be a little shorter than the remaining time displayed on the TV screen.
- You cannot record copy-protected program using this unit. (Copy-protected signal is included in DVD-video or some satellite broadcasts.)
- You cannot record "copy-once only" program on DVD.

About HDD

HDD is a special device which has high recording density and is suited for long-time recording or high-speed cueing but by contrast, has many factors which can cause breakage. Use HDD on the premise that you should dub the recorded programs to a DVD to protect your precious videos.

HDD is a temporary storage location:

HDD is not a permanent storage location of the recorded contents. Be sure to use it as a temporary storage location until you watch the programs once, edit them, or dub them to a DVD.

Be sure to dub (back up) data promptly if you find abnormalities in HDD:

If there is mechanical trouble with the HDD, grinding or other sounds may be heard or blocky noise may appear on the image. If you continue to use as it is, deterioration may continue and eventually the HDD may not be used at all. If you notice these symptoms of a failing HDD, promptly dub the data to a DVD. When an HDD fails, recovery of recorded content (data) may be impossible.

About the remaining capacity of HDD recording time:

The on-screen indication of the possible recording time left on HDD / DVD may differ from the actual recordable time as this unit employs the variable bit rate encoding system which varies the recording (storage) amount of data in conformity with the amount of information on the video.

Before recording to the HDD, ensure there is sufficient space on the HDD by deleting unnecessary titles in advance.

BEFORE RECORDING

Make Recording Compatible



Use this feature to make the unfinalized +VR mode discs recorded on other unit recordable on this unit. When you make an additional recording on this unit with "Make Recording Compatible" set to "ON", the title menu is automatically converted to our style.

- 1) Press [SETUP] and use [▲ / ▼] to select "General Setting", then press [OK].
"General Setting" menu will appear.
- 2) Use [▲ / ▼] to select "Recording", then press [OK].
"Recording" menu will appear.
- 3) Use [▲ / ▼] to select "Make Recording Compatible", then press [OK].
- 4) Use [▲ / ▼] to select "ON" or "OFF", then press [OK].

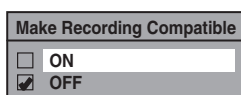

- ON:** Title list will be replaced when you make additional recordings to the discs recorded by other units.
- OFF:** Prohibiting additional record to the disc that has a title list created by other units.

- 5) Press [SETUP] to exit.

Setting for Auto Chapter

You can set a specified time for chapter marks.

- 1) Press [SETUP] and use [▲ / ▼] to select "General Setting", then press [OK].
"General Setting" menu will appear.
- 2) Use [▲ / ▼] to select "Recording", then press [OK].
"Recording" menu will appear.
- 3) Use [▲ / ▼] to select "Auto Chapter", then press [OK].
- 4) Use [▲ / ▼] to select a desired time option, then press [OK].

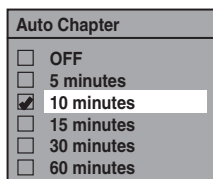

- 5) Press [SETUP] to exit.

Note

- The interval for auto chapter may be up to two minutes different from the time option you set.
- A blank chapter may be created depending on the remaining time of the disc.

Recording the DTV Closed Caption

You can record the DTV Closed Caption as the part of the image for the recording program and see the recorded closed caption even with the TV that is not closed caption compliant.

- 1) Press [SETUP] and use [▲ / ▼] to select "General Setting", then press [OK].
- 2) Use [▲ / ▼] to select "Display", then press [OK].
- 3) Use [▲ / ▼] to select "DTV CC", then press [OK].
- 4) Use [▲ / ▼] to select "Recording", then press [OK].
 - If "Caption Service" is set to "OFF", you cannot select "Recording".
- 5) Use [▲ / ▼] to select "ON", then press [OK].



- 6) Press [SETUP] to exit.

Note

- If "Caption Service" is set to "OFF", the caption will not be recorded.

BASIC RECORDING & ONE-TOUCH TIMER RECORDING

Follow the steps to record TV programs.

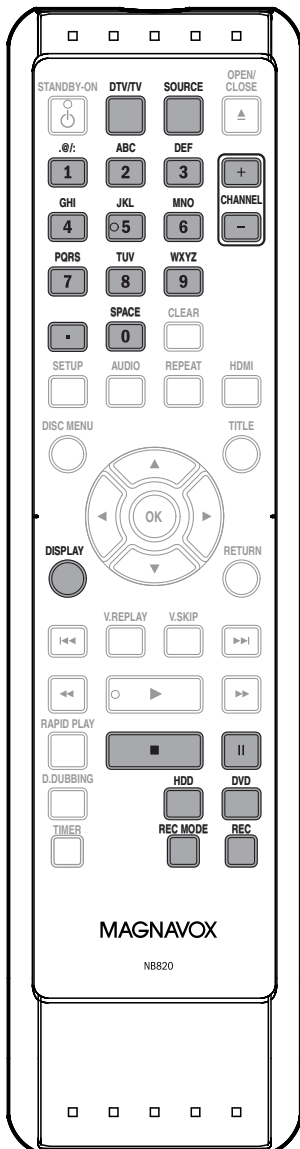

If you are recording to the HDD, press **[HDD]** first, then proceed to step 2.

If you are recording to a disc, press **[DVD]** first.

1 Insert a recordable disc (refer to page 27 on how to insert a disc).

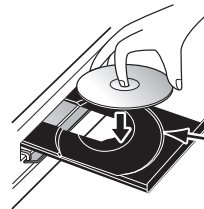

Align the disc to the disc tray guide.

* Make sure the disc is compatible with this unit. (Refer to page 40 for the list of compatible discs.)

It may take a while to load the disc.

- When inserting a brand-new DVD+RW/DVD-RW, the unit automatically starts to format. (Except when HDD is recording, or when there is a timer program which starts in 15 minutes.)
- If titles have been recorded on the disc, the title list is displayed. Press **[STOP ■]** to exit the title list.

2 Press **[REC MODE]** repeatedly to select a recording mode.

Refer to "Recording Mode" on page 41.

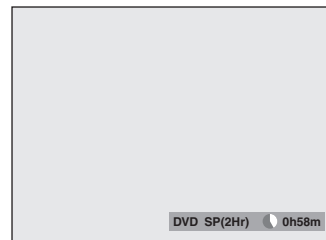

3 Select the appropriate external input channel by pressing **[SOURCE]** or **[CHANNEL + / -]**.

Press **[DTV/TV]** to select analog TV or digital TV, then use **[CHANNEL + / -]** or **[the Number buttons]** and **[•]** (for digital TV channels) to select a desired channel to record.

Refer to "Switching Analog Mode/Digital Mode" and "Channel Selection" on page 34.

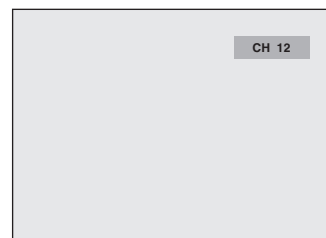

- 4 Press [REC] to start recording.**
 "● HDD" or "● DVD" will be displayed for 4 seconds.
 e.g.) DVD

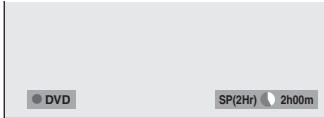

Press **[PAUSE III]** to pause recording.
 Press **[PAUSE III]** or **[REC]** again to restart recording.

To set one-touch timer recording (OTR)...

This is a simple way to set the recording time in blocks of 30 minutes.

Press **[REC]** repeatedly until the desired recording time (30 minutes to 6 hours) appears on the TV screen.

One-touch timer recording will start.

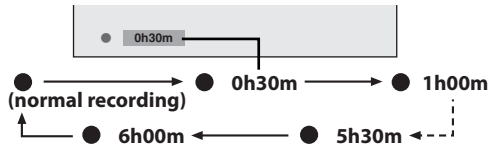

To change the recording length during the one-touch timer recording:

Press **[REC]** repeatedly until the desired length appear.

To cancel the one-touch timer recording within the specified time:

Press **[STOP ■]**.

When the recording is completed, the unit will ask you whether to turn the unit to the standby mode except under conditions listed below.

- If a timer recording is programmed to start in 5 minutes.
- During playback of HDD or DVD.
- While displaying menus or information on the screen.
- The unit will be turned to the standby mode automatically if you select "Yes" or if you do not reply in 1 minute.

- 5 Press [STOP ■] to stop recording.**

As for DVD recording, the title list will appear automatically after writing to a disc complete.
 (Refer to "Guide to a Title List" on page 80.)

e.g.) DVD+R

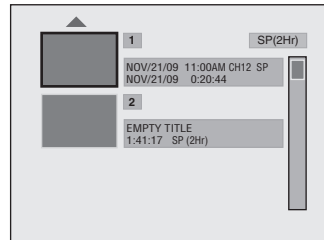
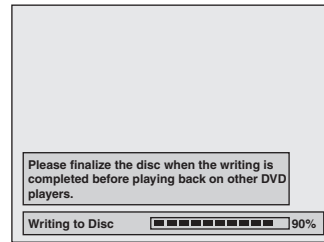

- Press **[STOP ■]** to exit the title list.

Note

- When you press **[REC]**, recording starts immediately and continues until the HDD or disc is full, record 12 hours to HDD or you stop recording.
- This unit cannot record images as aspect ratio of 16:9. The 16:9 images will be recorded as 4:3.
- When the unit clock has not been set, the space for a date and time of title names will be blank.
- When you record a TV program, you have to select the TV channel audio beforehand. Only the selected channel audio will be recorded. Refer to "Selecting TV Audio" on pages 35-36 for more details.
- This unit cannot record in both stereo and SAP (secondary audio program) at the same time.
- You cannot change the recording mode during the recording pause mode.
- You can change a channel to be recorded during the recording pause mode.
- You can play back a title on one component while making a recording on other. To do so, simply select the component (HDD or DVD) you like to use for the playback by pressing **[HDD]** or **[DVD]** during HDD / DVD recording. And then follow the normal playback procedure.
- If playback and recording are in progress at the same time, select the appropriate component by pressing **[HDD]** or **[DVD]** before you press **[PAUSE III]** or **[STOP ■]** to pause or stop the operation.

Note for one-touch timer recording

- The remaining recording time will be displayed on the front panel display during one-touch timer recording. Press **[DISPLAY]** to see it on the TV screen.
- Unlike the timer recording, you can perform the following operations during one-touch timer recording.
 - Turning the power to the standby mode to stop one-touch timer recording.
 - Using **[REC]** or **[STOP ■]** on the remote control.
- You cannot use the pause function during one-touch timer recording.

AUTOSTART RECORDING



Every time you turn on this unit, this unit automatically records the channel currently viewed and temporarily stores the recorded content to the HDD (Autostart recording). By using this function, you can pause or go back the TV program you are currently watching, and you can also start recording the whole TV program even at the middle of the TV program. The temporary recording can be made up to 6 hours of time range. If the recording exceeds 6 hours, earliest recording will be overwritten.

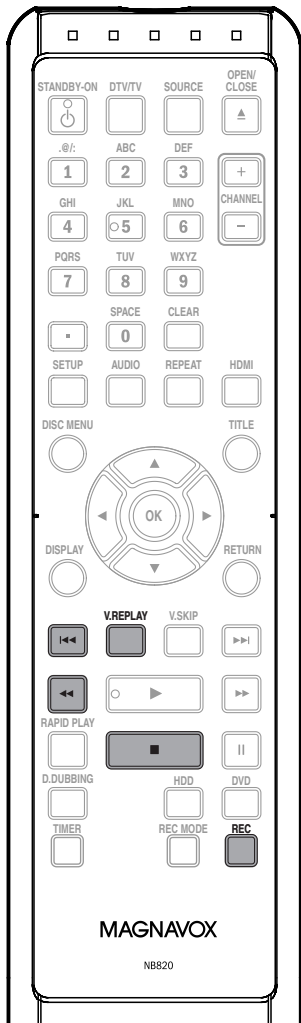

The autostart recording will be stopped, cleared in following cases:

- Turning the power to the standby mode
- Start recording
- Editing titles or goes into editing menu
- Deleting titles (DVD only)
- Start dubbing
- Changing input channels
- Using any functions in "Disc Edit" or "HDD Menu"
- Selecting following menus:
 "General Setting" → "Display" → "V-Chip" → "Downloadable Rating"
 "General Setting" → "Channel" → "Auto Channel Preset"
 "General Setting" → "Channel" → "Manual Channel Preset"
- The autostart recording will automatically resume for new recording

For how to playback the autostart recording, refer to "Playing Back the Autostart Recording" on page 75.

Recording the Contents of the Autostart Recording

1 When watching TV program through this unit's tuner, use [◀◀], [◀] or [V.REPLAY] to locate your desired point to start recording.

- The autostart recording information will appear. Refer to page 23.

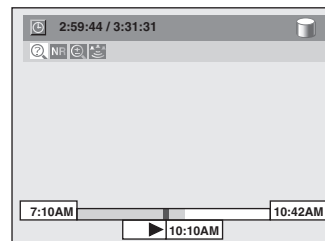

2 Press [REC] to start recording.

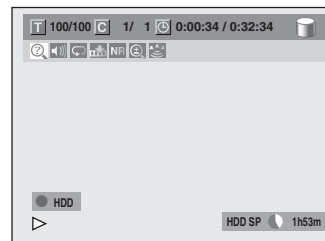

From the selected point, the contents of the autostart recording become a recording title in the HDD while the unit continues to record the current content of the channel.

3 Press [STOP ■] twice to stop recording.

The recording stops and new autostart recording begins.

- If you press [STOP ■] once, the image on the TV screen goes back to current content of the channel while the recording continues.

Note

- In the autostart recording, when you display the DTV program information, the information will be recorded as the part of the picture.
- If there is not enough recordable space on HDD to record from the selected point to current point, you cannot record the content of autostart recording.
- When you record the content of the autostart recording, the recording mode will be SP.
- When you are recording the contents of the autostart recording, if you record the part that is copy-protected, "Copy guard detected." appears and you are not able to watch the part.

TIMER RECORDING

You can program the unit to record up to 36 programs within a month in advance. Daily or weekly program recordings are also available.

Before recording, make sure

- Set the clock before setting a timer programming.
- If you are recording to a disc, insert a recordable disc with enough recordable space.

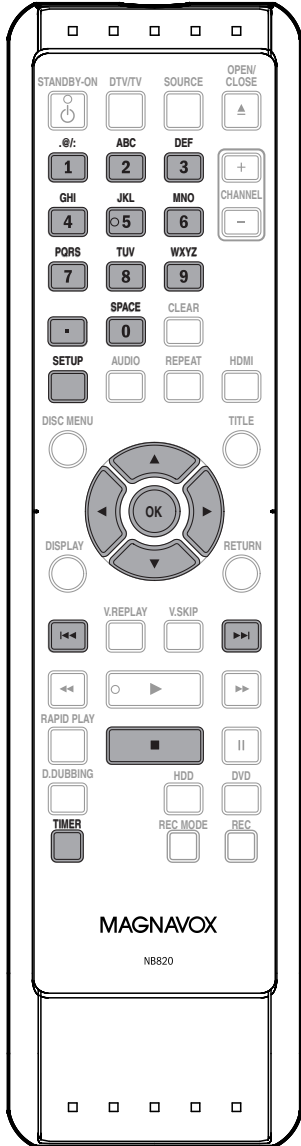

Guide to Timer Programming Display

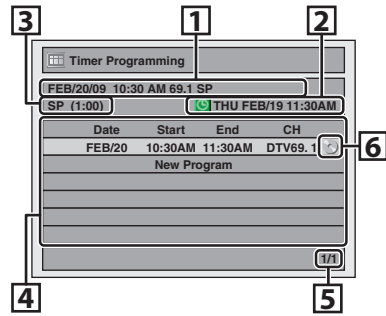

- 1 Title of a timer program (Contains date, time, channel, recording mode of the program)
- 2 Current date and time
- 3 Recording mode, and length of the recording
- 4 Timer program list
- 5 Total number of pages and current page (6 pages maximum)
- 6 Recording media ("HDD" or "DVD")

1 Press [TIMER].

2 Use [▲ / ▼] to select "New Program", then press [OK].

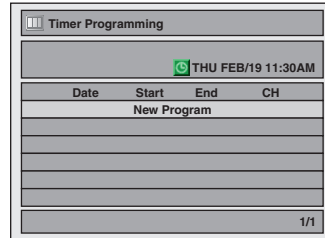

- If there are 6 or more programs, use [◀◀ / ▶▶] to change pages.

3 Use [▲ / ▼] to enter the date, then press [▶].

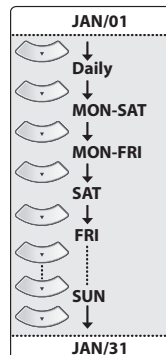

When pressing [▼] at the current date, the date will change as follows.

e.g.) January 1st

Note

• If you have not set the clock yet:

- Entry screen for the clock setting will appear instead of the timer programming list at step 1. Continue with the step 5 in "Manual Clock Setting" on page 33 before setting a timer programming.
- Use [◀ / ▶] to move the cursor to the left and the right in the entry screen for the timer programming.
- You cannot make a program whose recording time exceeds 12 hours.

Instructions continue on the next page.

TIMER RECORDING

4 Use [▲ / ▼ / ◀ / ▶] or [the Number buttons] to enter the start and end time, then press [▶].



- You cannot make a program whose recording time exceeds 12 hours.

5 Use [▲ / ▼ / ◀ / ▶] to select analog ("--") / digital ("DTV") mode or external input (L1 / L2), then press [▶].

e.g.) external input mode



To record from external input (e.g., cable/satellite box), select L1 or L2.

Use [▲ / ▼] or [the Number buttons] to select the channel number to record, then press [▶]. For digital mode, select both major and minor channels. Refer to "How to select a channel number for the timer recording" on page 48 for more details.

e.g.) analog mode



e.g.) digital mode



6 Use [▲ / ▼] to select the recording media ("HDD" or "DVD"), then press [▶].

e.g.) recording to DVD



7 Use [▲ / ▼] to select a recording mode.



Refer to "Recording Mode" on page 41.

- You can check the remaining recordable space of the disc when you select the recording mode.



Auto recording mode select...

When "Auto" is selected as a recording mode, the unit calculates how much time is available on the disc and selects the best recording mode available automatically to complete recording the program.



- "Auto" is only available for one program in the timer program list.

Alternate recording (DVD only)...

In the following cases, the unit will detect it and automatically record to the HDD even when DVD is selected as the recording media.

- If there is no recordable disc in the unit
- If the disc does not have enough space to complete the recording
- If the material is "copy-once" program and prohibited to be recorded on a DVD
- If the disc is not available because the repairing process is canceled halfway

This feature is available only for timer recording. Not available for one-touch timer recording.

8 Press [OK] when all items are entered.

⏸ will appear on the front panel display.

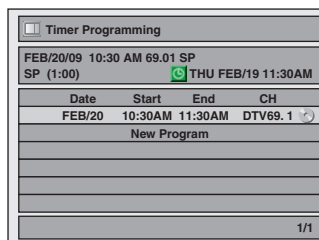

Your program setting is now stored.

- To set another program, repeat steps 2 to 8.
- To exit, press [TIMER] or [SETUP].
- When 2 or more programs are overlapped, "Timer program overlapped" appears, and the overlapped program will be displayed in blue.
- To correct the timer program refer to "Checking, canceling, or correcting the timer programming information" on page 48.

TIMER RECORDING

How to select a channel number for the timer recording

Analog TV	For channel number 2-6 press, press [▶] or [•] to decide the channels. For other channels (7-69), the channel will be decided as soon as you enter the channel number.
Analog CATV	For channel number 1-12 press, press [▶] or [•] to decide the channels. For other channels (13-125), the channel will be decided as soon as you enter the channel number.
Digital TV	For channel number 1-9 press, press [▶] or [•] to decide the channels. For other channels (10-99), the channel will be decided as soon as you enter the channel number.
Digital CATV	For channel number 1-13 press, press [▶] or [•] to decide the channels. For other channels (14-135), the channel will be decided as soon as you enter the channel number.
minor channels	For channel number 1-9 press, press [▶] or [•] to decide the channels. For other channels (10-99), the channel will be decided as soon as you enter the channel number.

<Hint>

- You can decide the 1-digit channel number by pressing 0 first, then enter desired 1-digit channel number. e.g.) "5": [0]+[5]
- For selecting the channels with [▲ / ▼] you need to press [▶] or [•] to decide the channel number.
- For selecting the minor channels with [▲ / ▼], please make sure the minor channel you are selecting is existed. [▲ / ▼] does not skip the non-existed minor channels.

To stop the timer recording in progress

- 1) Press [STOP ■] on the remote control.
 - 2) Confirmation message will appear. Select "Yes", then press [OK].
- To stop the timer recording immediately, press [■ STOP] on the unit.

Checking, canceling, or correcting the timer programming information

- 1) Press [TIMER].
- 2) Check the information.

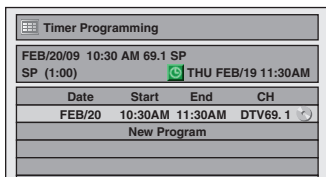

- 3-A) To delete the timer program:
 - 1 Use [▲ / ▼] to select the program you want to delete, then press [OK].
 - 2 Use [▲ / ▼] to select "Delete", then press [OK]. Confirmation window will appear.
 - 3 Use [▲ / ▼] to select "Yes", then press [OK].
- 3-B) To correct the timer program:
 - 1 Use [▲ / ▼] to select the program you want to correct, then press [OK].
 - 2 Use [▲ / ▼] to select "Program Change", then press [OK].
 - 3 Correct the timer program by using [▲ / ▼ / ◀ / ▶], then press [OK].
- 4) Press [TIMER] to exit.

Note

- Press [TIMER] to check the timer recording in progress.
- As to the timer recording in progress (which is shown in red in the timer program list), you only can edit the end time. The changes made during recording will be recognized as only specific to that recording in progress and it will not affect the daily or the weekly recording setting.

If the timer program did not complete correctly, the error number appears in the timer programming list.

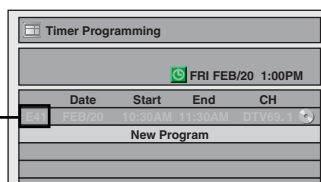

Each error number means:

E1-22	Recording error other than below	E44	Already 254 chapters recorded
E24	Unrecordable disc	E45	Copy prohibited program
E25-26	Copy prohibited program	E46	It is impossible to record additionally on a disc recorded by other units when setting "Make Recording Compatible" to "OFF".
E29	Disc protected	E47	
E30	Disc full	E49	
E35	PCA full *1	E40	There was no disc space on the HDD at the starting time for the HDD timer recording.
E36	Already finalized video format disc	E41	
E40	Some portion has not been recorded because of program overlapping. Recording did not start at the start time.	E50	HDD recording is canceled due to the insufficiency of the disc space on the HDD.
E41	Power failed	E42	
E42	No disc when recording	E43	
E43	Already 49 titles recorded		

- E23, E27, E28, E31, E32, E33 and E34 are not displayed.
- A program with the error number is grayed in the timer programming list.
- Timer program with an error number will be cleared once the entry screen for the program is displayed.
- *1 PCA is a disc's space reserved for recording test.

TIMER RECORDING

Hints for Timer Recording

- If there is a power failure or this unit has been unplugged for more than 30 seconds, the clock setting and all timer programming will be lost.
- When recording to a DVD, if a disc is not inserted, the unit will perform the alternate recording to the HDD (refer to page 47).
- When a timer recording is completed, the unit will ask you whether to turn the unit to the standby mode if there is no timer recording which starts within 5 minutes, except under conditions listed below.
 - During playback of HDD or DVD.
 - While displaying menus or information on the screen.
- The unit will be turned to the standby mode automatically if you select "Yes" or if you do not reply in 1 minute.
- When the programmed starting and ending time are earlier than the current time, the setting will not be accepted and be cleared for redoing.
- If the starting time is earlier and the ending time is later than the current time, the recording will start right after you press **[OK]** at step 8 on page 47.
- You cannot change the audio language for the timer recording of digital TV broadcasting.
- Timer recording whose recording time exceeds 12 hours cannot be made.
- It is prohibited to turn the unit to the standby mode from 4 minutes before the programmed starting time.
- It is prohibited to change channel from 15 seconds before the programmed starting time.
- **[REC]** does not work from 2 minutes before the programmed starting time. If it comes to 2 minutes before the starting time during regular or one-touch timer recording, the recording in progress will be stopped.
- Playback of DVD/CD is prohibited from 2 minutes before the programmed starting time when the recording media is DVD. If it comes to 2 minutes before the programmed starting time during DVD playback, the playback will be stopped.

The Priority of Overlapped Settings

- Timer program which has the earlier start time will be placed first in the timer program list, and be given priority over the programs with the later start time when timer programs overlap.
- When timer programs overlap, the first 2 minutes (at the longest) of the later recording will be cut off.
- When 2 or more timer programs have the same start time, the program set first will be given priority.
- A timer recording of lower priority will be canceled or start from the middle.
- Check the overlapped timer programmings and change the priority if necessary.

■ When the starting time is the same:

A program set previously (PROG. A) has priority.

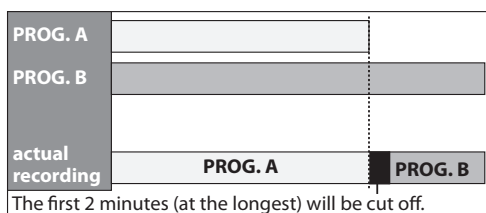

Note for DVD recording

- When the recording time of 2 programs are overlapped, or the end time of a program and the start time of another program is the same, the first 2 minutes (at the longest) of the subsequent program will be cut off.
- If the cut-off portion comes up to 3 minute or more, this program will be displayed with error number E40 in the timer programming list.

■ When the end time of the programming currently being recorded and the start time of the subsequent program are same:

The beginning of the PROG. B may be cut off.

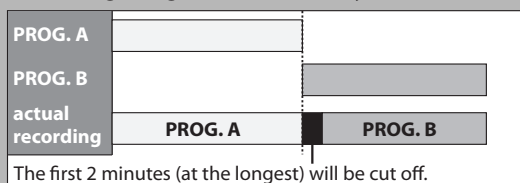

SPECIAL RECORDING

Overwriting from the Beginning of the Title



You can overwrite the existing title from the beginning.

- 1) Press **[STANDBY-ON ⏻]**.
Make sure that the TV input is set on the unit.
- 2) Load the disc that includes a title to be overwritten.

It takes a while to display the title list.

Title list will appear.
If the title list does not appear, press **[TITLE]**.

- 3) Press **[REC MODE]** repeatedly to select a recording mode.
Refer to "Recording Mode" on page 41.
- 4) Use **[▲ / ▼]** to select a title to be overwritten, then press **[OK]**.

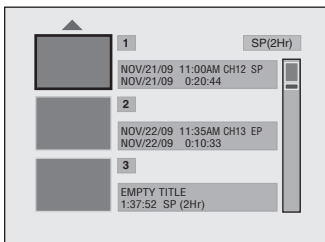

- 5) Use **[▲ / ▼]** to select "Overwrite", then press **[OK]**.

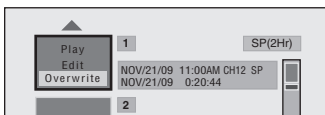

- 6) Select the channel you want to record.
(Refer to page 29 on how to select a channel.)
e.g.) DVD+RW

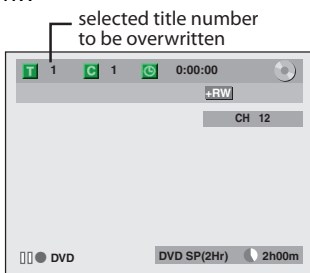

- 7) Press **[REC]**.
Overwriting recording starts.
The elapsed-time counter starts running.
- 8) Press **[STOP ■]** to stop recording.
Title name is also overwritten.

This operation may take a while to be completed.

Note

- The remaining recording time is displayed on the bottom right corner of the TV screen during overwriting.

Overwriting in the Middle of the Title



You can overwrite the existing title from the selected position.

- 1) Follow the steps 1, 2 and 4 on the left.
- 2) Use **[▲ / ▼]** to select "Play", then press **[OK]**.
Playback will start.
- 3) Press **[PAUSE II]** at the point from which you want to start overwriting.
- 4) Press **[REC]**.
"II DVD", display menu, channel, and the time lapse will be displayed as illustrated on the left.
- 5) Select the channel you want to record.
(Refer to page 29 on how to select a channel.)

- 6) Press **[REC]** again.
Overwriting recording starts.

- 7) Press **[STOP ■]** to stop recording.

This operation may take a while to be completed.

Note

- Recording mode of the overwriting title is the same as that of the original (overwritten) title when overwriting in the middle of the title.
- Title name will not be overwritten.

SPECIAL RECORDING

Hints for Overwriting

When you overwrite on the unnecessary title, there were various circumstances such as follows. Please note that following cases only describe the overwriting without any recording mode discrepancy. To avoid accidental deletion please check if there is no important title after the overwriting point.

When overwriting title is shorter than the existing title:

(overwriting from the beginning of the title)

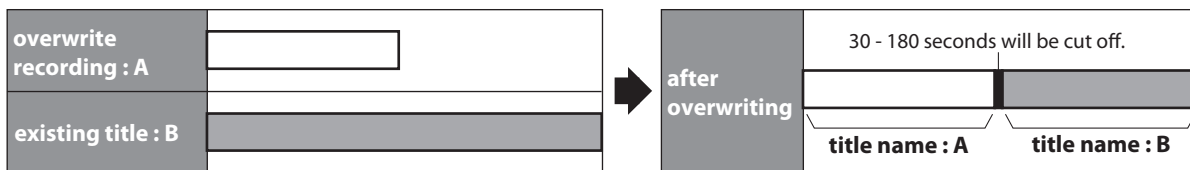

When overwriting title is longer than the existing title:

(overwriting from the beginning of the title)

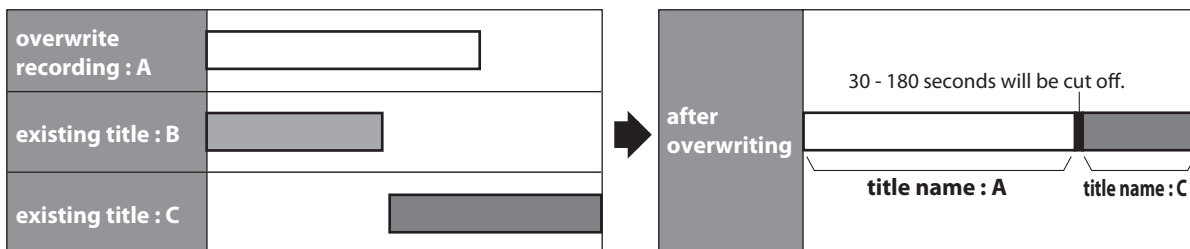
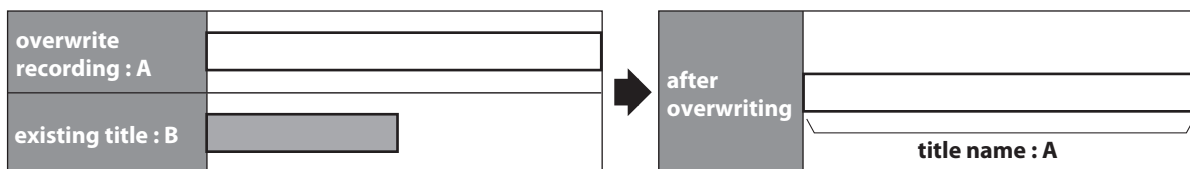

When overwriting in the middle of the title:

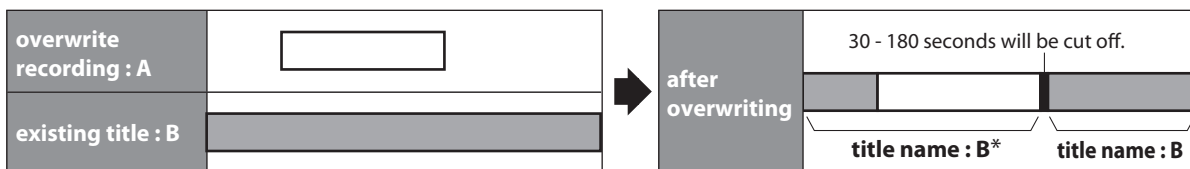

*Overwritten section and the rest of the sections will have the same title name as the original existing title (B).

Note

- When a title name is overwritten, its index picture is also overwritten.
- "Auto Chapter" interval time is reset at the overwriting start point.
- A chapter mark is put at the beginning of the overwrite title when overwriting in the middle of the title.

Introduction

Connections

Basic Setup

Recording

Playback

Editing

Function Setup

Others

Español

DUBBING

Information on Dubbing

You can dub the contents of the HDD to DVD or vice versa. Before you start dubbing, refer to pages 40-42 to see the recording compatibility.

Guide to Dubbing Menu Display

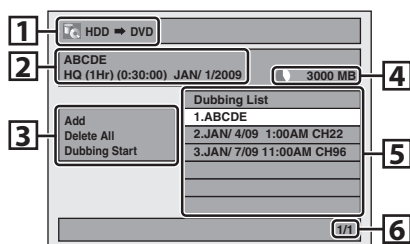

- 1 Dubbing direction
- 2 Selected title information
- 3 Dubbing menu
- 4 Remaining recordable space
- 5 Dubbing list
- 6 Current page number / total number of pages

Recording Mode for Dubbing

“High”

This unit is compatible with the high speed dubbing from HDD to DVD.

If you dub a title recorded in SLP mode to DVD+R/-R, dubbing speed will be 24 times at the maximum. To perform the high speed dubbing, set the recording mode to “High”.

- Duration of high speed dubbing will vary depending on the recording mode or the title amount.
- High speed dubbing is not available when;
 - recording mode is set to other than “High”.
 - dubbing from a DVD to the HDD.
 - there is not enough space in the HDD.
 - duration of the title is more than 5 hours.
- During dubbing (except for high speed dubbing), you can use **[STOP]** on the front panel or press **[STOP]** for 2 seconds on the remote control, and any other buttons will be invalid.

“Auto”

When “Auto” is selected as a recording mode, the unit calculates how much time is available on the disc and selects the best recording mode available automatically.

- The recording may be cut short when the available recording space of the disc is too limited.

Note on dubbing

- During normal dubbing, you can watch the playback picture of the title being dubbed (the audio cannot be changed). During high speed dubbing, however, the playback picture will not appear.
- Dubbing of a “copy-once only” program is not possible with this unit.
- If you stop the dubbing halfway, the contents will be dubbed up to the point where you stop the dubbing (except for the high speed dubbing). With high speed dubbing, nothing will be dubbed if you stop it halfway.
- To stop the dubbing in progress, press **[STOP]** on the front panel or press **[STOP]** for 2 seconds on the remote control.

Other modes

Refer to page 41 for the information on other modes.

Settings for an External Device

Connect the external device properly to the unit by using input jacks either L2 and L3 (Front) or L1 (Rear). When connecting an external device of monaural output to this unit, use AUDIO L jack of L2 (Front) or L1 (Rear). Use S-video or the RCA audio/video cables for this connection. When connecting a DVC (digital video camcorder), use DV-IN jack of L3 (Front).

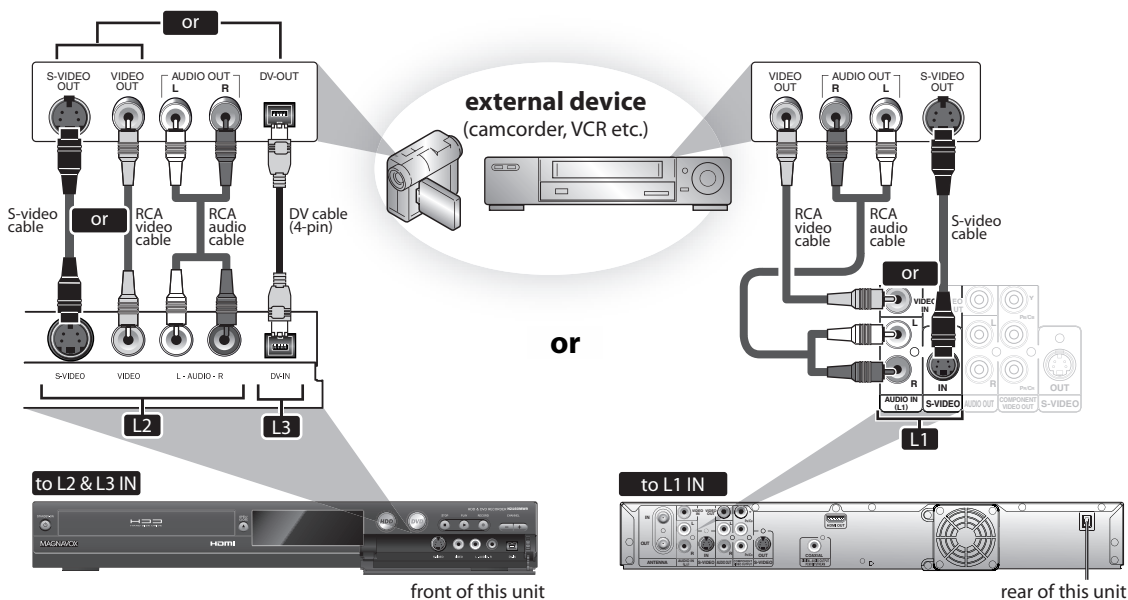

Supplied cables used in this connection are as follows:

- RCA audio cable (L/R) x 1
- RCA video cable x 1

Please purchase the rest of the necessary cables at your local store.

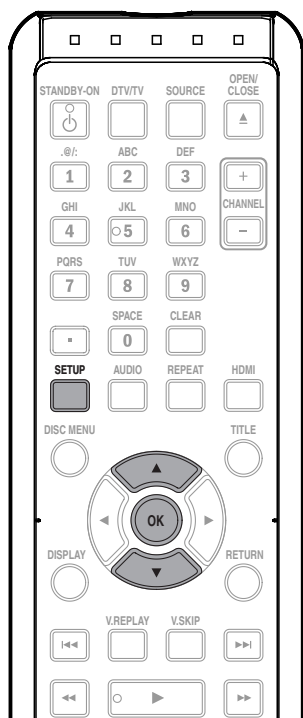

1 Press [SETUP] and use [▲ / ▼] to select “General Setting”, then press [OK].
“General Setting” menu will appear.

2 Use [▲ / ▼] to select “Video”, then press [OK].
Submenu will appear.

3 Use [▲ / ▼] to select “Video Input”, then press [OK].

4 Use [▲ / ▼] to select desired external input, then press [OK].

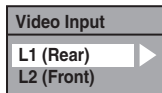

5 Use [▲ / ▼] to select the input jack type to connect, then press [OK].
If you want to use VIDEO IN jack, select “Video In”.
If you want to use S-VIDEO IN jack, select “S-Video In”.



6 Press [SETUP] to exit.

Recording from an External Device

Before recording from an external device, refer to the instructions for the connection on page 53.

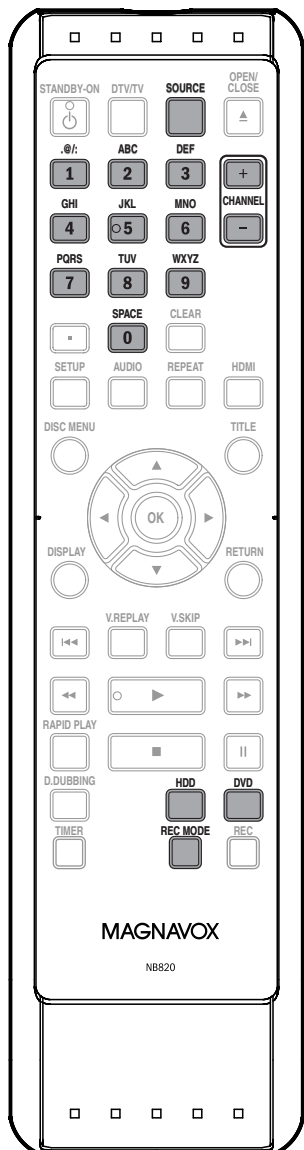

If you are recording to the HDD, press **[HDD]** first, then proceed to step 2.

If you are recording to a disc, press **[DVD]** first.

1 Insert a recordable disc (refer to page 27 on how to insert a disc).

It takes a while to load the disc.

2 Select the appropriate external input channel (L1, L2 or L3) by pressing **[SOURCE]** or **[CHANNEL + / -]**.

- If the external device is connected to the rear of this unit, select L1.
- If the external device is connected to the front of this unit, select L2 or L3.
- If you are connecting the digital video camcorder to the DV-IN jack of this unit, refer to pages 54-57.
- You can also select L1 or L2 channel by using **[the Number buttons]**.
e.g.) For L1, press **[0]**, **[0]**, **[1]**.

3 Press **[REC MODE]** repeatedly to select a recording mode.

Refer to "Recording Mode" on page 41.

4 Press **[●RECORD]** on the unit to start recording.

5 Start playback on the external device to record from.

6 Press **[■STOP]** on the unit to stop recording.

This operation may take a while to be completed.

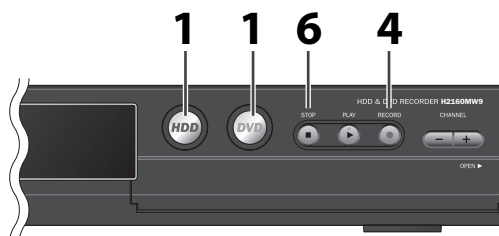

Information on DV Dubbing

Guide to DV and On-Screen Display

This function helps you to easily dub the contents of the DVC (digital video camcorder) to HDD or DVD. You can control basic operations of the DVC from the remote control of this unit such as playback, fast forward or reverse and stop all operations if the DVC is in video mode. Use the DV cable that has 4-pin input jack and is compliance with the IEEE1394 standards. When you connect to DV-IN jack on the front of this unit, select "L3(DV-IN)" position by using [SOURCE] or [CHANNEL + / -] on the remote control and press [DISPLAY] to show the DV dubbing information for the operation of your DVC.

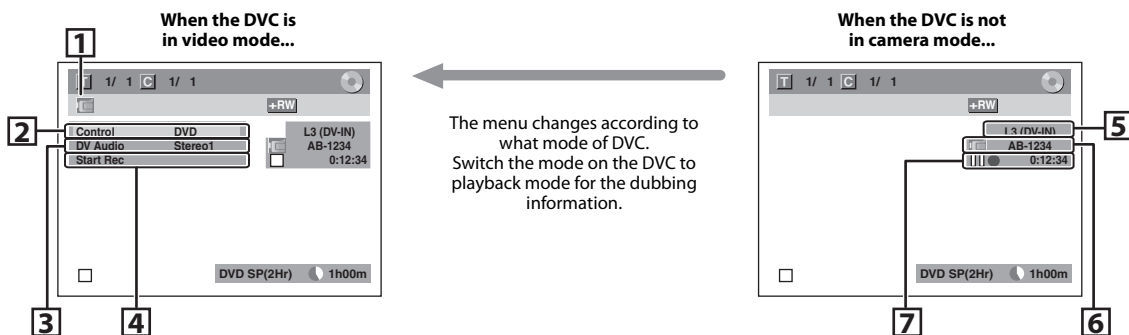

The following instructions are described with the operations using the remote control of this unit.

1. DV icon

2. Indicator of active device

- When "Control" is highlighted, press [OK] to display the item selection. Use [▲ / ▼] to select the device you wish to operate, then press [OK] to activate.
- Select "HDD" / "DVD" to control this unit.
- Select "DV Input" to control your DVC.

3. Recording audio mode

- Other than the DVC is in stop mode, "DV Audio" can be selected. Press [OK] to display the item selection and then use [▲ / ▼] to select the audio you wish to output. Press [OK] again to activate.
- Select "Stereo1" to dub the stereo sound.
- Select "Stereo2" to dub the sound with after recording sound.
- Select "Mix" to dub the stereo1 and stereo2.

4. Indicator of dubbing function

- When the unit is ready for dubbing, "Start Rec" will appear.
- When the unit is in dubbing, "Pause Rec" will appear.

5. Channel position

- When you select "L3(DV-IN)" by using [SOURCE] or [CHANNEL + / -], "L3(DV-IN)" will appear.

6. Product name of your DVC

- If the unit cannot recognize the input signal from the DVC or the unknown product, "No Device" or "*****" will appear instead.

7. Status of the current operation and the time counter

Each icon means (Available icons may vary depending on the DVC):

- | | | | |
|--------------------------|---|---|--|
| <input type="checkbox"/> | DVC is in stop mode. | ⏩ | DVC is fast forwarding. (in stop mode) |
| ▶ | DVC is in playback mode. | ⏪ | DVC is fast reversing. (in stop mode) |
| ⏸ | DVC is in pause mode. | ⏩ | DVC is fast reversing. (standard speed) |
| ▶▶ | DVC is fast forwarding. (standard speed) | ⏪ | DVC is fast reversing. (faster than above) |
| ▶▶▶ | DVC is fast forwarding. (faster than above) | ⏪ | DVC is fast reversing. (faster than above) |
| ▶▶▶▶ | DVC is fast forwarding. (faster than above) | ⏪ | DVC is in slow reverse playback. |
| ▶▶▶ | DVC is slow forwarding. (standard speed) | ● | DVC is in recording. |
| ▶▶▶▶ | DVC is slow forwarding. (faster than above) | ⏸ | DVC is in recording pause mode. |
| ▶▶▶▶▶ | DVC is slow forwarding. (faster than above) | | |

DVC to HDD / DVD Dubbing

Before recording from DVC, see page 53 for connection instructions.

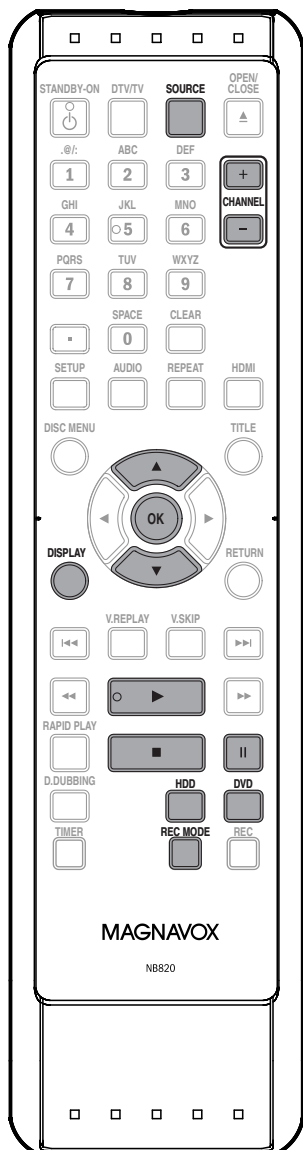

Preparing for DV dubbing (DVC to HDD):

- Make sure your DVC is in video mode.

Preparing for DV dubbing (DVC to DVD):

- Insert a recordable DVD.
- Make sure your DVC is in video mode.

If you are recording to the HDD, press **[HDD]** first.
If you are recording to a disc, press **[DVD]** first.

1 Use **[SOURCE]** or **[CHANNEL + / -]** to select "L3(DV-IN)".

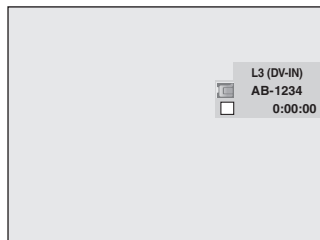

2 Press **[REC MODE]** repeatedly to select a recording mode. (Refer to page 41.)

3 Press **[DISPLAY]**.

4 Press **[OK]** to display the item selection. Use **[▲ / ▼]** to select "DV Input", then press **[OK]**.

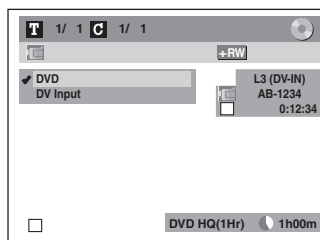

5 Press **[PLAY ▶]** to find where you wish to start dubbing. Then, press **[STOP ■]** where you wish to start dubbing.

Instructions continue on the next page.

6 Use [▲ / ▼] to select “Start Rec”, then press [OK].
The dubbing will start.

7 To stop dubbing;
A) Press [■ STOP] on the unit. or
B) Use [▲ / ▼] to select “Control”, then press [OK].
Use [▲ / ▼] to select “HDD” / “DVD”, then press [OK].
Then press [STOP ■].

Note for DV dubbing

- If you press [PAUSE II] at step 5, the tape will rewind to the point a few seconds preceding the paused point. When you press [OK] at step 6, then, it will start dubbing when it comes to the paused point.
- The unit does not send out the output signal to DVC.
- For the proper operation, connect DVC to the unit directly. Do not connect this unit and DVC via any other unit.
- Do not connect more than 1 DVC.
- The unit can only accept DVC. Other DV device such as cable/satellite box or D-VHS VCR cannot be recognized.
- If no video signal is detected from the DVC during DVC to HDD or DVD dubbing, the recording will be paused and “●” will flash on the TV screen. The recording will resume when the unit detects the video signal again.
- When the DVC is in camera mode, refer to “Guide to DV and On-Screen Display” on page 55.
- Date / time and cassette memory data will not be recorded.
- Pictures with a copy-guard signal cannot be recorded.
- A DV terminal is a terminal that can use the transmission mode conforming to the IEEE 1394 standards called “Fire Wire”. It serves as the interface that connects the PC and peripheral device such as “i.LINK” (registered trademark of SONY). It enables digital dubbing between DV devices with little degradation.
- You cannot dub from DVC to both HDD and DVD at the same time.

Selected Title Dubbing

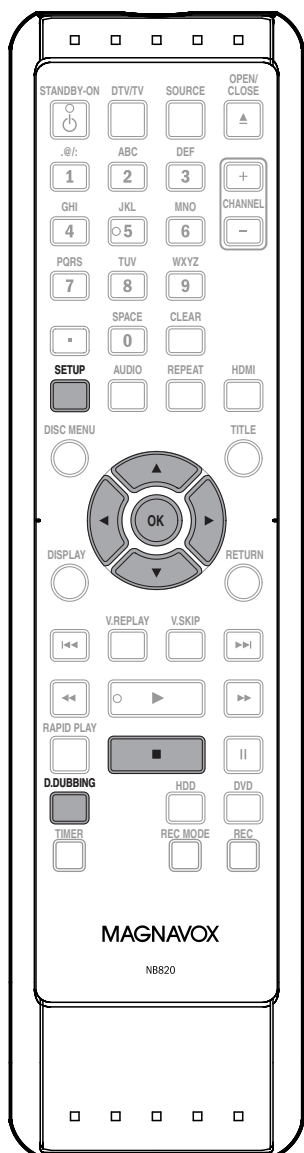
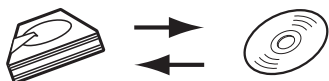

Preparing for dubbing (HDD to DVD):

- Insert a recordable DVD.

Preparing for dubbing (DVD to HDD):

- Insert a disc to be dubbed.

1 Press [SETUP] in stop mode.

2 Use [▲ / ▼] to select “Dubbing”, then press [OK].

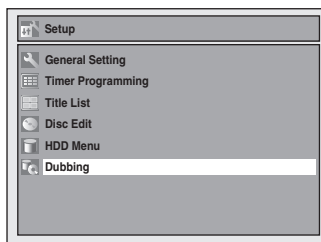

3 **HDD to DVD**
Use [▲ / ▼] to select “HDD → DVD”, then press [OK].

DVD to HDD

Use [▲ / ▼] to select “DVD → HDD”, then press [OK].

e.g.) HDD → DVD

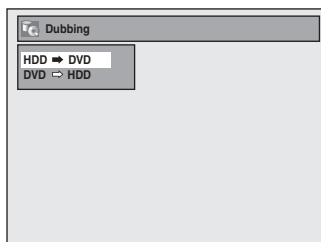

4 Use [▲ / ▼] to select “Add”, then press [OK].

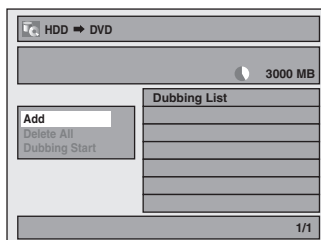

- If you have registered any dubbing before, they will be listed in the dubbing list.

Instructions continue on the next page.

5 Use [▲ / ▼ / ◀ / ▶] to select a desired title, then press [OK].

At the upper left of each title, the number will appear in the order of selection.

6 Repeat step 5 until you register all the titles to be dubbed, then press [D. DUBBING].

e.g.) HDD

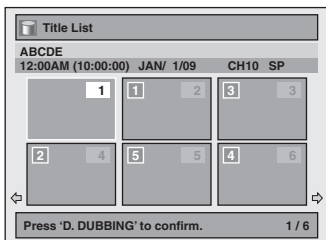

The titles are now registered in the dubbing list. When you go back to the title list to add another title, titles already registered are shown with a check mark.

To delete a title:

- 1 Go to the dubbing list, then use [▲ / ▼] to select a title. Then press [OK].
- 2 Use [▲ / ▼] to select "Delete", then press [OK].
- 3 Use [▲ / ▼] to select "Yes", then press [OK].

To move a title:

- 1 Go to the dubbing list, then use [▲ / ▼] to select a title. Then press [OK].
- 2 Use [▲ / ▼] to select "Move", then press [OK].
- 3 Use [▲ / ▼] to select a desired insert point, then press [OK].

To erase all the titles in the dubbing title list:

- 1 Use [▲ / ▼] to select "Delete All" in the dubbing menu, then press [OK].
- 2 Use [▲ / ▼] to select "Yes", then press [OK].
Final confirmation message will appear.
- 3 Use [▲ / ▼] to select "Yes", then press [OK].

- To go back and forth between dubbing menu and dubbing list, use [◀ / ▶].

7 After adding all the titles you want, use [▲ / ▼] to select "Dubbing Start" in the dubbing menu, then press [OK].

8 Use [◀ / ▶] to select a desired recording mode, then press [OK].

e.g.) HDD → DVD

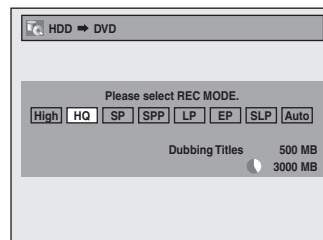

Confirmation message will appear.

- Depending on the dubbing direction, the available recording mode varies.
- When dubbing from HDD to DVD, you can select "High" to perform the high speed dubbing (refer to "Recording Mode for Dubbing" on page 52 for more details).

9 Use [▲ / ▼] to select "Yes", then press [OK].

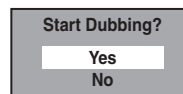

Dubbing will start.

- It may take awhile to prepare for the dubbing.

To stop the dubbing in progress:

Press [■ STOP] on the front panel.

Press [STOP ■] for 2 seconds on the remote control.

When you are dubbing from HDD to DVD, the confirmation message will appear, then select "Yes".

One-touch Dubbing...

With one-touch dubbing, you can start dubbing right away with just one touch.

To dub the contents in a DVD which is finalized on other unit, use this function.

During playback of the title you want to dub, press [D.DUBBING].

If you are playing back a DVD, DVD to HDD dubbing will start right away.

If you are playing back HDD, HDD to DVD dubbing will start right away.

- The dubbing will start from the beginning of the title being played back.
- The unit will dub only the title being played back.
- When dubbing from HDD to DVD, recording mode will automatically be set to "High" whenever the conditions are met (refer to page 52). Otherwise, the last selected recording mode will automatically be applied.

To stop the dubbing in progress:

Press [■ STOP] on the front panel.

Press [STOP ■] for 2 seconds on the remote control.

When you are dubbing from HDD to DVD, the confirmation message will appear, then select "Yes".

DUBBING

One Title Dubbing (HDD to DVD only)

This function lets you select one specific title from the title list for dubbing.

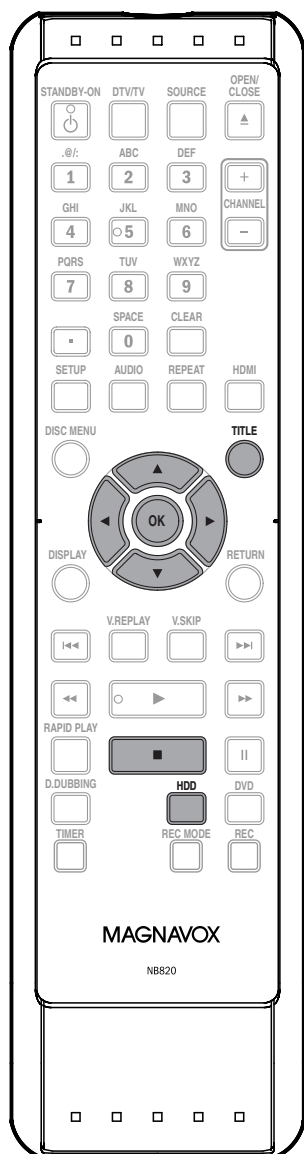
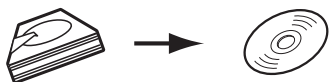

Preparing for dubbing:
• Insert a recordable DVD.

1 Press [HDD] first.
Press [TITLE].

2 Use [▲ / ▼ / ◀ / ▶] to select a desired title to dub, then press [OK].

3 Use [▲ / ▼] to select "Dubbing", then press [OK].

```
Resume Playback
Play From Start
Edit
Title Delete
Delete Multiple Titles
Dubbing
```

4 Use [▲ / ▼] to select "Yes", then press [OK].

Start Dubbing?

Yes
No

Dubbing of the selected title will start.

To stop the dubbing in progress:

Press [■STOP] on the front panel.

Press [STOP ■] for 2 seconds on the remote control.

PROTECTING A DISC

To prevent accidental recording, editing or erasing the titles, you can protect them from “Disc Edit” menu.

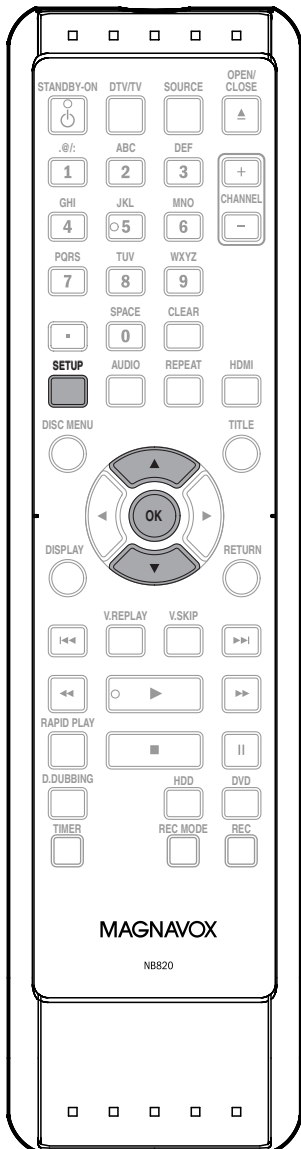

1 Press [SETUP].

2 Use [▲ / ▼] to select “Disc Edit”, then press [OK].

3 Use [▲ / ▼] to select “Disc Protect OFF ➔ ON”, then press [OK].
e.g.) DVD+RW

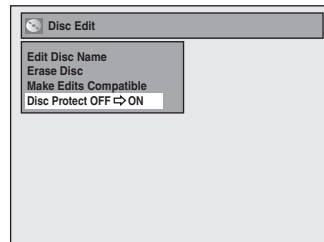

4 Use [▲ / ▼] to select “Yes”, then press [OK].

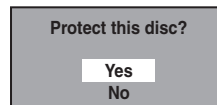

Disc is now protected.

This operation may take a while to be completed.

Note

To cancel the disc protection:

- When you insert a disc protected with this unit, “Disc Protect ON ➔ OFF” will appear instead of “OFF ➔ ON” at step 3.

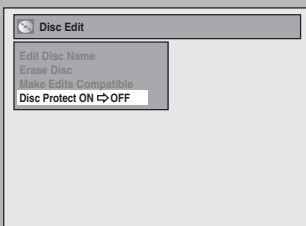

To release the protection for the disc, select “Disc Protect ON ➔ OFF” at step 3, then follow rest of the procedures.

PLAYING THE DISCS ON OTHER DVD PLAYERS

Finalizing a Disc



You will need to finalize DVD+R, DVD-RW or DVD-R to play them back on other DVD players.

Finalizing may take several minutes up to an hour.

A shorter recording period on the disc will require a longer time period for finalization. Do not unplug the power cord during finalization.

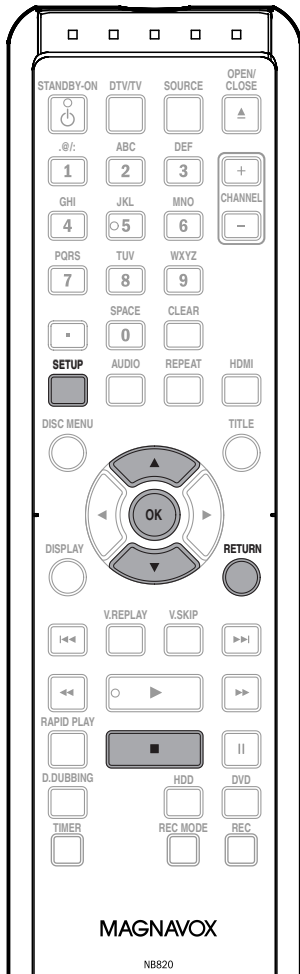

1 Press [SETUP].

2 Use [▲ / ▼] to select “Disc Edit”, then press [OK].
“Disc Edit” menu will appear.

3 Use [▲ / ▼] to select “Finalize”, then press [OK].

4 Use [▲ / ▼] to select “Yes”, then press [OK].

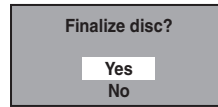

Finalizing will start.



To cancel finalizing...

(DVD-RW only)

- To cancel finalizing at step 4, press [STOP ■], select “Yes” with [▲ / ▼], then press [OK]. Finalizing is canceled and the unit will be in stop mode.

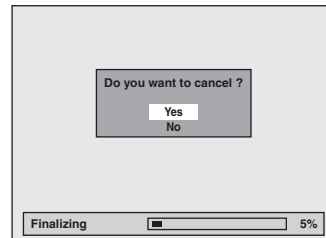

- If ⏻ appears when pressing [STOP ■], you cannot cancel finalizing because the finalizing has been in certain progress.
- When selecting “No” and press [OK] or [RETURN], finalizing will be continued.
- You cannot cancel finalizing the DVD+R/DVD-R once it has started.

This operation may take a while to be completed.

5 Finalizing is completed.

Note

- Once you have finalized a DVD+R/ DVD-R, you cannot edit or record anything on that disc.
- There is no need to finalize DVD+RW.
- When you insert a DVD-RW finalized with this unit, “Undo Finalize” will appear instead of “Finalize”.

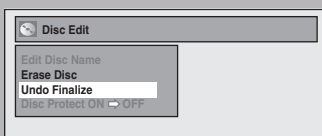

To release the finalizing for the disc, select “Undo Finalize” at step 3.

* DO NOT turn the power off or to the standby mode during finalization, this will result in malfunction.

PLAYING THE DISCS ON OTHER DVD PLAYERS

Auto Finalizing



You can finalize discs automatically using this function. You can use this function to finalize discs after finishing timer recordings and at the end of the disc space.

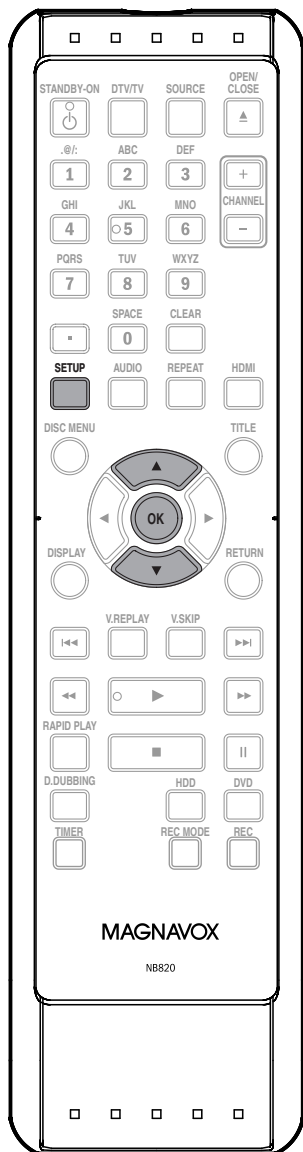

1 Press [SETUP] and use [▲ / ▼] to select "General Setting", then press [OK].

"General Setting" menu will appear.

2 Use [▲ / ▼] to select "Recording", then press [OK].

"Recording" menu will appear.

3 Use [▲ / ▼] to select "Auto Finalize", then press [OK].

4 Use [▲ / ▼] to select "Disc Full" or "End of Timer Rec", then press [OK].

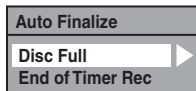

5 Use [▲ / ▼] to select "ON", then press [OK].

e.g.) "Disc Full"

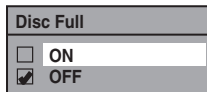

Your setting will be activated.

6 Press [SETUP] to exit.

Note

- This function is not available after finishing daily or weekly program recording.

INFORMATION ON PLAYBACK

Before you play back DVD, read the following information.

Playable Discs and Files

This unit is compatible to play back the following discs. To play back a DVD, make sure that it meets the requirements for region codes and color systems as described below. You can play back discs that have the following logos will play back on the unit. Other disc types are not guaranteed to play back.

Playable discs	Logos
DVD-video	
DVD+RW	
DVD+R	
DVD-RW (Finalized video mode discs only)	
DVD-R (Finalized video mode discs only)	
CD-DA (audio CD)	
video CD	 
CD-RW	 
CD-R	 
Kodak Picture CD	

Playable files	Media
MP3	CD-RW/-R
JPEG	

 is a trademark of DVD Format/Logo Licensing Corporation.

Unplayable Discs

The following discs will not play back on this unit.

- CD-ROM
- DVD-RAM
- DVD-ROM
- Unfinalized disc
- DVD or CD contains Windows Media™ Audio/DivX® files
- DVD-R or DVD-RW recorded in VR mode or non compatible recording format
- Blu-ray Disc
- Super Video CD
- Compact Disc-Interactive (CD-I)
- Video Single Disc (VSD)
- DVD-audio
- HD DVD

On the following disc, the sound may not be heard.

- Super audio CD - Only the sound on the CD layer can be heard. The sound on the high-density super audio CD layer cannot be heard.

Color Systems

DVD is recorded in different color systems throughout the world. The most common color system is NTSC (which is used primarily in the United States and Canada). This unit uses NTSC, so DVD you play back must be recorded in the NTSC system. You cannot play back DVD recorded in other color systems.

Region Codes

This unit has been designed to play back DVD with region 1. DVD must be labeled for ALL regions or for region 1 in order to play back on the unit. You cannot play back DVD that are labeled for other regions. Look for the symbols on the right on your DVD. If these region symbols do not appear on your DVD, you cannot play back the DVD in this unit.



The number inside the globe refers to region of the world.

A DVD labeled for a specific region can only play back on the unit with the same region code.

INFORMATION ON PLAYBACK

PBC (playback control) for Video CD

You can select images or information on the menu screen by activating the PBC (playback control) function of the video CD.

This unit conforms to ver.1.1 and ver. 2.0 of video CD standard with PBC function.

Ver.1.1 (without PBC function): You can enjoy playback picture as well as music CD.

Ver.2.0 (with PBC function): While using a video CD with PBC function, "PBC" appears on the TV screen.

Note

- PBC setting turns to "ON" when loading video CD with PBC function, thus, even after setting PBC to "OFF" and ejecting the video CD then reloading the video CD, this setting turns to "ON" automatically.
- Some operations cannot be performed while PBC function is on. Cancel PBC function temporarily to perform those operations by following the instruction below.

- 1) Press [SETUP].
- 2) Use [▲ / ▼] to select "DISC Playback Mode", then press [OK].
"DISC Playback Mode" menu will appear.
- 3) Use [▲ / ▼] to select "PBC (Video CD only)", then press [OK].
- 4) Use [▲ / ▼] to select "ON" or "OFF", then press [OK].
Your setting will be activated.

You can play back interactive software using menu screens. Refer to instructions in the video CD.

Hint for HDD / DVD Playback

The contents of HDD / DVD are generally divided into titles. Titles may be further subdivided into chapters.

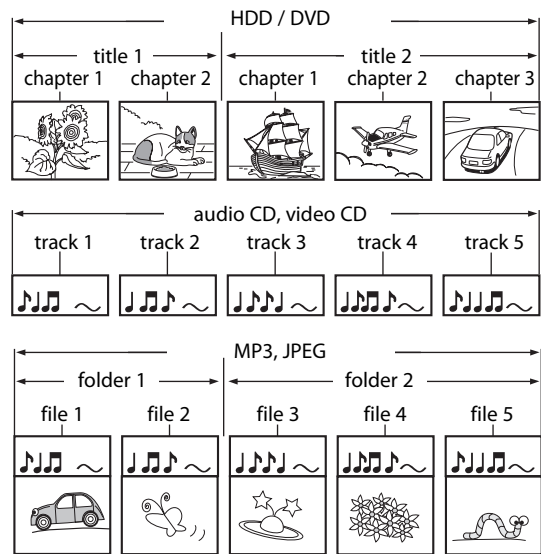

BASIC PLAYBACK

Direct Playback

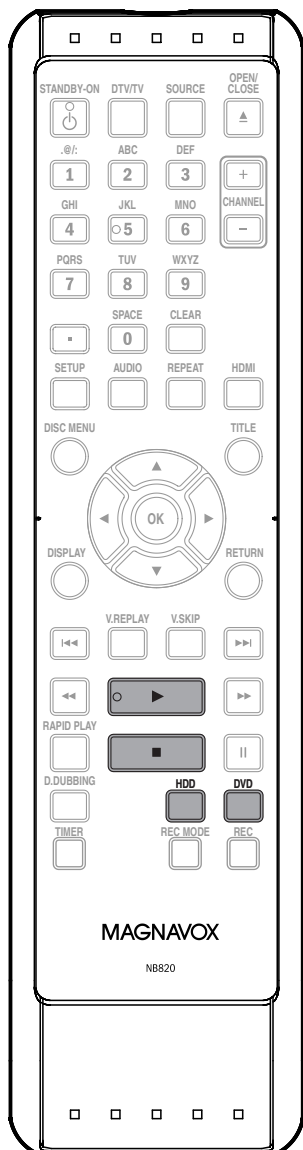

If you are playing back the titles in HDD, press **[HDD]** first, then proceed to step 2.
If you are playing back the titles in DVD, press **[DVD]** first.

1 Insert a disc (refer to page 27 on how to insert a disc).

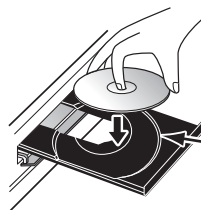

Align the disc to the disc tray guide.

* Make sure the disc is compatible with this unit.
(Refer to page 64 for the list of compatible discs.)

It may take a while to load the disc.

2 Press **[PLAY ►]** to start playback.

If you are playing back a DVD-video or video CD with PBC function, a menu may appear.
Refer to "Using the Title / Disc Menu" on page 70.

3 Press **[STOP ■]** once to stop playback temporarily.

• Refer to "Resume Playback" on page 71.

Note

- Some discs may start playback automatically.
- You can select images or information on the menu screen by activating PBC (playback control) function (page 65).
- If you insert a disc when the unit is in HDD mode, playback will start automatically when you press **[DVD]**.

BASIC PLAYBACK

Playback from the Title List

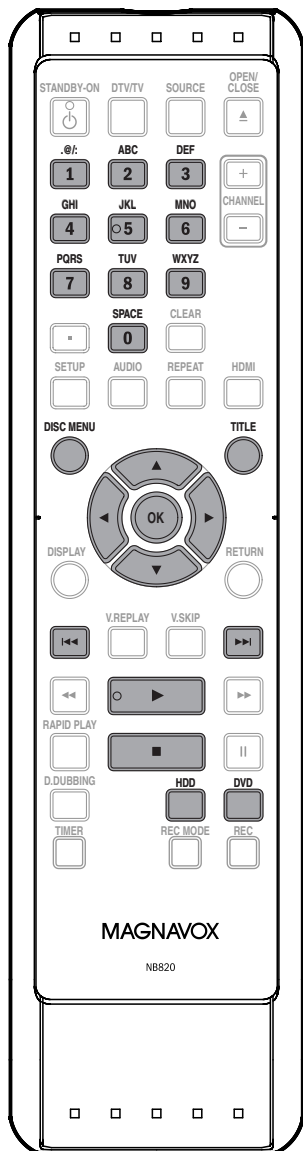

If you are playing back the titles in HDD, press **[HDD]** first, then proceed to step 2.
If you are playing back the titles in DVD, press **[DVD]** first.

1 Insert a disc (refer to page 27 on how to insert a disc).

* Make sure the disc is compatible with this unit.
(Refer to page 64 for the list of compatible discs.)

It may take a while to load the disc.

2 For HDD, press **[TITLE]** to call up the title list. For DVD, the title list will automatically appear when you insert a disc. Otherwise, press **[TITLE]** or **[DISC MENU]**.

- To exit the title list, press **[STOP ■]**.
- To resume the title list, press **[TITLE]**.

3 Use **[▲ / ▼ / ◀ / ▶]** to select a desired title, then press **[OK]**.

<HDD title list>

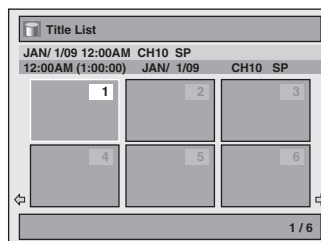

<DVD title list>

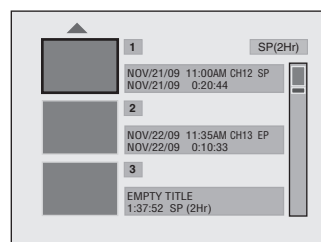

- For video CD, when “PBC (Video CD only)” in “DISC playback Mode” menu is set to “ON”, the video CD main menu will appear when inserting a disc. In such case, select a numbered menu with **[the Number buttons]**.
- Press **[▶▶]** (for HDD) / **[▶]** (for DVD) to display the next page, and press **[◀◀]** (for HDD) / **[◀]** (for DVD) to display the previous page.

Note

- Some discs may start playback automatically.
- You can also start playback by pressing **[PLAY ▶]** instead of **[OK]** at step 3.

Note for DVD title list

If you want to see disc information, press [◀] when the first page of the title list is displayed or press [▲] when the first title is selected but not when "Play", "Edit" or "Overwrite" is highlighted.

e.g.) DVD+RW



e.g.) DVD+R

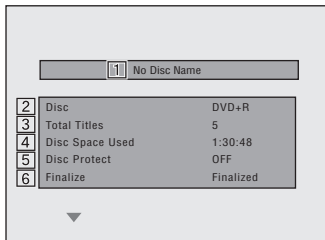

1. Disc name
(Default "No Disc Name")
2. Disc type
(DVD+RW/DVD+R/ DVD-RW/DVD-R)
3. Total number of title
(include "EMPTY TITLE")
4. Total time of recorded disc space
5. Status of disc protection
(“ON” is protected disc.)
6. Making edits compatible/finalize
 - When DVD+RW is inserted:
If the disc needs to be set “Make Edits Compatible”, “Needed” is displayed. Otherwise, “Not Needed” is displayed. (Refer to page 97.)
 - When DVD+R, DVD-RW or DVD-R is inserted:
If “Finalize” is done, “Finalized” is displayed. Otherwise, “Unfinalized” is displayed.

- ## 4
- Use [▲ / ▼] to select “Play” (for DVD), or select “Resume Playback” or “Play from Start” (for HDD), then press [OK].
e.g.) DVD

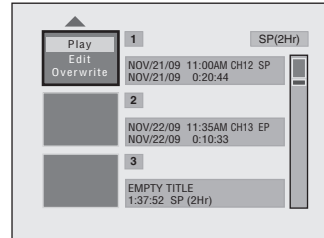

Playback will start.

- ## 5
- Press [STOP ■] once to stop playback temporarily.
• Refer to “Resume Playback” on page 71.

BASIC PLAYBACK

Playing Back an Audio CD and a CD-RW/-R with MP3 / JPEG Files

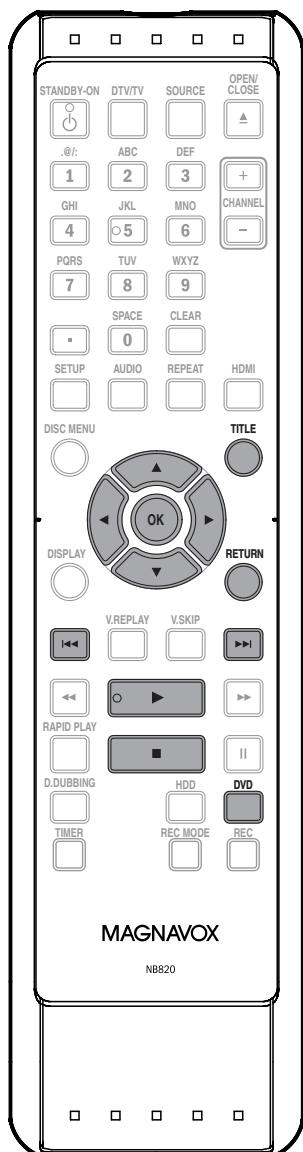

1 Press [DVD] first. Insert a playable disc (refer to page 27 on how to insert a disc).

* Make sure the disc is compatible with this unit. (Refer to page 64 for the list of compatible discs.)

It may take a while to load the disc.

When an audio CD is inserted, track list will appear.

When a CD-RW/-R with MP3/JPEG files is inserted, file list will appear.

When you insert a CD-RW/-R mixed with MP3/JPEG files, the playback media selection screen will be displayed.

For MP3, select "Music", for JPEG, select "Photo".

- To exit the track/file list, press [STOP ■].
- To resume the track/file list, press [TITLE].

2 Use [▲ / ▼] to select a desired folder or track/file, then press [OK].

e.g.) File list

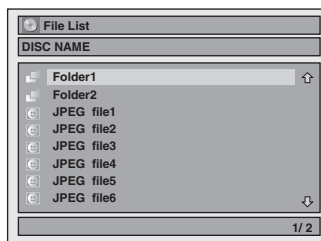

When selecting track/file:

Playback will start.





When selecting the folder (Not available for audio CD):

The files in the folder will appear.

Use [▲ / ▼] to select the file or folder you want to play back, then press [OK].

- Press [PLAY ►], [OK] or [▶] to move to any lower hierarchies.
- Press [◀] or [RETURN] to move back to the previous hierarchy.

Hints for audio CD tracks and MP3 / JPEG files:

- Folders are shown by .
- Audio CD tracks are shown by .
- MP3 files are shown by .
- JPEG files are shown by .
- The system can recognize up to 255 folders, up to 99 tracks/999 files.
- Letters of a file/folder name overflowing the given space will be displayed as "...". Unrecognizable characters will be replaced with asterisks.
- If there are no files in the folder, "No Files" will be displayed.

It is recommended that files to be played back in this unit are recorded under the following specifications:

<MP3>

- Sampling frequency : 44.1 kHz or 48 kHz.
- Constant bit rate : 112 kbps - 320 kbps

<JPEG>

- Upper limit : 6,300 x 5,100 dots.
- Lower limit : 32 x 32 dots.
- File size of image maximum : 12 MB.

Note

- The audio source of MP3 files cannot be recorded as digital sound by an MD or DAT deck.
- Files whose extension is other than ".mp3(MP3)" or ".jpg / .jpeg(JPEG)" will not be listed.
- Some unplayable folders or files may be listed due to the recording status.
- High-resolution JPEG files take longer to be displayed.
- Progressive JPEG files (JPEG files saved in progressive format) cannot be played back on this unit.

BASIC PLAYBACK

Playing Back an Audio CD and a CD-RW/-R with MP3/JPEG Files (cont'd)

Kodak Picture CD

The Picture CD is a service to convert photographs taken by a conventional film camera into digital data and write the data on a CD. You can enjoy picture images on the TV set by playing back the Picture CDs.

For details of Kodak Picture CD, contact a shop that provides developing service of Kodak Inc.

1) Press [TITLE].

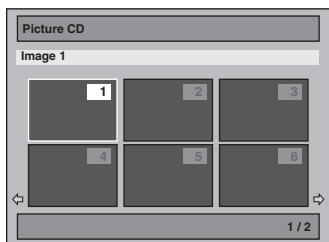

- To exit the Picture CD thumbnail List, press [RETURN] or [STOP ■].

Arrow icons mean the title list includes a next or previous page. Use [◀/▶] in the direction of the icon you wish to follow. You can also quick review the six thumbnails at once between the first and last pages by pressing [◀◀] / [▶▶].

2) Use [▲ / ▼ / ◀ / ▶] to select a desired track to be played back, then press [PLAY ▶] or [OK].

An image will be played back from the selected track and go to the next one in turn.

3) Press [STOP ■] to stop playback.

- Press [TITLE] to display the thumbnail again.

Notes on JPEG and Kodak Picture CD:

- After track is displayed for 5 seconds or 10 seconds (set in "Slide Show" on page 74) the display moves to the next track.

During JPEG or Kodak Picture CD playback, press [▶] or [◀] to rotate a picture 90 degrees clockwise or counterclockwise respectively.

(Not available when the display menu appears.)

Using the Title / Disc Menu



DVD or video CD with PBC function may contain a title list, which describes the contents of the disc, or a disc menu, which guides you through the available functions in the disc.

Press [DVD] first.

1) Insert a disc (refer to page 27 on how to insert a disc).

- * Make sure the disc is compatible with this unit. (Refer to page 64 for the list of compatible discs.)

It may take a while to load the disc.

2) Press [TITLE] or [DISC MENU] to call up the title list or disc menu.

3) Use [▲ / ▼ / ◀ / ▶] to make a selection, and then press [OK] to enable your selection.

4) Press [STOP ■] to exit.

Note

- You can select a numbered menu with [the Number buttons] also.
- Menus vary among discs. Refer to the information accompanying the disc for details.
- [TITLE] or [DISC MENU] will not always be active with all DVD.
- For video CD, when "PBC (Video CD only)" in "DISC Playback Mode" menu is "ON", the video CD main menu will appear when inserting a disc.

Pause

1) During playback, press [PAUSE III].

Playback will be paused.

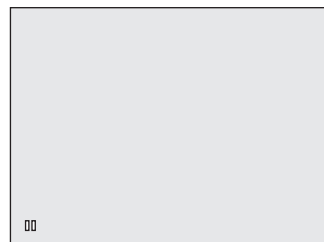

2) Press [PLAY ▶] to return to the normal playback.

Note

- On DVD, set "Still Mode" to "Field" in "Playback" menu if pictures in the pause mode are blurred. (Refer to page 105.)

SPECIAL PLAYBACK

Resume Playback

You can play back from where you stopped playing back the disc last.

1) During playback, press [STOP ■].

The resume message will appear.

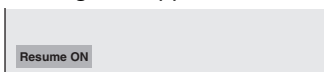

2) Press [PLAY ►].

In a few seconds, playback will resume from the point at which it stopped last. You can resume playback at the same point even if you turn the unit to the standby mode (HDD/DVD only).

To cancel the resume playback and start playing back the disc from the beginning, press [STOP ■] again while the playback is stopped.

For HDD:

You can set a resume point per every title.

For DVD+RW/+R, DVD-RW/-R, Video CD, Audio CD, MP3 files and JPEG files:

You can set only one resume point per disc.

Note

- For MP3/JPEG files, playback will resume from the beginning of the file at which playback was stopped.
- Resume Playback is available when you play back the video CD without PBC function.
- Some video CD with the PBC function resume playback from the beginning of the track.

Fast Forward / Fast Reverse Playback



1) During playback, press [►►] or [◄◄].

Every time you press [►►] or [◄◄], approximate speed will be changed as follows.

Fast forward or fast reverse playback across titles (for HDD/DVD) or files (for MP3) is not possible.



For video CD, approximate forward/reverse speeds are 2x, 8x, 16x.

For audio CD, MP3 files, approximate speed is fixed at 8x with sound (indicated with ►►►► / ◄◄◄◄).

2) Press [PLAY ►] to return to the normal playback.

Note

- Forward/reverse speed will be indicated with icons as follows.

forward (approx. speed)

2x: ►►

20x: ►►►

40x: ►►►►

reverse (approx. speed)

5x: ◄◄

20x: ◄◄◄

40x: ◄◄◄◄

Variable Skip / Variable Replay



During playback, you can skip forward or backward by the amount of time you set in "Playback" menu. To set the time amount, refer to "[8] Variable Skip / Replay" on page 105.

During playback, press [V.SKIP] if you want to skip forward. Press [V.REPLAY] if you want to skip backward.

Rapid Playback



Rapid playback function is available only during playback.

This function is available only on discs recorded in the Dolby Digital format, and plays back in a slightly faster/slower speed while keeping the sound output.

1) During playback, press [RAPID PLAY].

- x0.8: Press [RAPID PLAY] once during playback. Plays back approximately at 0.8 times of normal playback.
- x1.3: Press [RAPID PLAY] twice during playback. Plays back approximately at 1.3 times of normal playback.
- : Press [RAPID PLAY] 3 times to play back in normal speed. No effects.

2) Press [PLAY ►] to return to the normal playback.

Note

- Audio (language) setting cannot be changed while using this mode.
- This feature may not work at some point in a disc.
- Audio is PCM during rapid playback mode except when using digital audio connection.
- When using digital audio connection (COAXIAL), the LPCM sound (2 channel) will be output.

SPECIAL PLAYBACK

Step by Step Playback



1) During playback, press [PAUSE III].

Playback will be paused and sound will be muted.

2) Press [▶▶] repeatedly.

Playback will advance one frame (or step) at a time when you press [▶▶] with the sound muted.

To play back step by step backward:

Press [◀◀] repeatedly.

Every time you press the button, the playback will go backward by one frame.

- Press and hold [◀◀] / [▶▶] to reverse / advance continuously.

3) Press [PLAY ▶] to return to the normal playback.

Note

- Only step by step forward playback is available for playing back video CD.

Slow Forward / Slow Reverse Playback



1) During playback, press [PAUSE III]. Then press [▶▶] or [◀◀].

Every time you press [▶▶] or [◀◀], approximate speed will be changed as follows. (The sound will remain muted.)



2) Press [PLAY ▶] to return to the normal playback.

Note

- Forward/reverse speed will be indicated with icons as follows.

forward (approx. speed)

1/16x: ▶▶▶▶

1/8x: ▶▶▶

1/3x: ▶▶▶

reverse (approx. speed)

1/16x: ◀◀◀◀

1/8x: ◀◀◀

1/4x: ◀◀◀

- Only slow forward is available when playing back video CD.

Chasing Playback during Recording



You can play back a title being recorded from the beginning while recording continues.

1) During recording, press [PLAY ▶].

Playback of the title you are recording will start from the beginning.

- Elapsed playback time will be displayed in the front panel display.

2) Press [STOP ■] once to stop the playback, .

The front panel display will switch back to show the elapsed recording time.

If you press [STOP ■] twice, it will stop the recording.

Note

- You can also use the special playback functions such as [◀◀], [▶▶] etc. during chasing playback mode.
- [REC] is invalid during chasing playback.
- You can no longer fast forward the playback when it comes to a few seconds before the current recording point.

Simultaneous Playback and Recording



With regard to HDD, you can continue recording a program while playing back another title.

To do so, press [TITLE] during recording and select a title you like to play back, and then press [PLAY ▶].

(You can also start the playback from the title list menu.)

To playback a title being recorded while continuing to record, refer to "Chasing Playback during Recording" above (available only with HDD).

Note

- Video CD, audio CD, MP3/JPEG files recorded on a disc can also be played back during HDD recording.

SPECIAL PLAYBACK

Zoom



1) During playback, press [DISPLAY].

2) Use [◀/▶] to select to display the selection menu.

e.g.) DVD-video

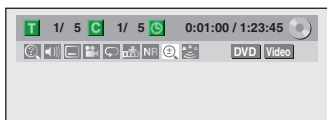

3) Use [▲/▼] to select a desired zoom factor to zoom, then press [OK].

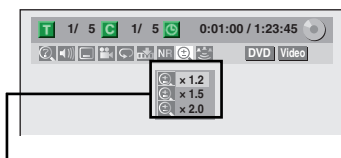

Zoom menu will appear.

There are four options

(x1.0, x1.2, x1.5 and x2.0), these are displayed excluding the current zoom rate.

Zoom area will be displayed.

4) Use [▲/▼/◀/▶] to select a desired zoom position, then press [OK].

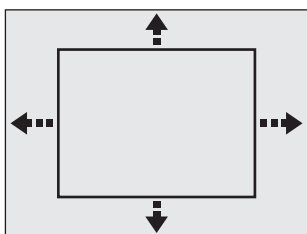

Zoom playback will start.

Note

- When selecting a smaller factor than the current one, the zoom area will not be displayed.
- To exit the zoom menu, press [RETURN] repeatedly at step 3.
- To cancel the zoom function, select "x1.0" using [▲/▼], then press [OK] at step 3.
- You cannot slide the zoomed picture on some JPEG files.

Marker Setting



This feature allows you to assign a specific point on a title to be called back later.

1) During playback, press [DISPLAY] to bring up the display menu.

If the display menu is already shown, skip to step 2.

2) Use [◀/▶] to select to display the marker list.

e.g.) DVD-video

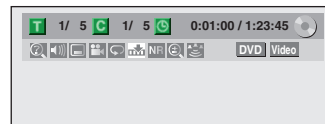

3) Use [▲/▼] to select a desired marker number. When it reaches the desired point, press [OK].

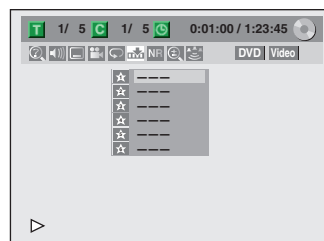

The title (track) number and the time will be displayed.

4) To return to the marker later:

Use [▲/▼] to select the desired marker number, then press [OK].

Note

- To clear a marker, select the marker number to be cleared, then press [CLEAR].
- All markers will be erased when you operate these operations listed below.
 - opening the disc tray (DVD/CD only)
 - turning the unit to the standby mode (DVD/CD only)
 - make additional recording on the disc (DVD only)
 - editing any title (DVD only)
 - dividing the title (HDD only)
 - deleting a scene of the title (HDD only)
- You can mark up to 6 points.
- Marker setting is not available when you play back the video CD with PBC function.

SPECIAL PLAYBACK

Repeat Playback

Available repeat function may vary depending the discs.

1) During playback press [DISPLAY], then proceed to step 2), or press [REPEAT] then proceed to step 3).
• If the display menu is already shown, skip to step 2).

2) Use [◀/▶] to select  to display the selection menu.



3) Use [▲/▼] to select a desired repeat type, then press [OK].

e.g.) HDD/DVD

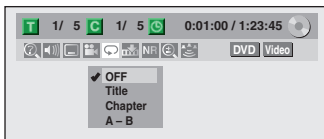

e.g.) audio CD, video CD

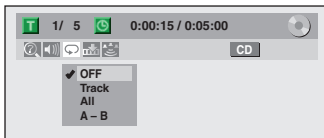

e.g.) MP3 files

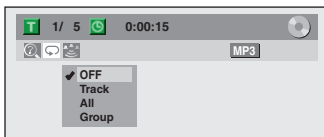

e.g.) JPEG files

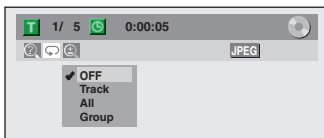

The selected repeat playback will start.

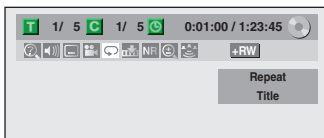

Title (HDD/DVD only):

The current title will be played back repeatedly.

Chapter (HDD/DVD only):

The current chapter will be played back repeatedly.

All (DVD/audio CD/video CD without PBC function/ CD with MP3, JPEG):

All titles in the media will be played back repeatedly.

A-B (HDD/DVD/audio CD/video CD without PBC function only):

Desired section can be played back repeatedly.

1) Use [▲/▼] to select "A-B", then press [OK].

2) Press [OK] at the desired starting point A.

3) Press [OK] at the desired ending point B.

Track (audio CD/video CD without PBC function/ MP3 or JPEG files only):

The current track or file will be played back repeatedly.

Group (MP3/JPEG files only):

The current folder will be played back repeatedly.

Note

- Point B for the repeat A-B playback should be set within the same title or track as point A.
- To cancel the repeat playback, select "OFF" at step 3. The repeat setting will also be canceled when you stop playback.
- You cannot select "Group" during the random playback.
- Repeat playback is not available when you play back the video CD with PBC function.

Random Playback



You can play back a disc randomly instead of playing back in the original order.

1) Press [SETUP].

2) Use [▲/▼] to select "DISC Playback Mode", then press [OK].

"DISC Playback Mode" menu will appear.

For MP3, use [▲/▼] to select "Music", then press [OK].

For JPEG, use [▲/▼] to select "Photo", then press [OK].

3) Use [▲/▼] to select "Random Play", then press [OK].

Random playback will start.

Note

- To cancel random playback, press [STOP ■] twice during random playback. "OFF" appears on the TV screen.
- For video CD with PBC function, the PBC setting will be switched to the standby mode automatically when you start random playback.

Slide Show



You can select the display time between 5 seconds and 10 seconds.

1) Follow steps 1 and 2 in "Random Playback" on this page.

2) Use [▲/▼] to select "Slide Show", then press [OK].

3) Use [▲/▼] to select the display time, then press [OK].

4) Press [SETUP] to exit.

Note

- Large-size JPEG files take a few moments to be displayed.

Program Playback



You can program the disc to play back in your desired order.

- 1) Press **[SETUP]**.
- 2) Use **[▲ / ▼]** to select "DISC Playback Mode", then press **[OK]**.
"DISC Playback Mode" menu will appear.
- 3) Use **[▲ / ▼]** to select "Program Play", then press **[OK]**.
- 4) Use **[▲ / ▼]** to select a desired track, then press **[OK]** or **[▶]**.

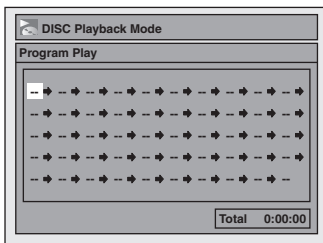

Repeat this step until you program all the desired tracks.

- 5) Press **[PLAY ▶]**.

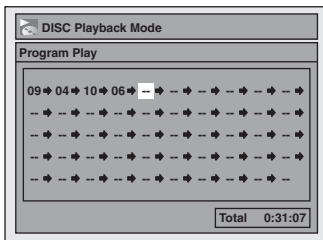

Program playback will start.

Note

- To erase tracks you selected, press **[CLEAR]** at step 4.
- You can make program settings up to 50 tracks.
- To cancel program playback, press **[STOP ■]** twice during program playback. "OFF" appears on the TV screen.
- Program information will be retained until you turn the unit to the standby mode or open the disc tray.
- You may also select a desired track using **[the Number buttons]** at step 4.
- For video CD with PBC function, the PBC setting will be switched to the standby mode automatically when you start program playback.

Playing Back the Autostart Recording



By playing back the autostart recording, you can pause or go back the TV program you are currently watching. For the autostart recording refer to "AUTOSTART RECORDING" on page 45.

To pause and resume the TV program:

- 1) When watching TV program through this unit's tuner, press **[PAUSE II]**.
TV program will be paused and sound will be muted.
- 2) Press **[PLAY ▶]** to resume the TV program you were watching from where you have paused.

To go back the TV program:

When watching TV program through this unit's tuner, press **[◀◀], [◀] or [V.REPLAY]**.

- While playing back the autostart recording, pressing **[◀◀]** or **[▶▶]** skips playback point 5 minutes backward or forward.

To go back to the specific time:

- 1) When watching TV program through this unit's tuner, press **[DISPLAY]**, then press **[OK]**.
- 2) Use **[▲ / ▼ / ◀ / ▶]** or **[the Number buttons]** to enter a desired time, then press **[OK]**.

- While playing back the autostart recording, press **[STOP ■]** to cancel the playback.
- When watching TV program or while playing back the autostart recording, press **[DISPLAY]** once to display the autostart recording information. Refer to "Autostart Recording Information" on page 23.
- Noise reduction, zoom and virtual surround functions are available while playing back the autostart recording.

Note

- While playing back the autostart recording, you cannot change the channels.
- While playing back the autostart recording, you cannot change the DTV audio language.
- If you change to DVD mode or if the timer recording starts while playing back the autostart recording, the playback will be stopped.
- When this unit turns on for the timer recordings, the autostart recording will not be performed.
- For the contents of the autostart recording, you cannot change the TV audio.

SEARCH

Title / Chapter Search



Using [◀◀] / [▶▶]

- 1) During playback, press [▶▶] to skip the current title or chapter and move to the next.

The title or chapter will move forward by one at a time.

- If there is no chapter in one title, the current title will be skipped.

To go back to the beginning of the current title or chapter, press [◀◀].

Press it repeatedly to go to the previous title or chapter. The title or chapter will move backward one at a time.

Note

- With regard to HDD, chapter search using [◀◀] / [▶▶] is available only within the same title.

Using [DISPLAY]

- 1) During playback, press [DISPLAY].

- 2) Use [◀/▶] to select , then press [OK].

e.g.) DVD-video

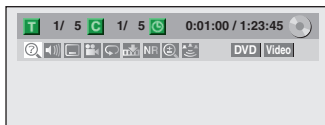

The number next to **T** will be highlighted.

- 3) Title:

Use [▲ / ▼] or [the Number buttons] to enter a desired title number to search, then press [OK].

Title search will start.

Chapter:

Press [▶] to move to the number next to **C** for chapter.

Use [▲ / ▼] or [the Number buttons] to enter a desired chapter number to search, then press [OK].

After the search, playback will start automatically.

Note

- In search mode display, total numbers of each search contents (title/chapter/time) are shown as a denominator.

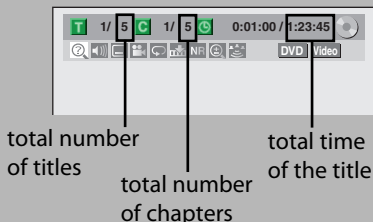

Track Search



Using [◀◀] / [▶▶]

- 1) During playback, press [▶▶] to skip the current track/file and move to the next.

The track/file will move forward one at a time.

To go back to the beginning of the current track/file, press [◀◀].

Press it repeatedly to go to the previous track/file. The track/file will move backward one at a time.

For JPEG files, press it once to go to the previous file.

Using [DISPLAY]

- 1) During playback, press [DISPLAY] to bring up the display menu.

If the display menu is already shown, skip to step 2.

- 2) Use [◀/▶] to select , then press [OK].

e.g.) audio CD

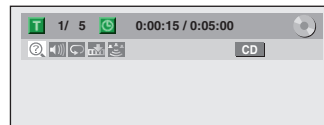

e.g.) MP3 files

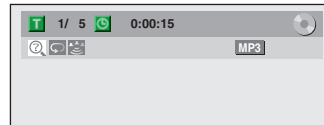

The number next to **T** will be highlighted.

- 3) Use [▲ / ▼] or [the Number buttons] to enter a desired track/file number to search, then press [OK].

After the search, playback will start automatically.

Note

- During CD playback you can enter a track number directly using [the Number buttons] for track search without displaying the menu.
- Track search using [DISPLAY] is not available when you play back the video CD with PBC function.

Time Search



1) During playback, press [DISPLAY] to bring up the display menu.

If the display menu is already shown, skip to step 2.

2) Use [◀/▶] to select , then press [OK].

e.g.) DVD-video

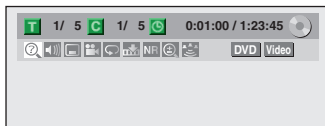

e.g.) audio CD

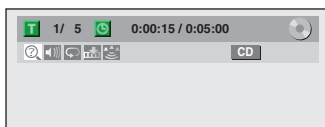

The number next to  will be highlighted.

To move to the number next to , press [▶].

When time search is not available,  and time counter are not displayed.

3) Use [▲ / ▼ / ◀ / ▶] or [the Number buttons] to enter a desired time to search, then press [OK].

After the search, playback will start automatically.

Note

- Time search is available only in the same track, file or title.
- Time search is not available when you play back the video CD with PBC function.

SELECTING THE FORMAT OF AUDIO AND VIDEO

You can select the format of audio and video as you prefer depending on the contents of the disc you are playing back.

Switching Subtitles



DVD-video may have subtitles in 1 or more languages. Available subtitle languages can be found on the disc case. You can switch subtitle languages anytime during playback.

1) During playback, press [DISPLAY].

2) Use [◀/▶] to select  to display the selection menu.

e.g.) DVD-video

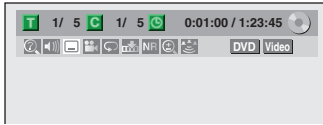

3) Use [▲ / ▼] to select a desired subtitle language, then press [OK].

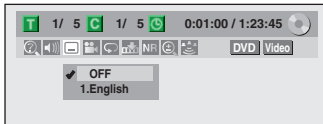

Subtitle will be displayed in the selected language. When selecting "OFF", subtitle will disappear.

Note

- Some discs will only allow you to change the subtitle from the disc menu. Press [TITLE] or [DISC MENU] to display the disc menu.
- If a 4-digit language code appears in the subtitle menu, refer to "LANGUAGE CODE" on page 118.

Switching Audio Soundtrack



When playing back a DVD-video recorded with 2 or more soundtracks (these are often in different languages), you can switch them during playback.

When playing back video CD, audio CD you can switch "L/R"(stereo), "L"(left) or "R"(right).

1) During playback press [DISPLAY], then proceed to step 2), or press [AUDIO] then proceed to step 3).

- If the display menu is already shown, skip to step 2.

2) Use [◀/▶] to select  to display the selection menu.

3) Use [▲ / ▼] to select a desired audio soundtrack or audio channel, then press [OK].

For DVD-video

- Audio soundtrack will switch.

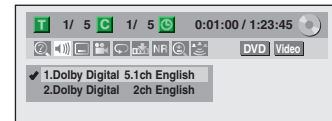

- If the title contains both main and sub audio, you can further select "L" (main), "R" (sub), or "L/R" (mixed of main and sub).

For audio CD, video CD

- Audio channel will switch.

e.g.) audio CD

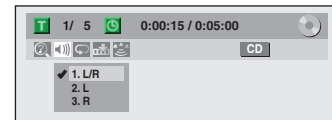

Note

- Some discs will only allow you to change the soundtrack from the disc menu. Press [TITLE] or [DISC MENU] to display the disc menu.

SELECTING THE FORMAT OF AUDIO AND VIDEO

Switching Virtual Surround System



You can enjoy stereophonic virtual space through your existing 2 channel stereo system.

1) During playback, press [DISPLAY] to bring up the display menu.

If the display menu is already shown, skip to step 2.

2) Use [◀/▶] to select  to display the selection menu.

e.g.) DVD-video

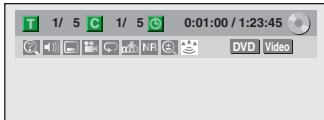

3) Use [▲/▼] to select "OFF", "Type 1" or "Type 2", then press [OK].

e.g.) DVD-video

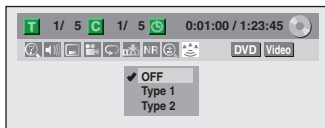

OFF : no effect

Type 1 : natural effect

Type 2 : emphasized effect

Note

- Select "OFF" in a case sound is distorted.
- The setting will be kept even when the unit is turned off.

Switching Camera Angles



Some DVD-video have scenes shot from 2 or more angles. Angle information should be on the disc case if the disc contains multi-angle scenes.

1) During playback, press [DISPLAY].

2) Use [◀/▶] to select , then press [OK].

e.g.) DVD-video

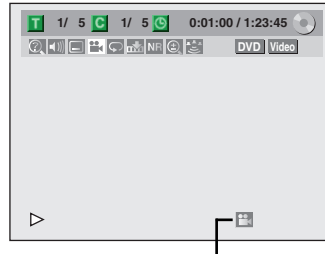

Angle icon appears when a switching camera angle is available.

Angle will switch each time you press [OK].

Note

- Angle icon does not appear on the TV screen in a case you set "Angle Icon" to "OFF" in "Playback" menu. Refer to page 105.

Reducing Block Noise



This function reduces noise in the playback picture.

1) During playback, press [DISPLAY].

2) Use [◀/▶] to select **NR** to display the selection menu.

e.g.) DVD-video



3) Use [▲/▼] to select a desired option, then press [OK].

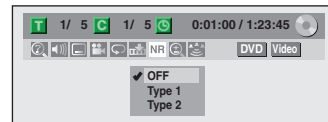

Your setting will be activated.

OFF : When playing back titles with a few noises such as DVD-video.

Type 1 : For the titles recorded in long time mode such as SLP mode.

Type 2 : Same as type 1, only more effective.

INFORMATION ON EDITING

Guide to a Title List

Title list allows you to check the titles recorded on the HDD or the disc easily. You can choose a title to play back from this list and easily edit the titles as you prefer.

Press [HDD], then press [TITLE].

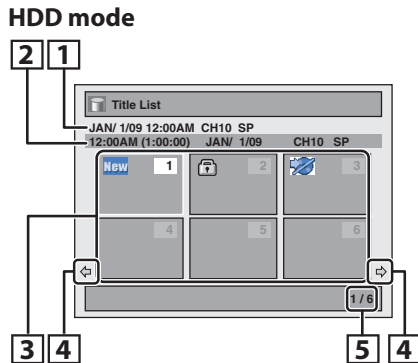

Press [DVD], then press [TITLE].

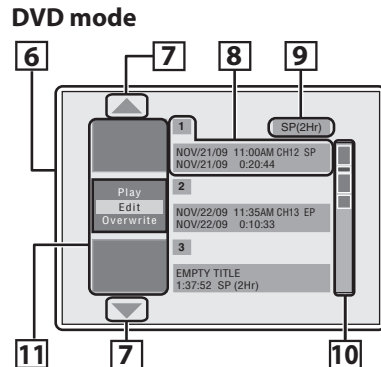

e.g.) DVD

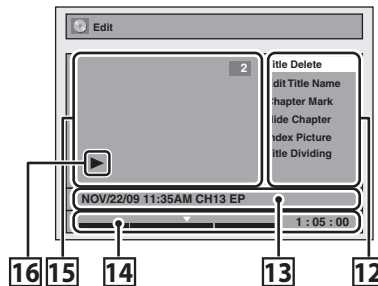

- 1. Title name (editable):** Recording date, time, channel and the recording mode will be assigned automatically as the title name until you edit it.
- 2. Title information:** Time at which the recording of the title was started, duration of the title, date recorded, channel recorded, and the recording mode in which the title was recorded.
- 3. Title List:** List of titles recorded on the HDD. Each title is indicated by its index picture. Following icons may be displayed on the index picture.
 - : Indicating the title has never been played back yet.
 - : Indicating the title is protected.
 - : Indicating the title is a copy-protected title.
 - : If you call up the title list while recording, "●" will be displayed on the index picture of the title currently being recorded.
- 4. Arrow:** Indicating there is a previous / next page.
- 5. Title list page number:** Current page / total pages.
- 6. Title list:** List of the titles recorded on the disc, and their information.
- 7. Arrow:** Indicating there is a previous / next page.
- 8. Title information:** On the first line, title name (editable) is displayed. On the second line, the date recorded and length of the title are displayed.

Empty title: The portion of the disc where there is no recordings are made. As for the empty title, available recording time by the selected recording mode is displayed on the second line.
- 9. Recording mode:** Currently selected recording mode is displayed here.
- 10. Capacity indicator:** Indicating the position and the amount of each title in the disc. The portion for the selected title is highlighted.
 - It may not indicate the precise capacity of the disc.
 - If the duration of a title is too short, it may not be reflected in the capacity indicator.
- 11. Index pictures:** A cut from the recorded content is displayed here.
- 12. Submenu:** Submenus for the selected menu are displayed here.
- 13. Title name (editable):** If you do not name the title, the recorded date, time, channel, and the recording mode are displayed here.
- 14. Progress bar:** Indicating the progress of the playback.
- 15. Preview window:** Preview of the selected title is displayed here.
- 16. Playback status:** Indicating the current playback status of the selected title.

Press [STOP ■] to exit the title list.

Edit Menu

Media	HDD	DVD
Available Features		
Putting names on titles	✓	✓
Deleting a title	✓	✓
Deleting selected titles	✓	
Deleting a scene of a title	✓	
Adding / deleting chapter marks	✓	✓
Hiding chapters		✓
Protecting a title	✓	
Dividing a title	✓	✓*1
Setting an index picture		✓
Finalizing a disc		✓
Making edits compatible		✓*2
Putting name on disc		✓
Setting or Releasing disc protect		✓

✓ : Available □ : Not available *1 : -RW/+RW discs only *2 : +RW discs only

Note

- Once you have finalized a DVD+R/ DVD-R, you cannot edit or record anything on that disc.
- While recording a title to an HDD or a DVD, only deleting HDD titles is available.

How to Access the Edit Menu

HDD

Press [HDD] first.

- 1) Press [TITLE].
- 2) Use [▲ / ▼ / ◀ / ▶] to select a desired title, then press [OK].

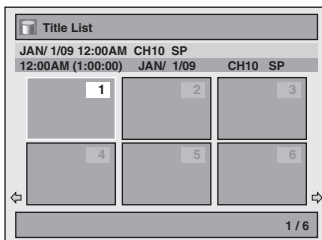

- 3) Use [▲ / ▼] to select "Edit", then press [OK].

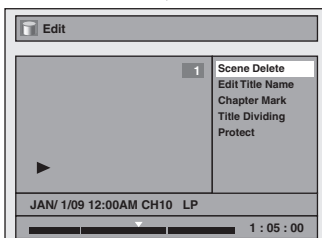
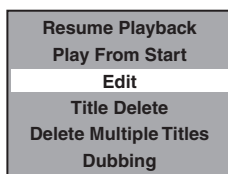

DVD

Press [DVD] first.

- 1) Press [TITLE].
- 2) Use [▲ / ▼] to select a desired title, then press [OK].

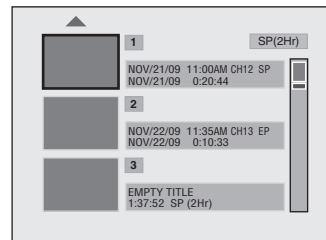

- 3) Use [▲ / ▼] to select "Edit", then press [OK].

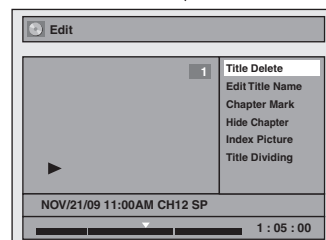

Deleting a Title

You can delete a title which you do not need anymore. Please be advised that the title once deleted cannot be brought back.

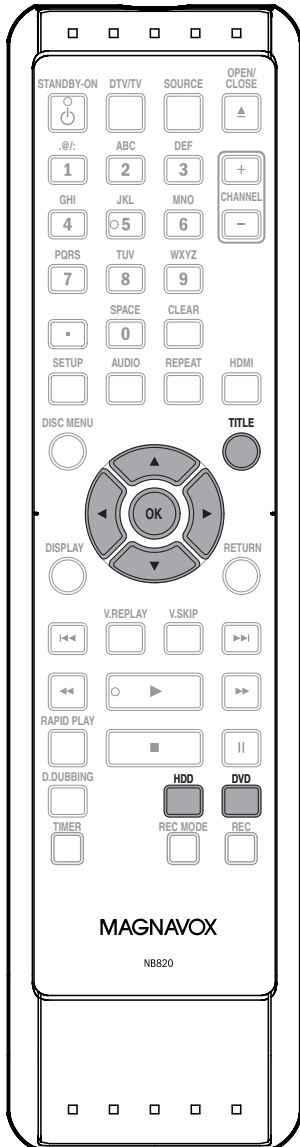

If you are editing the titles on HDD, press **[HDD]** first.
If you are editing the titles on DVD, press **[DVD]** first.

1 Press **[TITLE]**.

2 Use **[▲ / ▼ / ◀ / ▶]** to select a desired title to delete, then press **[OK]**.
If you are editing the titles on HDD, proceed to step 4.
If you are editing the titles on DVD, proceed to step 3.
HDD mode

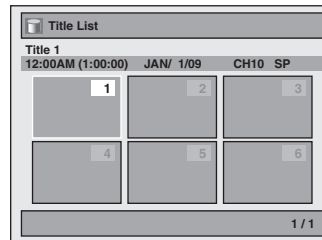

DVD mode

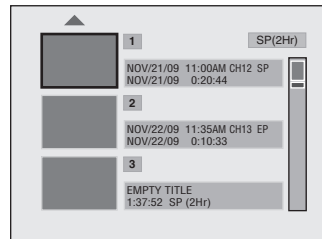

3 Use **[▲ / ▼]** to select "Edit", then press **[OK]**.



Note

- For DVD+RW/DVD-RW, the available disc space will increase only when the last recorded title in the title list is deleted. For DVD+R/DVD-R, the disc space will not be affected.
- Deleted part of the titles in the capacity indicator changes in color.
- As for DVD+RW/DVD-RW if you delete the title, deleted title will be displayed as "EMPTY TITLE".
- For DVD, it may take a while to write the data to the disc after you press **[OK]** at step 5.

Instructions continue on the next page.

4 Use [▲ / ▼] to select “Title Delete”, then press [OK].

HDD mode

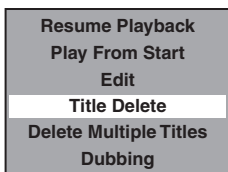

DVD mode

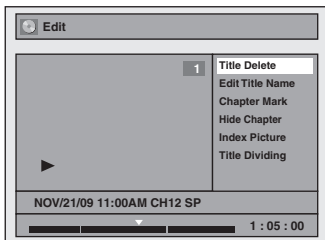

Confirmation message will appear.

5 Use [▲ / ▼] to select “Yes”, then press [OK].

Final confirmation message will appear. Select “Yes”, then press [OK].

The title is now deleted.

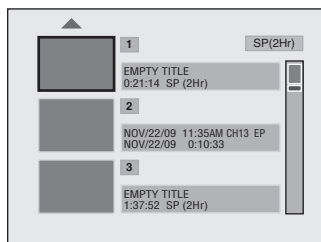
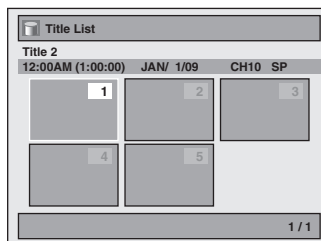

Deleting Selected Titles



You can delete titles which you do not need anymore. Please be advised that the titles once deleted cannot be brought back.

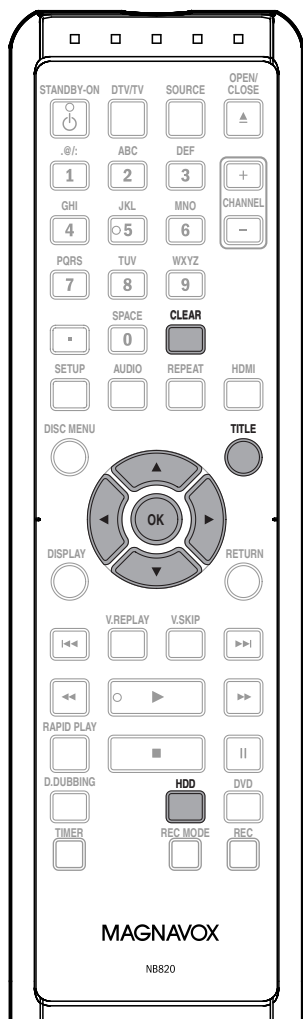

1 Press [HDD], then press [TITLE].

2 Use [▲ / ▼ / ◀ / ▶] to select any title, then press [OK].

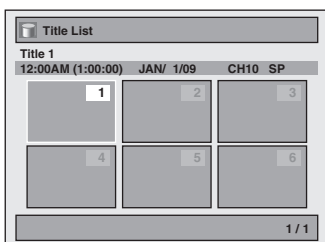

3 Use [▲ / ▼] to select "Delete Multiple Titles", then press [OK].

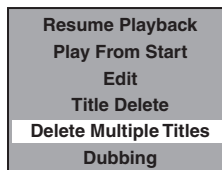

4 Use [▲ / ▼ / ◀ / ▶] to select the title you want to delete, then press [OK].

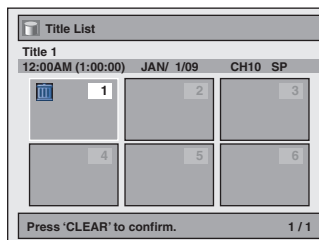

Trash mark will appear indicating the title is marked for deletion.

5 Repeat step 4 until you select all the titles you want to delete.

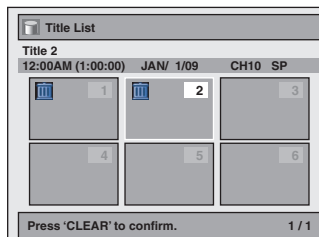

6 Press [CLEAR].
Confirmation message will appear.

7 Use [▲ / ▼] to select "Yes", then press [OK].
Final confirmation message will appear. Select "Yes", then press [OK].
Titles are now deleted.

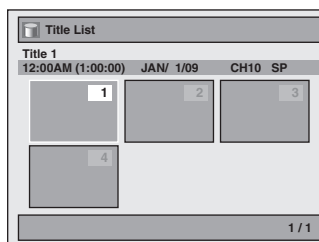

To remove the trash mark from the title:
Select the title with the trash mark, then press [OK].

Putting Names on Titles

You can put title names on the titles and change the names from this menu.

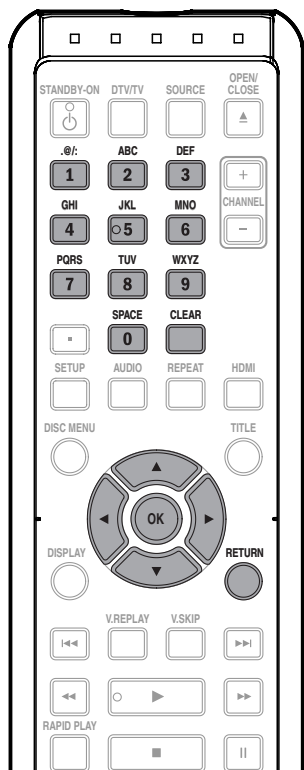

1 Follow steps in "How to Access the Edit Menu" on page 81 to display "Edit" menu.

2 Use [▲ / ▼] to select "Edit Title Name", then press [OK].
e.g.) DVD

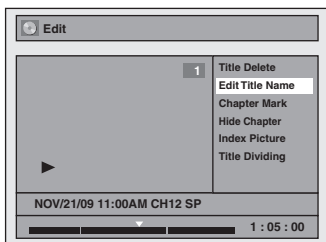

3 To enter a title name, follow the steps of "Guide to Edit Title Name" on this page.

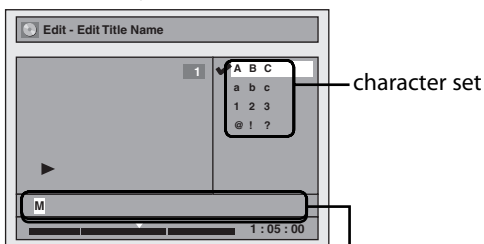

area for entering title names

4 Use [▲ / ▼] to select "Yes", then press [OK].

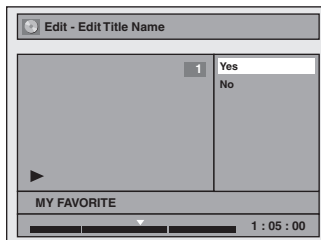

The title name is now updated.

5 Press [RETURN] once or repeatedly to go back to the title list.
For DVD, the data will be written onto the disc momentarily.

This operation may take a while to be completed.

Guide to Edit Title Name

1) Use [▲ / ▼] to select a desired character set, then press [OK].

2) Follow the list below, use [the Number buttons] repeatedly until the desired letter appears.

When you finish entering a title name, press [OK].

Select Press	ABC	abc	123	@!?
0	<space>	<space>	0	<space>
1	(*1)	(*1)	1	!"#\$%&'()* *+,-./:;<=> ?@[^_`{ }
2	ABC	abc	2	(*2)
3	DEF	def	3	(*2)
4	GHI	ghi	4	(*2)
5	JKL	jkl	5	(*2)
6	MNO	mno	6	(*2)
7	PQRS	pqrs	7	(*2)
8	TUV	tuv	8	(*2)
9	WXYZ	wxyz	9	(*2)

*1 Press [1], character set will be changed to "@!?" mode automatically.

*2 Press [2] to [9], character set will be changed to the previous input mode automatically.

- To delete letters, press [CLEAR] repeatedly. Holding [CLEAR] will delete all letters.
- Use [◀ / ▶] to move the cursor to the left and right.
- You can enter up to 30 letters.

Note

- Undefined letters in a title name are shown by "※". If you delete them, adjoining letters may change to "※" or other.

Chapter Marks (Add)

You can put chapter marks in each title. Once a chapter is marked, you can use it for the chapter search feature.

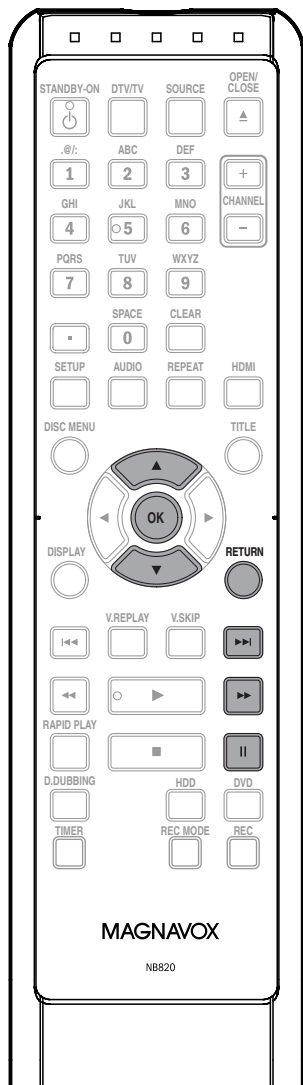

To add a chapter mark:

- 1** Follow steps in “How to Access the Edit Menu” on page 81 to display “Edit” menu.
- 2** Use [▲ / ▼] to select “Chapter Mark”, then press [OK].
Submenu will appear.
- 3** Play back the title up to the point where you want to set a new chapter mark.
When it comes to the desired point, press [PAUSE III].
- 4** Use [▲ / ▼] to select “Add”, then press [OK].
e.g.) DVD

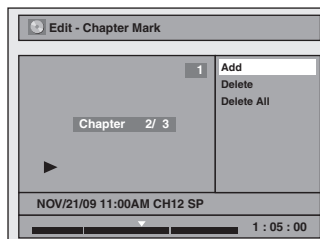

- 5** Use [▲ / ▼] to select “Yes”, then press [OK].

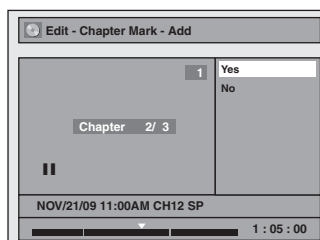

A new chapter mark is now added.

To add more chapter marks, repeat steps 3 to 5.

- 6** Press [RETURN] once or repeatedly to go back to the title list.
For DVD, the data will be written onto the disc momentarily.

This operation may take a while to be completed.

Note for adding or deleting chapter marks

- Maximum number of chapter marks in a title is 99 (for HDD/DVD) and the maximum number of chapter marks in total is no limit (for HDD) / 254 (for DVD). If the number of the chapter marks exceed the limit, you cannot add any more chapter marks.
- Only with regard to DVD editing, you may not be able to add chapter marks depending on the duration of the title or the number of chapters.
- Only with regard to DVD editing, remaining time of the disc may decrease when adding chapter marks or increase when clearing chapter marks depending on the recording time or edited contents.
- When you search for a point at step 3, you can also use the special playback functions such as [▶▶], [▶▶▶] etc.

Chapter Marks (Delete)

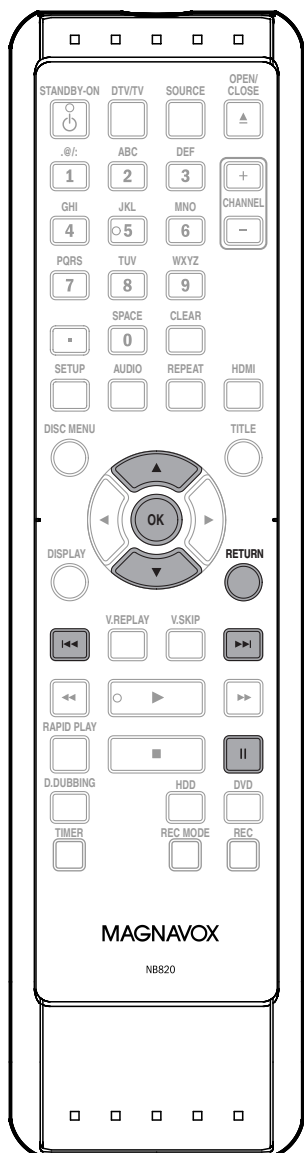

To delete a chapter mark:

- 1** Follow steps in “How to Access the Edit Menu” on page 81 to display “Edit” menu.
- 2** Use [▲ / ▼] to select “Chapter Mark”, then press [OK].
Submenu will appear.
- 3** Use [◀◀ / ▶▶] to go to the chapter with the chapter mark number you want to delete, then press [PAUSE III].
Chapter mark number is displayed on the preview DVD screen.
e.g.) DVD

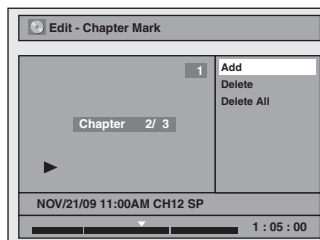

- 4** Use [▲ / ▼] to select “Delete”, then press [OK].
- 5** Use [▲ / ▼] to select “Yes”, then press [OK].

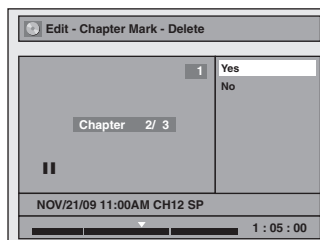

The selected chapter mark is now deleted.
To delete more chapter marks, repeat steps 3 to 5.

- 6** Press [RETURN] once or repeatedly to go back to the title list.
For DVD, the data will be written onto the disc momentarily.

This operation may take a while to be completed.

Note

- You cannot delete the chapter mark 1.

Chapter Marks (Delete All)

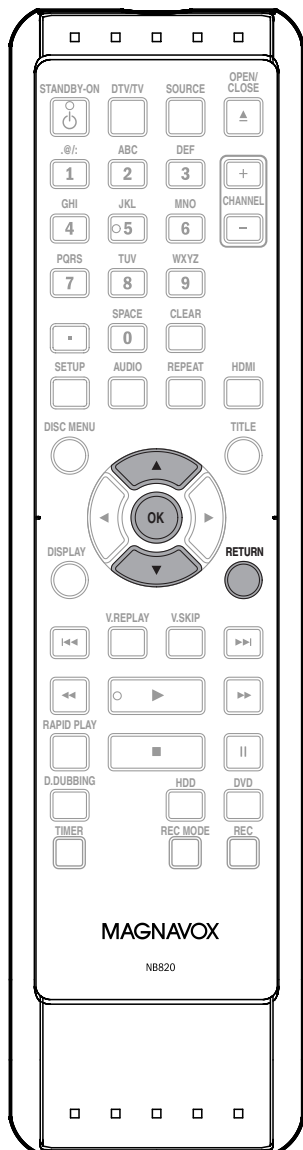

To delete all chapter marks:

- 1** Follow steps in “How to Access the Edit Menu” on page 81 to display “Edit” menu.
- 2** Use [▲ / ▼] to select “Chapter Mark”, then press [OK].
Submenu will appear.
- 3** Use [▲ / ▼] to select “Delete All”, then press [OK].
- 4** Use [▲ / ▼] to select “Yes”, then press [OK].

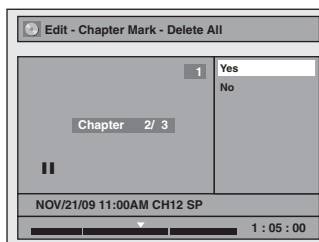

Final confirmation message will appear. Select “Yes”, then press [OK].

All chapter marks are now deleted.

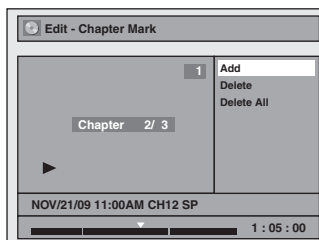

- 5** Press [RETURN] once or repeatedly to go back to the title list.
Data will be written onto the disc momentarily.

This operation may take a while to be completed.

Dividing a Title



You can divide one title into 2 new titles.

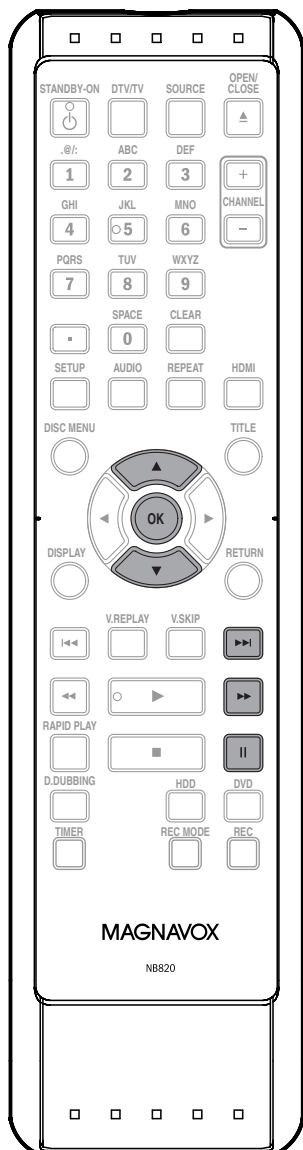

1 Follow steps in “How to Access the Edit Menu” on page 81 to display “Edit” menu.

2 Play back the title up to the point where you want to divide the title. When it comes to the desired point, press [PAUSE II].

3 Use [▲ / ▼] to select “Title Dividing”, then press [OK].

4 Use [▲ / ▼] to select “Yes”, then press [OK].

The title is now divided into 2 new titles, and it will go back to the title list automatically. Title name of the divided titles are identical, and index pictures are reset to the first scene at this point.

Note

- If an internal HDD or a DVD contains the maximum number of titles (HDD: 600, DVD+RW/-RW: 49), you cannot divide any titles.
- With DVD+RW/-RW, you cannot divide the titles if the total number of chapters has already reached 254.
- When you search for a point at step 2, you can also use the special playback functions such as [▶▶], [▶▶▶] etc.
- For DVD, it may start writing data to the disc as you complete the editing procedure.

Deleting a Scene of a Title



You can delete a specific part of a title.

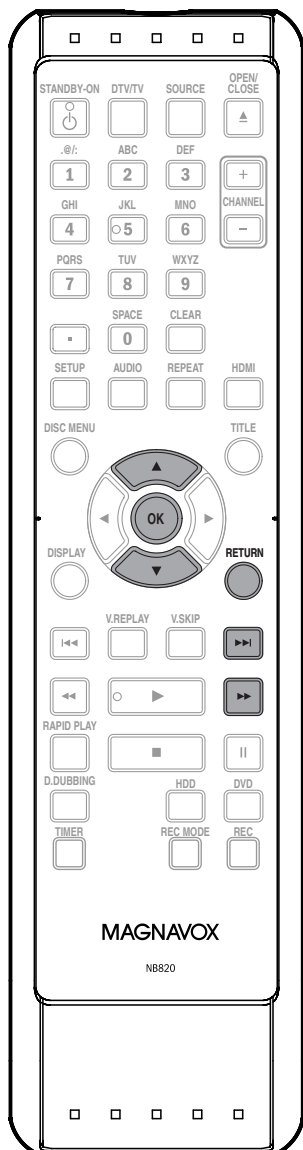

1 Follow steps in “How to Access the Edit Menu” on page 81 to display “Edit” menu.

2 Use [▲ / ▼] to select “Scene Delete”, then press [OK].

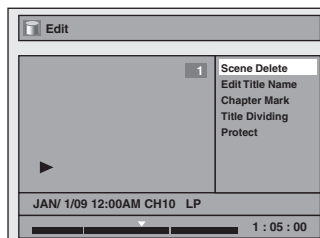

3 Play back the title up to the point where you want to set a start point for the scene to be deleted, then press [OK].

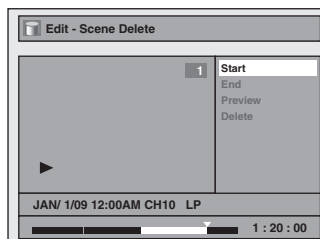

Start point is now set, and the highlight automatically moves to “End”.

4 Play back the title up to the point where you want to set an end point, then press [OK].

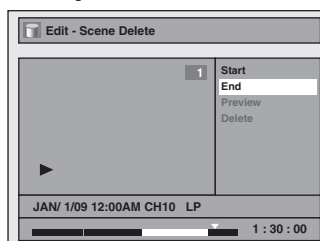

End point is now set, and the highlight automatically moves to “Preview”.

The portion for deletion is indicated in red in the progress bar at the bottom of the screen.

Note

- When you search for the start/end point at step 3/4, you can also use the special playback functions such as [▶▶], [▶▶] etc.

Instructions continue on the next page.

5 With "Preview" highlighted, press [OK] to preview the result.

Before and after 5 seconds of the deleted scene can be previewed every time you press [OK].

- If you are not satisfied with the result, use [▲ / ▼] to go back to "Start" or "End", and try setting them again.
- If you are satisfied with the result, proceed to step 6.

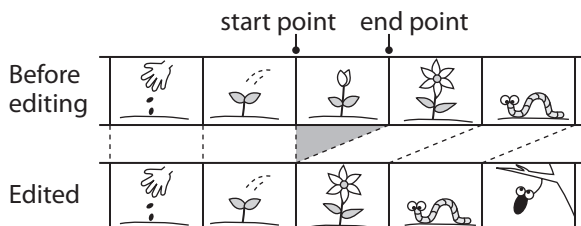

6 Use [▲ / ▼] to select "Delete" then press [OK].

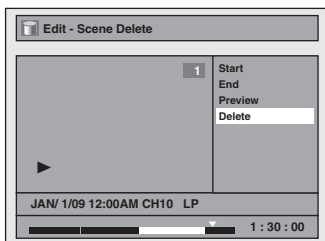

7 Use [▲ / ▼] to select "Yes" then press [OK].

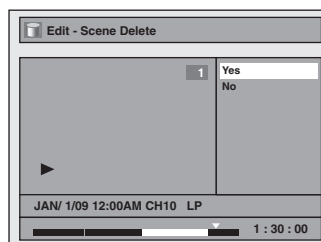

Final confirmation message will appear. Select "Yes" using [▲ / ▼] and then press [OK]. The selected scene is now deleted.

8 Press [RETURN] once or repeatedly to go back to the title list.

Protecting a Title



To prevent the accidental editing, or erasing of the titles, you can protect them in "Edit" menu.

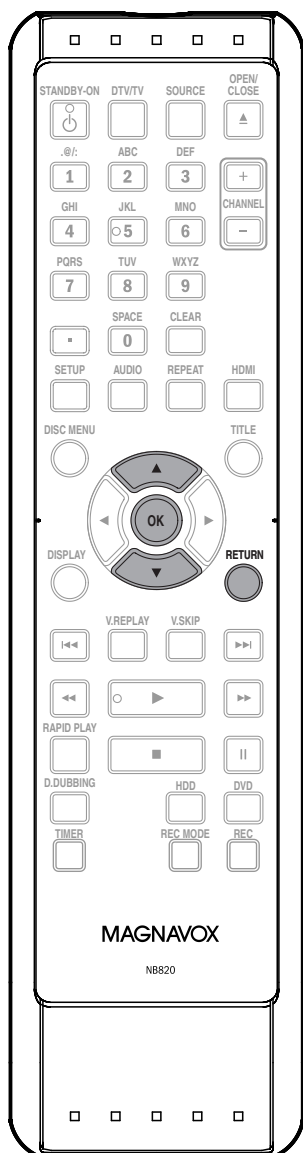

1 Follow steps in "How to Access the Edit Menu" on page 81 to display "Edit" menu.

2 Use [▲ / ▼] to select "Protect", then press [OK].

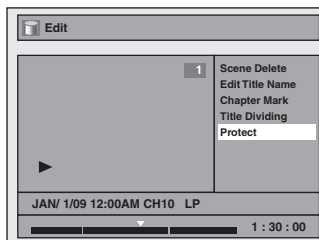

3 With "OFF → ON" selected, press [OK].

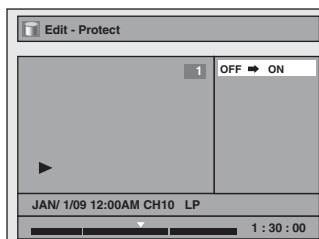

The title is now protected.

- If the title is already protected, "ON → OFF" will appear instead. Press [OK], to release the title from protection.
- The protected title will be marked with icon.

4 Press [RETURN] once or repeatedly to go back to the title list.

Hiding Chapters



You can hide chapters from the title list.
Hidden chapters are skipped during playback.

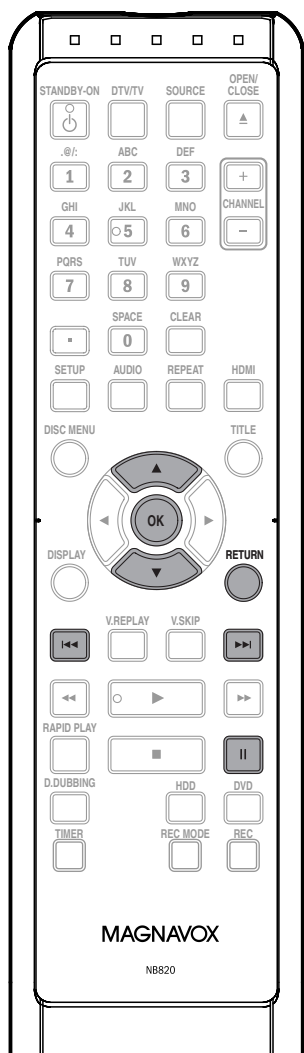

1 Follow steps in “How to Access the Edit Menu” on page 81 to display “Edit” menu.

2 Use [▲ / ▼] to select “Hide Chapter”, then press [OK].
Submenu will appear.

3 Use [◀◀ / ▶▶] to go to the chapter you want to hide, then press [PAUSE II].

4 Use [▲ / ▼] to select “Hidden”, then press [OK].

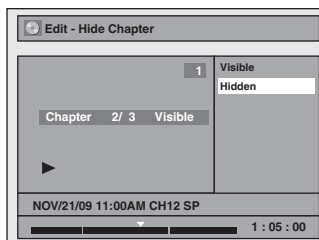

The chapter is now hidden.

5 Press [RETURN] once or repeatedly to go back to the title list.
Data will be written onto the disc momentarily.

This operation may take a while to be completed.

If you want hidden chapters to be “Visible”, select the chapter to be shown. Then use [▲ / ▼] to select “Visible” at the step 4 on this page.

Data will be written onto the disc momentarily.
After that, title list is displayed.

Note

- “Hidden” will be displayed in the preview window while previewing the hidden chapter.
- When you make all chapters in the title “Hidden”, “Hidden” is displayed on an index picture of the title list.

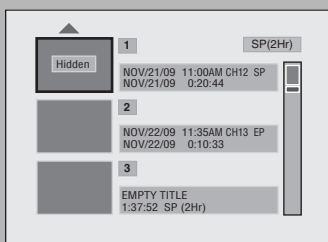

Setting an Index Picture



You can set your desired scene as an index picture for each title.

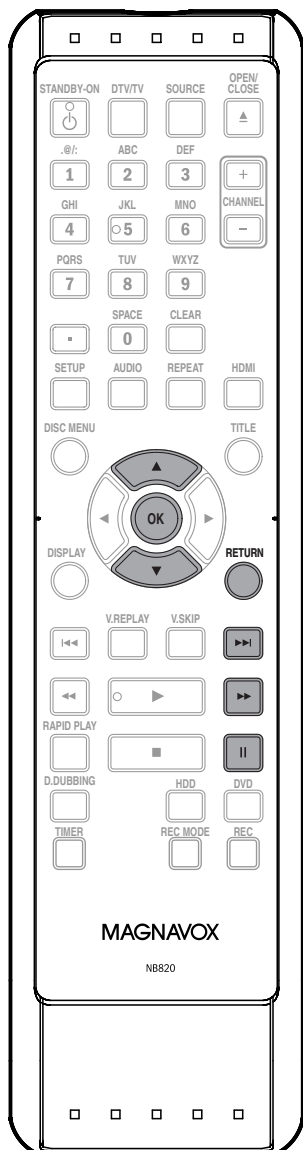

1 Follow steps in “How to Access the Edit Menu” on page 81 to display “Edit” menu.

2 Play back the title to find the scene you want to use as an index picture. When it comes to the desired point, press [PAUSE II].

3 Use [▲ / ▼] to select “Index Picture”, then press [OK].

4 Use [▲ / ▼] to select “Yes”, then press [OK].

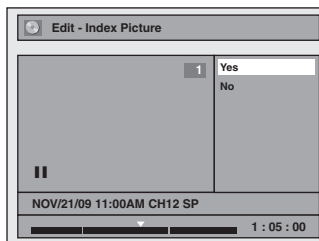

A new index picture is now set.

5 Press [RETURN] once or repeatedly to go back to the title list. Data will be written onto the disc momentarily.

This operation may take a while to be completed.

Note

- If the selected picture for an index picture is overwritten, the index picture is reset to the first scene of the title.
- When you search for the point at step 2, you can also use the special playback functions such as [▶▶], [▶▶▶] etc.

Putting Name on Disc



You can put a name on the disc and change it from this menu.

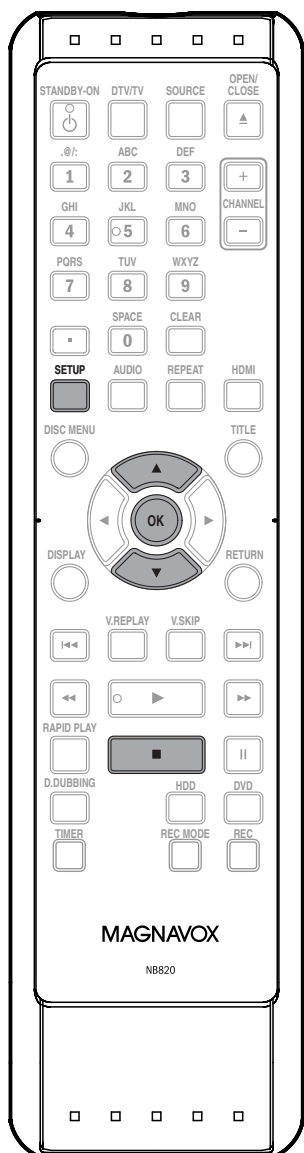

Press [STOP ■] if you are playing back a disc.

1 Press [SETUP].

2 Use [▲ / ▼] to select "Disc Edit", then press [OK].

3 Use [▲ / ▼] to select "Edit Disc Name", then press [OK].
e.g.) DVD+RW

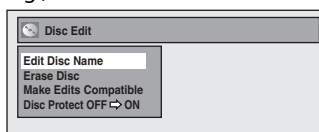

A window for entering a title name will appear.



4 To enter a disc name, follow the steps of "Guide to Edit Title Name" on page 85.

When you finish entering a title name, press [OK].

5 Use [▲ / ▼] to select "Yes", then press [OK].

Data will be written onto the disc momentarily.

This operation may take a while to be completed.

The disc name is now updated.

Note

- You cannot select "Disc Edit" when finalized DVD+R or DVD-R is inserted.

Erasing Disc



You can erase all titles on a disc.

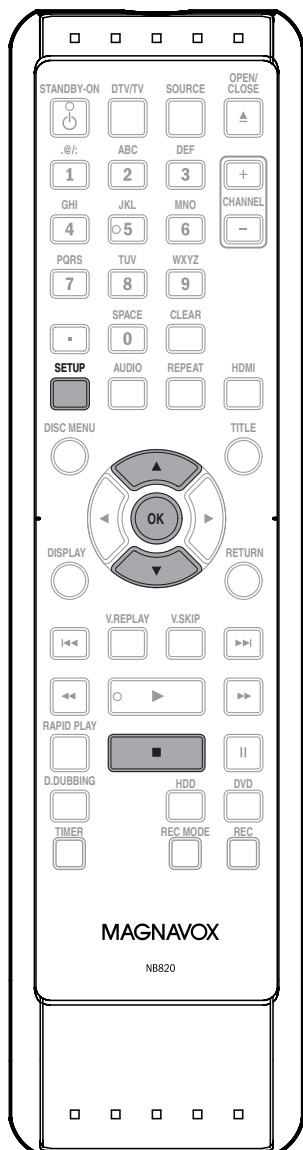

Press [STOP ■] if you are playing back a disc.

1 Press [SETUP].

2 Use [▲ / ▼] to select "Disc Edit", then press [OK].

3 Use [▲ / ▼] to select "Erase Disc", then press [OK].
e.g.) DVD+RW

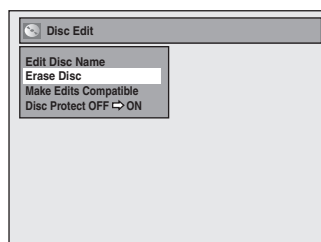

4 Use [▲ / ▼] to select "Yes", then press [OK].

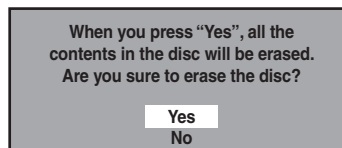

Data will be written onto the disc momentarily.

This operation may take a while to be completed.

The contents of the disc is now deleted.

Note

- When you select "Yes" at step 4, all contents of the disc will be erased.

Making Edits Compatible



If you have added or deleted chapters, or made chapters hidden, you must perform "Make Edits Compatible" to see those effects on other unit.

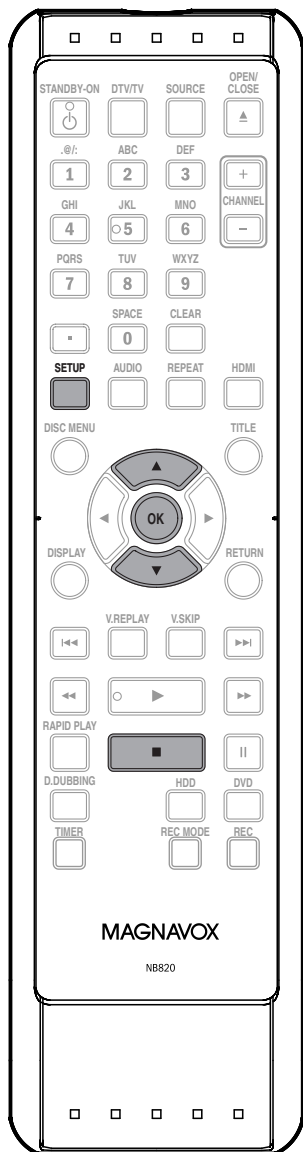

Press [STOP ■] if you are playing back a disc.

1 Press [SETUP].

2 Use [▲ / ▼] to select "Disc Edit", then press [OK].

3 Use [▲ / ▼] to select "Make Edits Compatible", then press [OK].

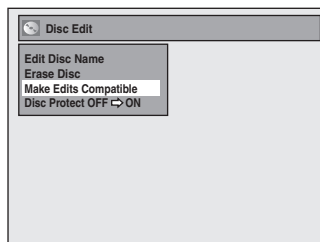

4 Use [▲ / ▼] to select "Yes", then press [OK].

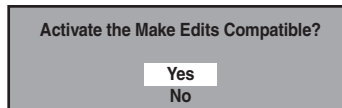

Data will be written onto the disc momentarily.

This operation may take a while to be completed.

Deleting All Titles in HDD

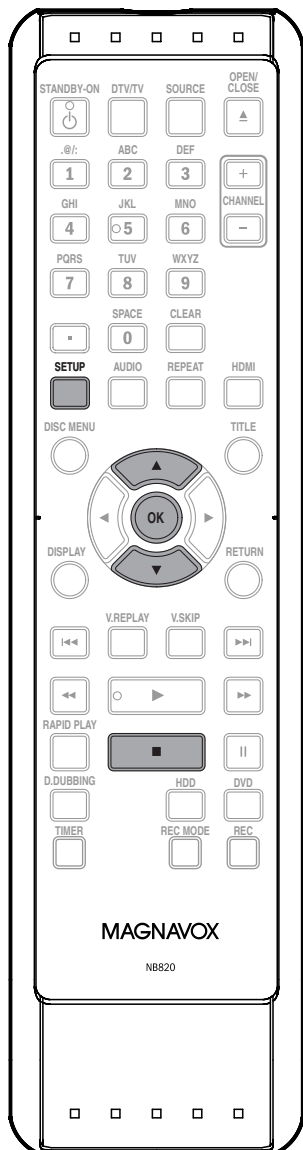

Press [STOP ■] if you are playing back a disc.

1 Press [SETUP].

2 Use [▲ / ▼] to select "HDD Menu", then press [OK].

3 Use [▲ / ▼] to select the desired type of deletion, then press [OK].
 Select "Delete All Unprotected Titles" if you want to delete only the unprotected titles.
 Select "Delete All Titles" if you want to delete all titles including the ones protected.

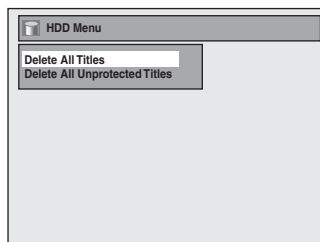

4 Use [▲ / ▼] to select "Yes", then press [OK].

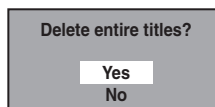

Final confirmation message will appear. Select "Yes", then press [OK].
 Titles are now deleted.

LIST OF SETTINGS

The following table is the contents which you can set and the default setting.
Refer to the following table for useful operation.

Setup	Items (highlight is the default)		Contents		
General Setting	Playback → Pages 102-105	Parental Lock	OFF level 8 [Adult] to 1 [Kid Safe]	Set the parental level for DVD playback.	
		Disc Audio	Dynamic Range Control	ON OFF	Compressing the range of sound volume.
			PCM	48kHz 96kHz	Set whether the sound recorded in 96kHz will be down sampled in 48kHz.
			Dolby Digital	PCM Stream	Set the type of sound signal which outputs from the digital audio output jack.
		Disc Menu Language		English French Spanish Other	Set the language for disc menu language.
		Audio Language		Original English French Spanish Other	Set the language for audio.
		Subtitle Language		OFF English French Spanish Other	Set the language for subtitles.
		Angle Icon		ON OFF	Set whether or not to display the angle icon.
		Still Mode		Auto Field Frame	Set the type of still image in pausing playback.
	Variable Skip / Replay		Variable Skip 5 seconds 15 seconds 30 seconds 1 minute 5 minutes	Set the amount of skip time when you press [V.SKIP].	
			Variable Replay 5 seconds 15 seconds 30 seconds 1 minute 5 minutes	Set the amount of rewind time when you press [V.REPLAY].	
	Display → Pages 106-108	OSD Language		English Français Español	Set the language for OSD (on-screen display).
		Screen Saver		OFF 1 minute 5 minutes 10 minutes 15 minutes	Set the idling time before the screen saver starts.
		FL Dimmer		Auto Bright Dark	Set the brightness of the front panel display.
DTV CC		Caption Service → page 37	OFF Service1 Service2 Service3 Service4 Service5 Service6	Set the type of the DTV closed caption.	
		Recording → page 42	ON OFF	Set whether to record the DTV closed caption or not.	
CC Style → pages 38-39		User Setting	ON OFF	Set the CC style setting whether or not is effective.	
	Font Size	Large Middle Small	Set font size of the displayed caption.		

Introduction

Connections

Basic Setup

Recording

Playback

Editing

Function Setup

Others

Español

LIST OF SETTINGS

Setup	Items (highlight is the default)	Contents		
General Setting	Display → Pages 106-108 CC Style → pages 38-39	Font Style Style1 Style2 Style3 Style4 Style5 Style6 Style7 Style8	Set font style of the displayed caption.	
		Font Opacity Solid Transparent Translucent Flash	Set the font opacity of the displayed caption.	
		Font Color White Black Red Green Blue Yellow Magenta Cyan	Set the font color of the displayed caption.	
		Edge Type None Raised Depressed Uniform L.Shadow R.Shadow	Set edge type of the displayed caption.	
		Edge Color White Black Red Green Blue Yellow Magenta Cyan	Set edge color of the displayed caption.	
		Back Opacity Solid Transparent Translucent Flash	Set back opacity of the displayed caption.	
		Back Color White Black Red Green Blue Yellow Magenta Cyan	Set back color of the displayed caption.	
		V-Chip	MPAA Rating X NC-17 R PG-13 PG G NR	Set the viewing limitation according to US movie ratings.
			TV Rating TV-MA TV-14 TV-PG TV-G TV-Y7 TV-Y None	Set the viewing limitation according to US TV program ratings.
			Canadian English Rating 18+ 14+ PG G C8+ C E	Set the viewing limitation according to Canadian English language ratings.
	Canadian French Rating 18ans+ 16ans+ 13ans+ 8ans+ G E	Set the viewing limitation according to Canadian French language ratings.		

LIST OF SETTINGS

Setup	Items (highlight is the default)		Contents
Display → Pages 106-108	V-Chip	Downloadable Rating	Block Setting
		Change Password	Clear Downloadable Rating
Video → Pages 109-110	Progressive Scan		ON OFF
	TV Aspect		4:3 Letter Box 4:3 Pan & Scan 16:9 Wide
	Video Input → Page 53	L1(Rear)	Video In S-Video In
		L2(Front)	Video In S-Video In
Recording	Auto Chapter → Page 42		OFF 5 minutes 10 minutes 15 minutes 30 minutes 60 minutes
	Auto Finalize → Page 63	Disc Full	ON OFF
		End of Timer Rec	ON OFF
	Make Recording Compatible → Page 42		ON OFF
Clock → Pages 32-33	Clock Setting		
	Auto Clock Setting		OFF Auto Manual
	Daylight Saving Time		ON(MAR-NOV) ON(APR-OCT) OFF
Channel → Pages 29-31	Auto Channel Preset		Antenna Cable (Analog) Cable (Analog / Digital)
	Manual Channel Preset		
	TV Audio Select → Page 36		Stereo SAP
HDMI → Page 111	Format		RGB YCbCr
	HDMI Audio		ON OFF
	RGB Range		Normal Enhanced
	HDMI Control		ON OFF
Reset All → Page 112			Yes No

Note

- Your change to each setting stays on even when the power is off.
- An item which is not currently available is grayed in the settings.

Introduction

Connections

Basic Setup

Recording

Playback

Editing

Function Setup

Others

Español

SETUPS

Playback

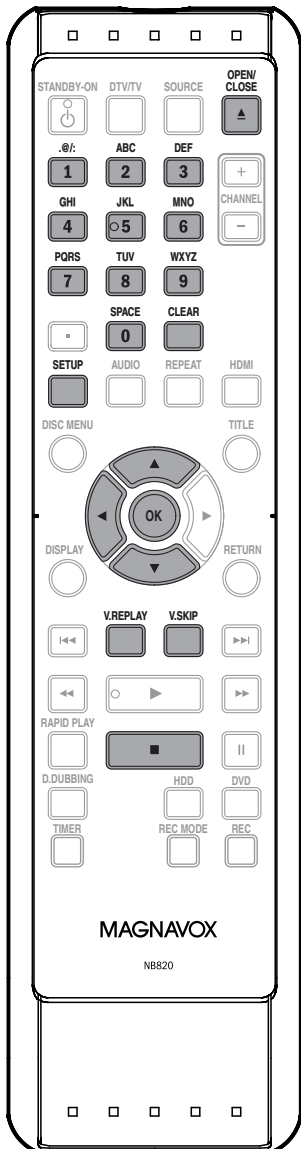

Press [STOP ■] if you are playing back a disc.

1 Press [SETUP] and use [▲ / ▼] to select "General Setting", then press [OK].

"General Setting" menu will appear.

2 Use [▲ / ▼] to select "Playback", then press [OK].

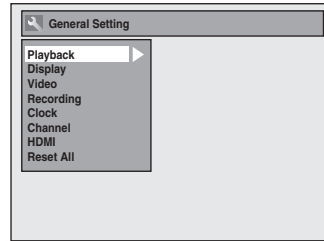

3 Use [▲ / ▼] to select a desired item, then press [OK].

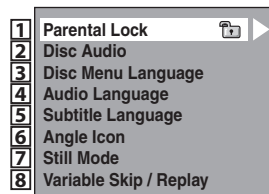

Submenu will appear.

4 Refer to **1** to **8** on pages 103-105 and set the selected item.

5 When you finish with setting, press [SETUP] to exit.

Playback (cont'd)

1 Parental Lock (Default: OFF) (DVD only)

Some DVD-video feature a parental lock level. Playback will stop if the ratings exceed the levels you set, it will require you to enter a password before the disc will playback. This feature prevents your children from viewing inappropriate material.

Use **[▲ / ▼]** to select the desired level, then press **[OK]**.

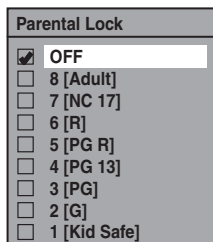

If a password has not been set yet, proceed to **A**.

If a password has been set already, proceed to **B**.

Note

- Parental lock function may not be available to some discs.
- With some DVD, it may be difficult to find if they are compatible with parental lock. Be sure to check if the parental lock function operates in the way that you have set.
- Record the password in case you forget it.
- If there is a DVD in the unit when you set up the parental lock, press **[OPEN/CLOSE ▲]** to activate the parental lock level.

A A password has not been set yet.

Use **[▲ / ▼]** to select "Yes". Use **[the Number buttons]** to enter a new password except for 4737, then press **[OK]**.

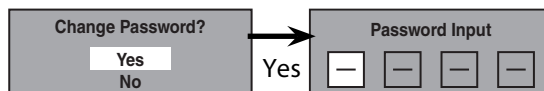

Your setting will be activated.

B A password has been set already.

• Use **[the Number buttons]** to enter the current password.



Your setting will be activated.

• If you want to change password, use **[▲ / ▼]** to select "Yes". Use **[the Number buttons]** to enter a new password except for 4737, then press **[OK]**.

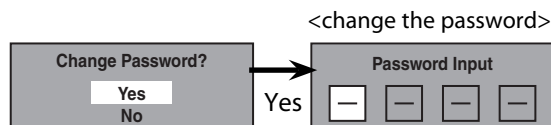

Your setting will be activated.

Note

- Press **[CLEAR]** to erase numbers entered incorrectly.
- When you forget the password or you want to clear all settings in "Parental Lock" menu, enter 4737 using **[the Number buttons]** in password input window. Password will be cleared and parental levels will be set to "OFF".

Playback (cont'd)

2 Disc Audio

Choose the appropriate audio setting for your external device.

It will only affect a disc playback.

Use **[▲ / ▼]** to select a desired item, then press **[OK]**.

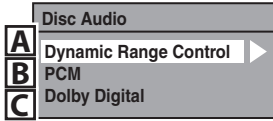

A Dynamic Range Control (Default : ON) (DVD only)

Set to "ON" to compress the range between soft and loud sounds.

Use **[▲ / ▼]** to select a setting, then press **[OK]**.

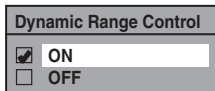

Your setting will be activated.

Note

- Dynamic range control function is available only with the titles which are recorded in the Dolby Digital format.

B PCM (Default : 48kHz)

Use **[▲ / ▼]** to select a setting, then press **[OK]**.

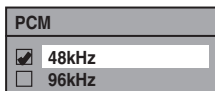

Your setting will be activated.

48kHz : If your amplifier/decoder is NOT compatible with 96kHz PCM, select "48kHz". 96kHz sound will be output in 48kHz.

96kHz : If your amplifier/decoder is compatible with 96kHz PCM, select "96kHz". 96kHz sound will be output.

Note

When playing back disc with copyright protection

- Even if you select "96kHz", the sound will be down sampled at 48kHz.

C Dolby Digital (Default : Stream)

Use **[▲ / ▼]** to select a setting, then press **[OK]**.

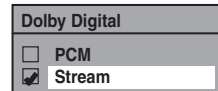

Your setting will be activated.

PCM : Converts the Dolby Digital into PCM (2 channel). When your amplifier/decoder is NOT compatible with Dolby Digital, set to "PCM".

Stream : Outputs Dolby Digital signals. When your amplifier/decoder is compatible with Dolby Digital, set to "Stream".

- With regard to DVD playback, if the audio source is in Dolby Digital format, set "Dolby Digital" to "PCM" so that you can switch to main audio (L), sub audio (R), or a combination of both (L / R) using your amplifier / decoder.

3 Disc Menu Language (Default : English) (DVD only)

Set the language for disc menu.

Use **[▲ / ▼]** to select a setting, then press **[OK]**.

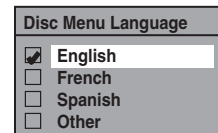

Your setting will be activated.

4 Audio Language (Default : Original) (DVD only)

Set the audio language.

Use **[▲ / ▼]** to select a setting, then press **[OK]**.



Your setting will be activated.

- When "Original" is selected, the audio language will be in the disc's default language.

Playback (cont'd)

5 Subtitle Language (Default : OFF) (DVD only)

Set the subtitle language.

Use **[▲ / ▼]** to select a setting, then press **[OK]**.

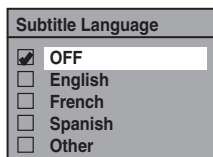

Your setting will be activated.

If "Other" is selected for **[3]** to **[5]**, press 4-digit code using **[the Number buttons]**.

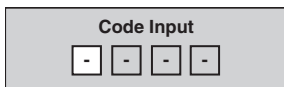

• When you finish entering the code, press **[OK]**. Refer to the language code table on page 118.

Note

- Only the languages supported by the disc can be selected.
- Audio language setting may not be available to some discs.
- You can change or switch off the subtitles on a DVD also from the disc menu if it is available.
- Press **[CLEAR]** or **[◀]** to erase numbers entered incorrectly.

6 Angle Icon (Default : ON) (DVD only)

Set to "ON" to show the angle icon during the playback.

Use **[▲ / ▼]** to select a setting, then press **[OK]**.

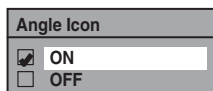

Your setting will be activated.

7 Still Mode (Default : Auto) (DVD only)

Select "Auto" usually.

Use **[▲ / ▼]** to select a setting, then press **[OK]**.

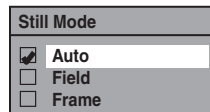

Your setting will be activated.

Auto : Optimum resolution setting ("Field" or "Frame") will be selected.

Field : Images in the still mode will be stabilized.

Frame : Images in the still mode will be highly defined.

Note

- Frame is 1 completed video image made up of 2 fields (There are 30 frames per second of NTSC video).

8 Variable Skip / Replay

Assign **[V.SKIP]** or **[V.REPLAY]** to skip or rewind by a certain amount of time when they are pressed.

Use **[▲ / ▼]** to select a desired item, then press **[OK]**.

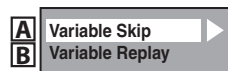

Refer to the explanations below and set the selected item.

A Variable Skip (Default: 30 seconds)

Sets the amount of skip time for **[V.SKIP]**.

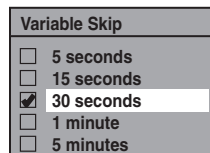

B Variable Replay (Default: 30 seconds)

Sets the amount of rewind time for **[V.REPLAY]**.

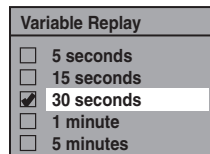

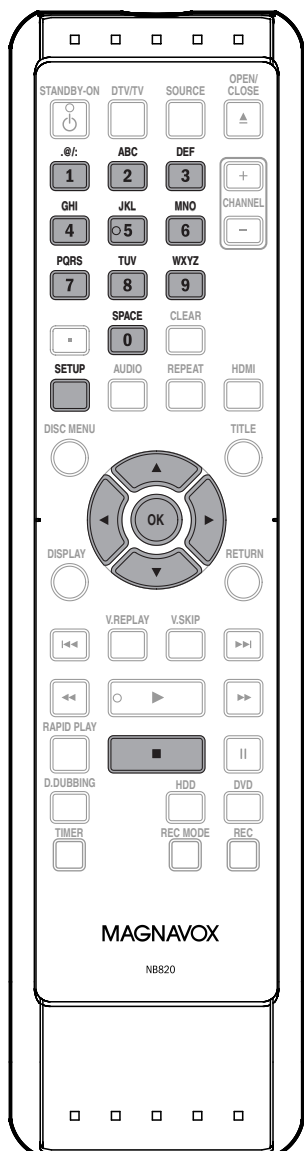

Press [STOP ■] if you are playing back a disc.

1 Press [SETUP] and use [▲ / ▼] to select "General Setting", then press [OK].

2 Use [▲ / ▼] to select "Display", then press [OK].

3 Use [▲ / ▼] to select a desired item, then press [OK].

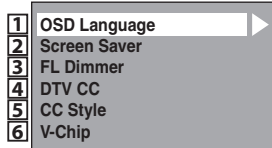

Selection menu will appear.

4 Refer to **1** to **6** on pages 106-108 and set the selected item.

• For **4** and **5** refer to pages 37-39.

5 When you finish with setting, press [SETUP] to exit.

1 OSD Language (Default : English)

Set the language for the on-screen display.

Use [▲ / ▼] to select a setting, then press [OK].

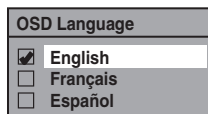

Your setting will be activated.

2 Screen Saver (Default : 10 minutes)

Set the time to activate the screen saver function on the TV screen.

Use [▲ / ▼] to select a setting, then press [OK].

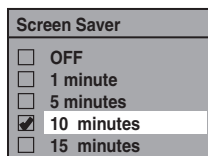

Your setting will be activated.

Display (cont'd)

3 FL Dimmer (Default: Bright)

Set the front panel display brightness.

Use **[▲ / ▼]** to select a setting, then press **[OK]**.

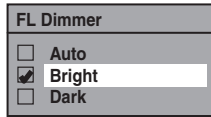

You can choose one from "Auto", "Bright" and "Dark". If "Auto" is selected, the display gets dark when the power is in the standby mode.

6 V-Chip

With the V-chip system in this unit, you can set the viewing limitation for the analog/digital TV programs received from the tuner or recorded on DVDs to prevent your children from watching inappropriate programs. If the unit detects a blocked program, a restriction message appears and you are not allowed to view or record the program.

1) Use **[the Number buttons]** to enter the access password.

If you have not set the password, first, use **[the Number buttons]** to set the access password, then press **[OK]**. The number you entered will be stored as the access password.



2) Use **[▲ / ▼]** to select a desired item, then press **[OK]**.

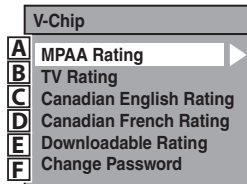

A MPAA Rating

B TV Rating

C Canadian English Rating

D Canadian French Rating

You can set the viewing limitation according to MPAA rating (US movie ratings), TV Rating (US TV program ratings), Canadian English Rating (Canadian English language Ratings), Canadian French Rating (Canadian French language Ratings).

1) Use **[▲ / ▼]** to select the desired rating, then press **[OK]** repeatedly to switch between view and block. When it is blocked a key icon will appear.

e.g.) MPAA rating

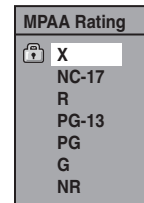

[MPAA Rating]

Rating	Category	
X	Mature audience only	higher ↑ ↓ lower
NC-17	No one under 17 admitted	
R	Restricted; under 17 requires accompanying parent or adult guardian	
PG-13	Unsuitable for children under 13	
PG	Parental guidance suggested	
G	General audience	
NR	No rating	

[TV Rating]

Rating	Category	
TV-MA	Mature audience only	higher ↑ ↓ lower
TV-14	Unsuitable for children under 14	
TV-PG	Parental guidance suggested	
TV-G	General audience	
TV-Y7	Appropriate for all children 7 and older	
TV-Y	Appropriate for all children	
None	No rating	

[Canadian English Rating]

Rating	Category	
18+	Adult audience only	higher ↑ ↓ lower
14+	Unsuitable for ages under 14	
PG	Parental guidance suggested	
G	General audience	
C8+	For children over 8	
C	For all children	
E	Exempt program	

SETUPS

Display (cont'd)

[Canadian French Rating]

Rating	Category	
18ans+	Adult audience only	higher  lower
16ans+	Unsuitable for ages under 16	
13ans+	Unsuitable for ages under 13	
8ans+	Unsuitable for ages under 8	
G	General audience	
E	Exempt program	

As for TV Rating's TV-MA, TV-14, TV-PG, or TV-Y7, you can further set the sub ratings to block specific elements of programming. Press [▲ / ▼ / ◀ / ▶] to select the desired rating or sub rating, then press [OK] repeatedly to switch between view and block. Sub rating status will appear on the side of the main rating.

TV Rating

	F	V	S	L	D
TV-MA	<input checked="" type="checkbox"/>	<input type="checkbox"/>	<input type="checkbox"/>	<input type="checkbox"/>	<input type="checkbox"/>
TV-14	<input type="checkbox"/>	<input type="checkbox"/>	<input type="checkbox"/>	<input type="checkbox"/>	<input type="checkbox"/>
TV-PG	<input type="checkbox"/>	<input type="checkbox"/>	<input type="checkbox"/>	<input type="checkbox"/>	<input type="checkbox"/>
TV-G	<input type="checkbox"/>	<input type="checkbox"/>	<input type="checkbox"/>	<input type="checkbox"/>	<input type="checkbox"/>
TV-Y7	<input type="checkbox"/>	<input type="checkbox"/>	<input type="checkbox"/>	<input type="checkbox"/>	<input type="checkbox"/>
TV-Y	<input type="checkbox"/>	<input type="checkbox"/>	<input type="checkbox"/>	<input type="checkbox"/>	<input type="checkbox"/>
None	<input type="checkbox"/>	<input type="checkbox"/>	<input type="checkbox"/>	<input type="checkbox"/>	<input type="checkbox"/>

Sub Rating	Category	Rating
FV	Fantasy Violence	TV-Y7
V	Violence	TV-PG
S	Sexual Situation	TV-14
L	Coarse Language	TV-MA
D	Suggestive Dialogue	TV-PG, TV-14

Note

- Changing the main rating to block or view automatically changes all its sub ratings to the same (block or view).

E Downloadable Rating

Set the rating system via digital broadcasting, or clear the downloaded ratings.

If the broadcasting signal does not have the downloadable rating information, the message below will appear.

Downloadable Rating is currently not available.

- This message will also appear when you try to access "Downloadable Rating" after you have cleared the downloadable rating information, and the new information has not been downloaded since.

To set the rating:

Use [▲ / ▼] to select "Block Setting" then press [OK] to show the various types of ratings. Use [▲ / ▼] to select a desired rating to set, then press [OK] to show the levels for the rating. Use [▲ / ▼] to select a level, then press [OK] to switch between view or block. If you set one level to block, a key icon will appear and all the higher levels will be blocked automatically.

To clear the downloadable rating information and its setting:

Use [▲ / ▼] to select "Clear Downloadable Rating", then press [OK].

F Change Password

Change the current password.

Use [the Number Buttons] to enter new access password.

Note

- When you forget the access password at step 1), enter 4737 using [the Number buttons] in the password input window. Password will be cleared.
- Depending on the type of rating system, you may set the levels individually.

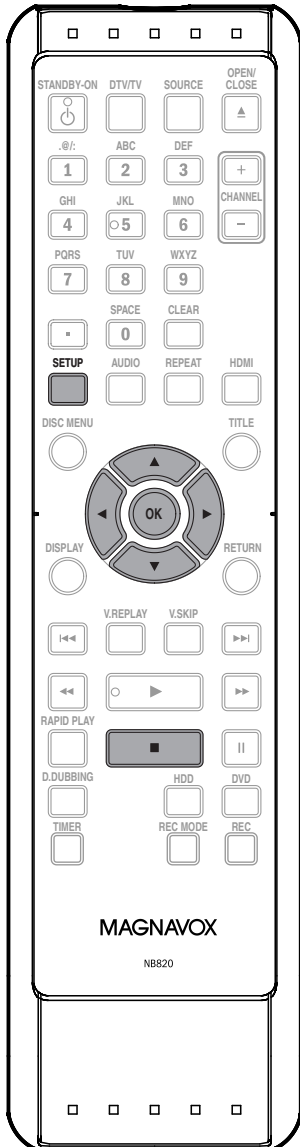

Press [STOP ■] if you are playing back a disc.

1 Press [SETUP] and use [▲ / ▼] to select "General Setting", then press [OK].

2 Use [▲ / ▼] to select "Video", then press [OK].

3 Use [▲ / ▼] to select a desired item, then press [OK].

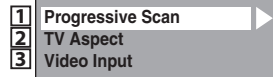

Submenu will appear.

4 Refer to **1** to **2** on page 110 and set the selected item.

• For **3** refer to page 53.

5 When you finish with setting, press [SETUP] to exit.

SETUPS

Video (cont'd)

1 Progressive Scan (Default : OFF)

This unit is compatible with the progressive scan system. The feature provides you with the higher definition images than the traditional output system does. To utilize this feature, you must set progressive scan mode to "ON".

1) Use [▲ / ▼] to select "ON", then press [OK].

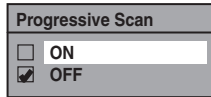

2) Use [◀ / ▶] to select "Yes", then press [OK].

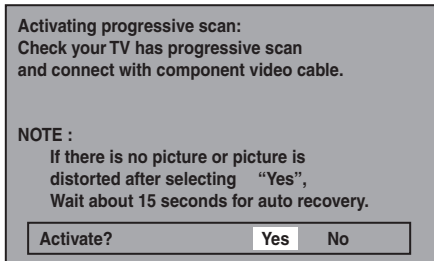

3) Use [▲ / ▼] to select "Yes" within 15 seconds, then press [OK].

Your setting will be activated.

Note

- If your TV is compatible with progressive scan (525p / 480p), you are recommended to use the HDMI or component video cable (commercially available) to connect this unit to the TV. (Refer to pages 17-18.) If not, use the RCA video cable and set the progressive scan to "OFF" or press and hold [SETUP] for more than 3 seconds during HDD / DVD playback.
- When selecting "No" or not pressing any buttons on the unit or remote control within 15 seconds at step 3), progressive scan remains to be "OFF" (interlace scan).

2 TV Aspect (Default: 4:3 Letter Box)

Use this feature to adjust the aspect ratio of the video source which is different from your TV's ratio to fit your TV monitor without distorting the picture.

Use [▲ / ▼] to select a setting, then press [OK].

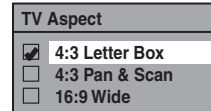

If you have a standard TV:

Select "4:3 Letter Box", so that black bars appear on the top and bottom of the TV screen when playing back a wide-screen picture. Select "4:3 Pan & Scan" for a full height picture with both sides trimmed when playing back wide-screen picture.

If you have a widescreen TV:

Select "16:9 Wide".

HDMI

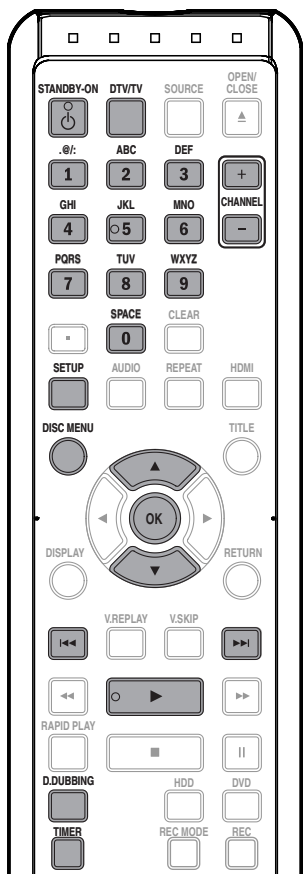

1 Press [SETUP] in stop mode and use [▲ / ▼] to select “General Setting”, then press [OK].

2 Use [▲ / ▼] to select “HDMI”, then press [OK].

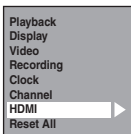

• You cannot select HDMI when an HDMI cable is not connected and the items are shown in grey color.

3 Use [▲ / ▼] to select a desired item, then press [OK].

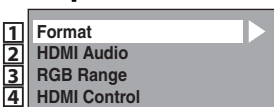

4 When you finish with the setting, press [SETUP] to exit.

1 Format (Default : RGB)

You can select the color space for HDMI output. Set the appropriate color space for your display device.

Use [▲ / ▼] to select a setting, then press [OK].

• When the connected device is not compatible with the Y/Cb/Cr, HDMI signal is output as RGB regardless of the setting.

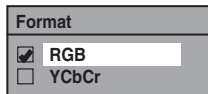

Your setting will be activated.

2 HDMI Audio (Default : ON)

If you do not want to output the audio through HDMI (when you digitally output the audio through the COAXIAL DIGITAL AUDIO OUTPUT jack to your audio system, etc.), you can set the HDMI audio output off.

Use [▲ / ▼] to select a setting, then press [OK].

• Set to “OFF” when the HDMI sound is not output.

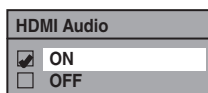

Your setting will be activated.

3 RGB Range (Default : Normal)

You can adjust the RGB range to make the dark areas of the HDMI images brighter.

Use [▲ / ▼] to select a setting, then press [OK].

• Select “Enhanced” if the black-white contrast is not clear.
• This setting is effective only for HDMI RGB output.

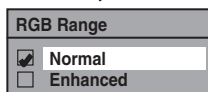

Your setting will be activated.

4 HDMI Control (Default : OFF)

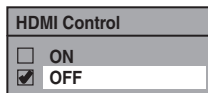

HDMI control allows integrated system control over HDMI and is part of the HDMI standard.

When “HDMI Control” setting is set to “ON”, functions listed below will be available.

One Touch Play

When this unit is turned on, the TV also is turned on and the appropriate external input channel will be selected automatically. The appropriate external input channel can also be selected on your TV automatically, when you press [PLAY ▶], [▶▶], [◀◀], [DISC MENU], [TIMER], [DTV/TV], [SETUP], [CHANNEL + / -], [the Number buttons] or [D. DUBBING] when the unit's power is on.

Standby

When you press and hold [STANDBY-ON ⏻] for 2 seconds, it turns off the power to the standby mode of the TV first and then turns the power of this unit also.

System Information

Get & Set Menu Language

This unit recognizes the OSD language set for the TV and automatically sets the same language as the player menu language (OSD menu language) for this unit.

Reset All

Reset the setting to default.

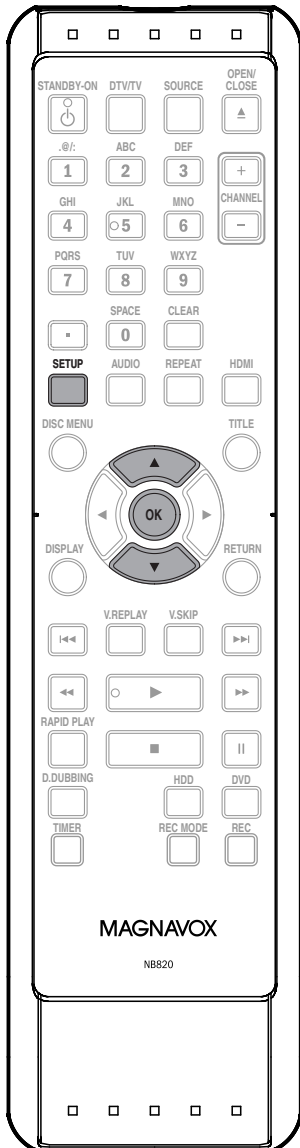

1 Press [SETUP] and use [▲ / ▼] to select “General Setting”, then press [OK].

“General Setting” menu will appear.

2 Use [▲ / ▼] to select “Reset All”, then press [OK].

3 Select “Yes” using [▲ / ▼], then press [OK].

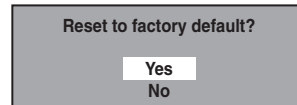

4 Select “Yes” again using [▲ / ▼], then press [OK].

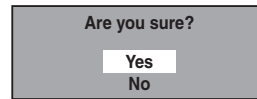

Your setting in recording will be initialized.

Note



- The settings listed below will remain unchanged even after resetting to the factory default.
 - OSD language setting
 - Channel setting
 - Clock setting
 - Parental lock setting
 - V-chip setting
 - Timer programming information

TROUBLESHOOTING

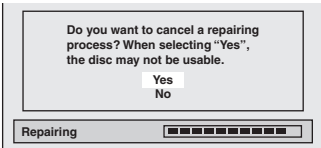
Before requesting service for this unit, check the table below for a possible cause of the problem you are experiencing. Some simple checks or a minor adjustment on your part may eliminate the problem and restore proper operation.

	Symptom	Remedy
POWER	The power does not turn on.	<ul style="list-style-type: none"> • Check that the AC power cord is connected securely. • Batteries of the remote control are weak.
	The unit turns on automatically without any operation.	<ul style="list-style-type: none"> • The unit turns on automatically 2 seconds before the timer recording.
	The OSD language menu appears every time the power turns on.	<ul style="list-style-type: none"> • The unit may not have been turned off or correctly. Finish up the language setting procedure by selecting a language in the OSD language menu. Press [OK] to activate the setting, then press [STANDBY-ON ⏻] to turn the unit to the standby mode. Do not disconnect the AC power cord before turning the unit to the standby mode.
GENERAL	The unit does not function.	<ul style="list-style-type: none"> • “⊘” or error message appears if the operation is prohibited. • Batteries of the remote control are weak or exhausted.
	No picture, sound or menu appears on the screen.	<ul style="list-style-type: none"> • Check if the connections are made securely and correctly. • Check if the cables are damaged. • Check if a correct external input channel is selected on your TV. (Refer to page 22.) • Check if you have completed the channel setting. (Refer to pages 29-31.) • While the setup menu or timer programming display is shown, or while the screen saver is active, the audio is muted.
	Clock setting and channel setting cannot be performed.	<ul style="list-style-type: none"> • If a recording is in progress, these operations cannot be performed.
	The unit does not operate properly.	<ul style="list-style-type: none"> • Moisture has condensed inside the unit. Remove the disc and leave the unit turned on for about 2 hours until the moisture evaporates. (Refer to page 3.)
	“Repairing” appears on the TV screen. 	<ul style="list-style-type: none"> • If there is a power failure or unplugging during recording, finalizing, formatting or editing (even after “Repairing” disappears), a repairing process will begin automatically just after turning the unit on again. It may take several minutes up to about several hours.
	In a case you intend to cancel the repairing process. 	<ul style="list-style-type: none"> • If you intend to cancel the repairing process, press [▲ OPEN/CLOSE] on the front panel, then select “Yes” and press [OK]. After that, press [OPEN/CLOSE ▲] to take out the disc. The disc canceled during the repairing process MAY NOT work.
	The clock display does not appear in the front panel display.	<ul style="list-style-type: none"> • Check that the AC power cord is connected securely. • (In case of power failure) Check the breaker and clock setting.
	When you forget the password for parental lock.	<ul style="list-style-type: none"> • Please cancel the password and the set level. (Refer to page 103.)
	No analog TV closed captions are output.	<ul style="list-style-type: none"> • If you are using HDMI connection to watch the TV programs through this unit’s tuner, analog TV closed caption cannot be output. Try using other connection.
	DV signal cannot be input.	<ul style="list-style-type: none"> • Before connection, turn on the power supplies for both this unit and the DVC, and make sure that these units have stopped. • Only a “DVC-SD” signal can be input from the DVC to this unit. Other types of signals are not supported. • Do not connect any device other than the DVC. Even if a recorder or PC with another DV terminal is connected, the DV function will not operate. • If the DVC is not recognized after connection, turn off the power supply for the unit and re-connect the DVC.
The DVC cannot be operated with this unit.	<ul style="list-style-type: none"> • Signal input or DVC operation from this unit may be disabled depending on the type of DVC. • If a DVC signal cannot be input, use an external input (L1/L2) for analog connection via audio/video cables. • DVC control may be disabled depending on the type of DVC, even in a mode other than camera mode. In this case, switch to HDD/DVD control and execute the normal recording procedure while operating the DVC. 	

TROUBLESHOOTING

	Symptom	Remedy	
GENERAL	Certain functions of the DVC cannot operate.	<ul style="list-style-type: none"> Some functions may not operate depending on the type of DVC. For example, if the DVC does not support slow playback mode, the slow playback function is disabled. With L3(DV-IN), the disc display menu does not appear unless disc playback is executed. 	
	DV audio signal cannot be switched.	<ul style="list-style-type: none"> For recording with the DVC, the recording audio signal can be set to 12 bits or 16 bits. However, when 16-bit recording mode is selected, audio signal cannot be switched. To record an audio signal, set it to 12 bits. 	
	No image from HDMI connection.	<ul style="list-style-type: none"> Check the HDMI connection. (Check the status of the HDMI related indications.) Check whether the connected monitor device or other device supports HDCP. (This unit will not output a video signal unless the other device supports HDCP.) Check the setting of HDMI. Check whether the output format of this unit (HDMI FORMAT) matches the supported input format of other connected device. 	
	Setup menu cannot be called up.	<ul style="list-style-type: none"> Setup menus cannot be called up during DVD recording. 	
CHANNEL	TV channels cannot be changed.	<ul style="list-style-type: none"> Check if the connections are made securely and correctly. Check if the cables are damaged. Try channel setting by following the steps on pages 29-31. 	
	Only specific channels do not appear.	<ul style="list-style-type: none"> The channels may be set to be skipped. (Refer to pages 30-31.) 	
	The external input channels (such as L1, L2 or L3) cannot be skipped.	<ul style="list-style-type: none"> This unit does not skip the external input channels. This is not a malfunction. 	
GENERAL	The image from the external device cannot be displayed or recorded.	<ul style="list-style-type: none"> Try pressing [SOURCE] repeatedly. Turn on all connected devices. Check if the connections are made securely and correctly. 	
RECORDING	HDD / DVD	Recording is impossible.	<ul style="list-style-type: none"> It is prohibited to make a recording from 2 minutes before the programmed start time of a timer recording. This unit cannot record programs that contain copy protection signal. This is not a malfunction. The space of the recording media may be used up. Try deleting unnecessary titles, or exchange it with the recordable media. The maximum number of titles or chapters has exceeded. Delete the unnecessary titles to make enough space or insert a new recordable media. Check if the connections are made securely and correctly.
		Timer recording cannot be performed.	<ul style="list-style-type: none"> The internal clock of the unit may have been stopped due to a power failure that lasted for more than 30 seconds. Reset the clock. (Refer to pages 32-33.)
	HDD	The picture of the autostart recording disappears.	<ul style="list-style-type: none"> The contents of the autostart recording will be cleared in some cases (Changing input channel etc.). Refer to page 45.
		When playing back the title recorded from the autostart recording, the DTV program information is displayed and it cannot be disappeared.	<ul style="list-style-type: none"> In the autostart recording, when you display the DTV program information, the information will be recorded as the part of the picture.
DVD	Recording is impossible.	<ul style="list-style-type: none"> Copy-once programs cannot be recorded on DVD. This is not a malfunction. Check if the disc is protected or finalized. Undo the protection or the finalization. DVD-RW once formatted on other unit cannot be recorded on this unit unless all the contents in the disc are erased. Check if the connections are made securely and correctly. 	
	The indication  " Writing to Disc  100% " does not disappear.	<ul style="list-style-type: none"> "  " may remain on screen for the maximum of 20 seconds even after it reached 100%. This is not a malfunction. 	

TROUBLESHOOTING

	Symptom	Remedy	
GENERAL	TV aspect ratio does not match your TV screen.	<ul style="list-style-type: none"> • Check the TV aspect ratio. (Refer to page 110.) • A different aspect ratio will be used when the aspect ratio specified by the disc is not supported by this unit. 	
	Playback picture is distorted. Color of the picture is abnormal.	<ul style="list-style-type: none"> • During fast forward or fast reverse, playback picture may be distorted. This is not a malfunction. • Connect to TV directly. When you connect this unit with the television via VCR or other devices, the picture may be distorted due to the copy-protection signal. • Check if the cables are damaged. • Keep the equipment which may cause electrical disturbances, such as a cellular phone, away. 	
	There is no sound, or no subtitle.	<ul style="list-style-type: none"> • Turn on all connected devices. • Check if the external input channel is set correctly. • Check if the connections are made securely and correctly. • If using the HDMI connection, sound is not output when "HDMI Audio" is set to "OFF". • Check the RCA audio cable connection. If you are using HDMI-DVI conversion cable, you must connect the RCA audio cable, too. • If using the HDMI connection, check whether the output format of this unit (HDMI FORMAT) matches the supported input format of other connected device. 	
PLAYBACK	HDD/DVD	Playback does not start from the beginning.	<ul style="list-style-type: none"> • Resume function may be activated. Refer to page 71 to cancel the resume point.
	HDD	HDD playback suddenly stops.	<ul style="list-style-type: none"> • When DVD recording finishes during HDD playback, the unit will stop the HDD playback, and start writing data to the DVD. This is not a malfunction.
		Playback cannot be performed.	<ul style="list-style-type: none"> • Check if the playable disc is inserted. • Check if the disc is loaded correctly with the labeled side facing up. • Discs made on other devices or on personal computers cannot be played back on this unit unless it is finalized on the device. Even if it is finalized, the performance of those discs are not guaranteed on this unit. • The disc may be dirty or flawed. Clean the disc. • Check if all the connections are made correctly. • Check the parental lock setting. (Refer to page 103.) • Playback of DVD is prohibited from 2 minutes before the programmed start time of a timer recording when the recording media is DVD.
DVD		There is no sound, or no subtitle.	<ul style="list-style-type: none"> • Check if "Disc Audio" is set correctly. (Refer to page 104.) • There is a possibility that the selected subtitle language is not supported by the disc.
		Digital audio setting cannot be changed to main audio (L), sub audio (R) or combination of both.	<ul style="list-style-type: none"> • If the audio source is in the Dolby Digital format, set the Dolby Digital Setting to "PCM" in "Playback" menu. (available only for DVD) (Refer to page 104.)
		Audio language or the subtitle language of the DVD cannot be changed.	<ul style="list-style-type: none"> • Multilingual subtitles are not supported by the disc. • Some audio languages or the subtitle languages can be changed only from the disc menu. Please refer to the disc's manual.
		Camera angles cannot be changed.	<ul style="list-style-type: none"> • Even though the multi-angle feature is supported by the disc, that does not mean all the scenes are shot from multi-angles. Changing angles are available only for those scenes shot from the multi-angle.
		The disc cannot be played back on other player even though it is finalized properly.	<ul style="list-style-type: none"> • Some DVD players do not play back the disc made on other recorder. Refer to the manual of the unit.

Introduction

Connections

Basic Setup

Recording

Playback

Editing

Function Setup

Others

Español

TROUBLESHOOTING

		Symptom	Remedy
EDITING	HDD / DVD	Titles cannot be edited or deleted.	<ul style="list-style-type: none"> • The titles or the disc itself may be protected. Cancel the protection by following the steps on page 92 for title protection and page 61 for disc protection.
		Dubbing cannot be executed.	<ul style="list-style-type: none"> • When the number of the titles or the chapters exceeds the maximum recordable number, the dubbing will not be executed. • Dubbing of a "copy-once only" program is not possible with this unit.
	DVD	Titles cannot be edited or deleted.	<ul style="list-style-type: none"> • The titles in the DVD+R/-R cannot be edited or deleted if they are finalized. If it is DVD-RW, undo the finalization by following the steps on page 62.
		The capacity of the disc doesn't increase even if the recorded program is deleted. Dubbing cannot be executed.	<ul style="list-style-type: none"> • With DVD+RW/-RW, the disc space will increase only when the last title is deleted. With DVD-R/+R, deleting a title will not increase the disc space. • Check if the disc is compatible for recording (refer to page 40).
REMOTE CONTROL		The remote control does not function.	<ul style="list-style-type: none"> • No batteries in the remote or the batteries may be weak. Replace the batteries. • Make sure there is no obstacle between the remote and the unit. • Try getting closer to the unit. (Refer to page 12.) • If above solutions do not solve the problem, please call an Authorized Service Center.

TROUBLESHOOTING

Error message	Cause	Solution
Disc Error — Please eject the disc. — Playback feature may not be available on this Disc.	<ul style="list-style-type: none"> • Unplayable disc is inserted in the unit. • The disc is upside down. 	<ul style="list-style-type: none"> • Insert the standardized disc which bear the marks on page 64. • Insert the disc with the labeled side facing up.
Region Error — Please eject the disc. — Playback is not authorized in your region.	<ul style="list-style-type: none"> • Playback is not authorized in the region of the DVD-video which you inserted in the unit. 	<ul style="list-style-type: none"> • Insert the DVD-video with region codes 1 or ALL.
Parental Lock On The current selected parental level prohibits playback.	<ul style="list-style-type: none"> • The current selected parental level prohibits playback. 	<ul style="list-style-type: none"> • Check “Parental Lock” setting in “Playback” menu (page 103).
Recording Error This program is not allowed to be recorded.	<ul style="list-style-type: none"> • The recording function encountered the copy prohibited program. 	<ul style="list-style-type: none"> • You cannot record copy prohibited programs.
Recording Error This program is not recordable in +VR mode.	<ul style="list-style-type: none"> • You are trying to record the copy-once program. 	<ul style="list-style-type: none"> • You cannot record the copy-once program.
Recording Error Cannot record on this disc.	<ul style="list-style-type: none"> • You are trying to record onto the disc which is unrecordable, or the disc status is unable to record. • The disc is dirty. • The disc is damaged. 	<ul style="list-style-type: none"> • Insert the recordable disc, and ensure the disc status satisfies the recording requirements (page 40). • Clean the disc with a cleaning cloth. • Replace the disc.
Recording Error This disc is protected and not recordable.	<ul style="list-style-type: none"> • You are trying to record on to the protected disc which is set in “Disc Edit” menu. 	<ul style="list-style-type: none"> • Release the disc protect setting in “Disc Edit” menu (page 61).
Recording Error Disc is full. (No area for new recording)	<ul style="list-style-type: none"> • You are trying to record onto the disc which has no space for recording. 	<ul style="list-style-type: none"> • Insert the recordable disc with enough recording space.
Recording Error You cannot record more than 49 titles on one disc. (The maximum is 49)	<ul style="list-style-type: none"> • You are trying to record onto the disc on which the number of recording titles comes up to the maximum (49). 	<ul style="list-style-type: none"> • Delete unnecessary titles (pages 82-83).
Recording Error You cannot record more than 254 chapters on one disc. (The maximum is 254)	<ul style="list-style-type: none"> • You are trying to record onto the DVD+RW or DVD-RW on which the number of recording chapters comes up to the maximum (254). 	<ul style="list-style-type: none"> • Delete unnecessary chapter marks (pages 87-88).
Recording Error You cannot record on this disc as Power Calibration Area is full.	<ul style="list-style-type: none"> • When recordings are performed repeatedly onto an unstable disc, this area may come up to be full. • Every time you insert a disc for recording, the disc’s working area will be taken up. And if you repeat this frequently, it will be used up sooner and you may not be able to record full 49 titles. 	<ul style="list-style-type: none"> • Insert a new disc.
Recording Error This disc is already finalized.	<ul style="list-style-type: none"> • You are trying to record onto the disc already finalized. 	<ul style="list-style-type: none"> • Release the finalizing for this disc (page 62).
Recording Error The disc has no recording compatibility. Set “Make Recording Compatible” to “ON” to convert the disc.	<ul style="list-style-type: none"> • You are trying to record onto the disc that had been recorded by other recorders. 	<ul style="list-style-type: none"> • Set “Make Recording Compatible” to “ON” to rewrite the menu, after that you will record to disc (page 42).
Recording Error You cannot record more than 600 titles on HDD. (The maximum is 600).	<ul style="list-style-type: none"> • You are trying to record onto the HDD when total title number is already at its limit. 	<ul style="list-style-type: none"> • Delete unnecessary titles (pages 82-83).
Recording Error Cannot record on this HDD.	<ul style="list-style-type: none"> • The internal HDD is dirty or damaged. • There is not enough space on the internal HDD. 	<ul style="list-style-type: none"> • Contact the customer service center. • Delete unnecessary titles (pages 82-83).

* If you are still having trouble with the unit after checking “TROUBLESHOOTING”, write down the error code and the error description for calling our help line mentioned on the front page to locate an Authorized Service Center.

LANGUAGE CODE

Language	Code
Abkhazian	4748
Afar	4747
Afrikaans	4752
Albanian	6563
Amharic	4759
Arabic	4764
Armenian	5471
Assamese	4765
Aymara	4771
Azerbaijani	4772
Bashkir	4847
Basque	5167
Bengali;Bangla	4860
Bhutani	5072
Bihari	4854
Bislama	4855
Breton	4864
Bulgarian	4853
Burmese	5971
Byelorussian	4851
Cambodian	5759
Catalan	4947
Chinese	7254
Corsican	4961
Croatian	5464
Czech	4965
Danish	5047
Dutch	6058
English	5160
Esperanto	5161
Estonian	5166
Faroese	5261
Fiji	5256
Finnish	5255
French	5264
Frisian	5271
Galician	5358
Georgian	5747
German	5051
Greek	5158
Greenlandic	5758
Guarani	5360
Gujarati	5367
Hausa	5447
Hebrew	5569
Hindi	5455

Language	Code
Hungarian	5467
Icelandic	5565
Indonesian	5560
Interlingua	5547
Interlingue	5551
Inupiak	5557
Irish	5347
Italian	5566
Japanese	5647
Javanese	5669
Kannada	5760
Kashmiri	5765
Kazakh	5757
Kinyarwanda	6469
Kirghiz	5771
Kirundi	6460
Korean	5761
Kurdish	5767
Laothian	5861
Latin	5847
Latvian; Lettish	5868
Lingala	5860
Lithuanian	5866
Macedonian	5957
Malagasy	5953
Malay	5965
Malayalam	5958
Maltese	5966
Maori	5955
Marathi	5964
Moldavian	5961
Mongolian	5960
Nauru	6047
Nepali	6051
Norwegian	6061
Occitan	6149
Oriya	6164
Oromo (Afan)	6159
Panjabi	6247
Pashto; Pushto	6265
Persian	5247
Polish	6258
Portuguese	6266
Quechua	6367
Rhaeto-Romance	6459
Romanian	6461

Language	Code
Russian	6467
Samoan	6559
Sangho	6553
Sanskrit	6547
Scots Gaelic	5350
Serbian	6564
Serbo-Croatian	6554
Sesotho	6566
Setswana	6660
Shona	6560
Sindhi	6550
Singhalese	6555
Siswat	6565
Slovak	6557
Slovenian	6558
Somali	6561
Spanish	5165
Sundanese	6567
Swahili	6569
Swedish	6568
Tagalog	6658
Tajik	6653
Tamil	6647
Tatar	6666
Telugu	6651
Thai	6654
Tibetan	4861
Tigrinya	6655
Tonga	6661
Tsonga	6665
Turkish	6664
Turkmen	6657
Twi	6669
Ukrainian	6757
Urdu	6764
Uzbek	6772
Vietnamese	6855
Volapuk	6861
Welsh	4971
Wolof	6961
Xhosa	7054
Yiddish	5655
Yoruba	7161
Zulu	7267

Analog Audio

An electrical signal that directly represents sound. Compare this to digital audio which can be an electrical signal, but is an indirect representation of sound. See also "Digital Audio".

Aspect Ratio

The width of a TV screen relative to its height. Conventional TVs are 4:3 (in other words, the TV screen is almost square); widescreen models are 16:9 (the TV screen is almost twice as wide as it is high).

Chapter (HDD/DVD)

Just as a book is split up into several chapters, a title on HDD/DVD is usually divided into chapters. See also "Title".

Component Video Output

Each signal of luminance (Y) and component (P_B/C_B, P_R/C_R) is independent to output so that you can experience picture color as it is.

Also, due to compatibility with progressive video (525p/480p), you can experience higher-density picture than that in interlace (525i/480i).

Digital Audio

An indirect representation of sound by numbers. During recording, the sound is measured at discrete intervals (44,100 times a second for CD audio) by an analog-to-digital converter, generating a stream of numbers. On playback, a digital-to-analog converter generates an analog signal based on these numbers. See also "Sampling Frequency" and "Analog Audio".

Dolby Digital

The system to compress digital sound developed by Dolby Laboratories. It offers you sound of stereo(2ch) or multi channel audio.

Finalize

To make DVD, which have been recorded on, possible to play back in DVD players. With this unit, it is possible to finalize DVD+R, DVD-RW, and DVD-R.

HDMI™ (high definition multimedia interface)

A digital interface between audio and video source. It can transmit component video, audio, and control signal with one cable connection.

JPEG (joint photographic experts group)

JPEG is a method of compressing still image files. You can copy JPEG files on CD-RW/-R from a computer and play back the files on this unit.

MP3 (MPEG audio layer 3)

MP3 is a method of compressing files. You can copy MP3 files on CD-RW/-R from the computer and play back the files on this unit.

PBC (playback control) (video CD only)

This function enables you to play back interactive software using a menu screen. See also "Video CD".

PCM (pulse code modulation)

The most common system of encoding digital audio, found on CD and DAT. Excellent quality, but requires a lot of data compared to formats such as Dolby Digital and MPEG audio. For compatibility with digital audio recorders (CD, MD and DAT) and AV amplifiers with digital inputs, this unit can convert Dolby Digital and MPEG audio to PCM. See also "Digital Audio".

Progressive Scan (525p/480p)

A type of display that does not split each frame into fields, and instead scans directly through all the scanlines of each frame in order. Progressive scan provides less flickering and higher image resolution than traditional (525i/480i) TV signals. Refer to page 110 for instructions on selective progressive scan mode.

Region Code

Regions associate discs and players with particular areas of the world. This unit will only play back discs that have compatible region codes. You can find the region code of your unit by looking on the rear panel. Some discs are compatible with more than one region (or all regions).

Sampling Frequency

The rate which sound is measured by a specified interval to turn into digital audio data. The numbers of sampling in one second defines as sampling frequency. The higher the rate, the better the sound quality.

SAP (secondary audio program)

Sub-audio channel which is delivered separately from main-audio channel. This audio channel is used as an alternate in bilingual broadcasting.

S-Video Output

It delivers independently each signal of color(C) and luminance(Y) to TV as video signals, so that higher-quality picture will be gained.

Title (HDD/DVD)

A collection of chapters on HDD/DVD. See also "Chapter".

Track

Audio CD use tracks to divide up the content of a disc. The DVD equivalent is called a chapter. See also "Chapter".

Video CD

A digital format for store video data in compact disc.

SPECIFICATIONS

General

Power requirements	120V AC +/- 10%, 60Hz +/- 5%
Power consumption	33W (standby: 5.7W)
Dimensions (width x height x depth)	16.6 x 2.4 x 11.5 inches (420 x 59 x 290mm)
Weight	7.5 lbs. (3.4kg)
Operating temperature	41°F (5°C) to 104°F (40°C)
Operating humidity	Less than 80% (no condensation)
TV system	ATSC / NTSC-M TV standard

Recording

Recording format	+VR (video recording) format
Recording discs	DVD+Rewritable, DVD+Recordable DVD-Rewritable, DVD-Recordable (+VR mode only)

Video recording format

Sampling frequency	13.5 MHz
Compression format	MPEG 2

Audio recording format

Sampling frequency	48 kHz
Compression format	Dolby Digital

Tuner

Tuning system	Channel frequency synthesized tuning system
---------------	---

Channel coverage (ATSC / NTSC)

Terrestrial	VHF 2~13, UHF 14~69
CATV	2~13, A~W, W+1~W+94 (analog W+1~W+84), A-5~A1, 5A

Terminals

Front	Audio input RCA jack x 2	2V rms (input impedance: more than 22kΩ)			
	Video input RCA jack x 1	1Vp-p (75Ω)			
	S-video input Mini DIN 4-pin x 1	Y: 1Vp-p (75Ω)	C: 286mVp-p (75Ω)		
	DV input DV input jack (4 pin)	IEEE 1394			
	VHF/UHF/CATV input and output F-type				75Ω unbalanced
Rear	Audio input RCA jack x 2	2V rms (input impedance: more than 22kΩ)			
	Audio output RCA jack x 2	2V rms (output impedance: more than 1kΩ)			
	Video input RCA jack x 1	1Vp-p (75Ω)			
	Video output RCA jack x 1	1Vp-p (75Ω)			
	S-video input Mini DIN 4-pin x 1	Y: 1Vp-p (75Ω)	C: 286mVp-p (75Ω)		
	S-video output Mini DIN 4-pin x 1	Y: 1Vp-p (75Ω)	C: 286mVp-p (75Ω)		
	Component video output RCA jack x 3	Y: 1Vp-p (75Ω)	PB/CB: 700mVp-p (75Ω)	PR/CR: 700mVp-p (75Ω)	
	Coaxial digital audio output RCA jack x 1	500mVp-p (75Ω)			
	HDMI output HDMI jack x 1				

Note

- The specifications and design of this product are subject to change without notice.

Discos Reproducibles

Este aparato es compatible con la reproducción de los siguientes discos y archivos.

Discos reproducibles	Logotipos
DVD-video	
DVD+RW	
DVD+R	
DVD-RW (Sólo discos en modo de video finalizados)	
DVD-R (Sólo discos en modo de video finalizados)	
CD-DA (CD de audio)	
CD de video	
CD-RW	
CD-R	
Kodak Picture CD	
Archivos reproducibles	Soportes
MP3	CD-RW/-R
JPEG	

es una marca registrada de DVD Format/Logo Licensing Corporation.

Códigos de Región

El número presente en el interior del globo se refiere a una región del mundo. Este aparato puede reproducir discos DVD que estén rotulados para ALL las regiones o para la región 1.



Disco Grabable

Este aparato puede grabar a DVD+RW, DVD+R, DVD-RW y DVD-R.

Los discos DVD+R/DVD-R pueden ser grabados sólo una vez. Los discos DVD+RW/DVD-RW pueden ser grabados y borrados muchas veces.

En este aparato los discos DVD-RW/-R serán grabados automáticamente en el modo DVD+VR.

Logotipos	Atributos
	Disco de 8 cm / 12 cm, un solo lado, una sola capa Tiempo de grabación máx. aprox. (modo SLP): 360 minutos (4,7 GB) (para 12 cm) 108 minutos (1,4 GB) (para 8 cm)
DVD+RW DVD+R	
	• Los siguientes discos se recomiendan para obtener una buena calidad de grabación y han sido comprobados como compatibles con este aparato. Sin embargo, según sea la condición del medio el equipo podría no leer el disco correctamente.
DVD-RW DVD-R	

- Los siguientes discos se recomiendan para obtener una buena calidad de grabación y han sido comprobados como compatibles con este aparato. Sin embargo, según sea la condición del medio el equipo podría no leer el disco correctamente.

Verbatim	DVD+R 8x, DVD-R 8x, DVD-RW 4x	DVD+RW 4x, DVD-RW 2x
JVC	DVD+R 4x/8x/16x, DVD-R 8x/16x	DVD-RW 4x
Maxell	DVD+R 4x/8x/16x, DVD+R 4x/8x/16x	DVD-RW 4x
SONY	DVD+R 4x/8x/16x	
TDK	DVD+R 4x/8x/16x	

El comportamiento de cualquier otro disco no está garantizado.

- **Usted puede reproducir discos DVD+RW en la mayoría de los reproductores de DVD sin finalizarlos. Sin embargo, si usted ha añadido o eliminado capítulos, u ocultado capítulos, debe ejecutar "Compatibilizar edic." antes de poder ver dichos efectos en otros equipos. (Consulte la página 97.) Para reproducir discos que no sean DVD+RW en otros reproductores de DVD, usted necesitará finalizarlos.**

Disco no Grabable

- Un DVD-RW grabado en un modo distinto de +VR no será grabable en este aparato a menos que usted borre todo el contenido del disco. (Consulte la página 96.)
- Un DVD-R grabado en un modo distinto de +VR no será grabable en este aparato.

Conexión Básica

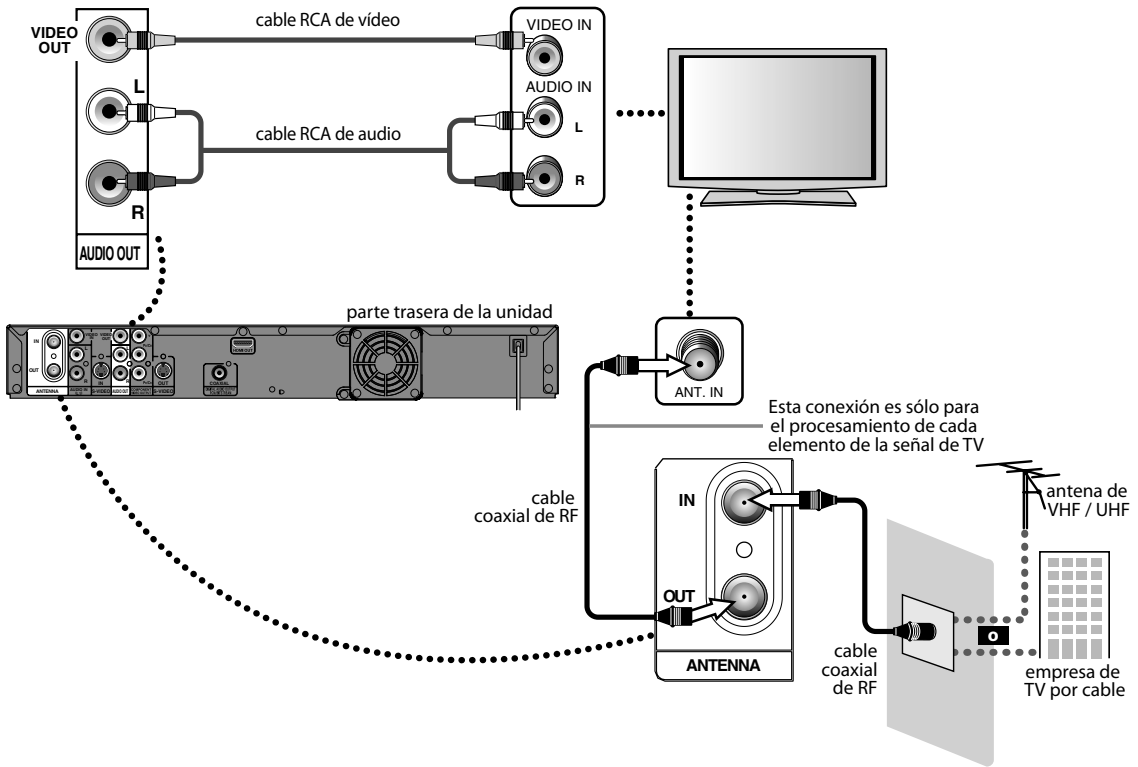

Cables suministrados:

- cable coaxial de RF x 1
 - cable RCA de audio (L/R) x 1
 - cable RCA de vídeo x 1
- Por favor, compre el resto de los cables necesarios en su tienda local.

Conexión a un Televisor con un Puerto Compatible con HDMI™

- HDMI emite las señales de video / audio sin convertirlas en señales analógicas.
- No es necesaria una conexión de audio.

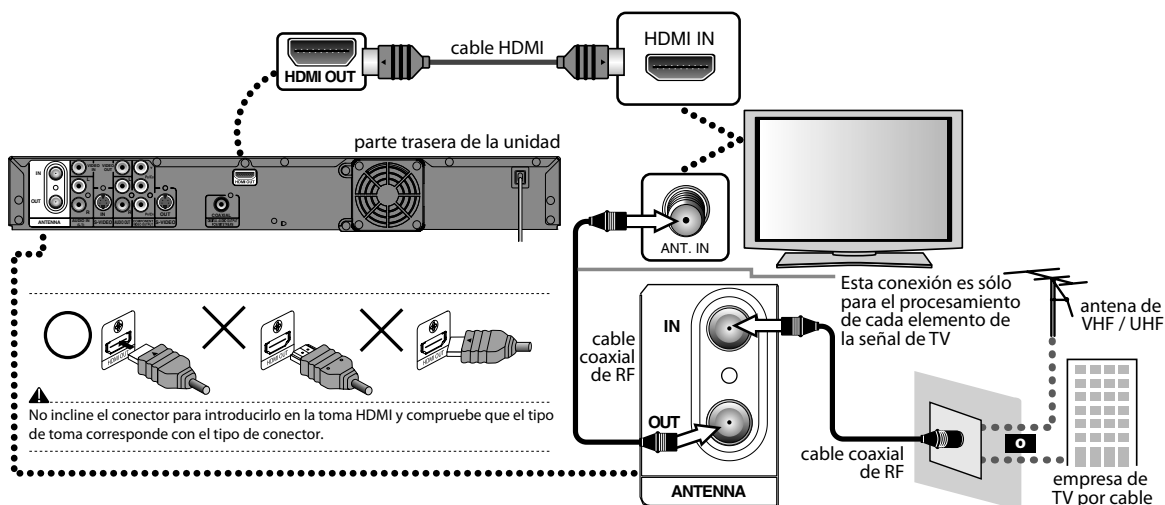

Cables suministrados:

- cable coaxial de RF x 1

Por favor, compre el resto de los cables necesarios en su tienda local.

Modo HDMI y señales efectivas de salida

Presione **[HDMI]** para seleccionar el modo de salida HDMI. Cada vez que se presiona **[HDMI]** el modo de salida varía como sigue.



Pantalla del panel frontal	Señal de salida de video
480P	Progresivo de 480
Presione [HDMI] ↓	
720P	Progresivo de 720
Presione [HDMI] ↓	
1080i	1080 entrelazado
Presione [HDMI] ↓	
1080P	Progresivo de 1080
Presione [HDMI]	

- El modo HDMI que no esté admitido por el dispositivo de exhibición será pasado por alto.



Configuración Inicial

Cuando usted encienda este aparato por primera vez necesita seguir estos pasos.

1 Presione [STANDBY-ON ].
Encienda el televisor. Seleccione la entrada a la cual está conectado el aparato.





2 Utilice [ / ] para seleccionar su idioma deseado, y luego presione [OK] para establecerlo.

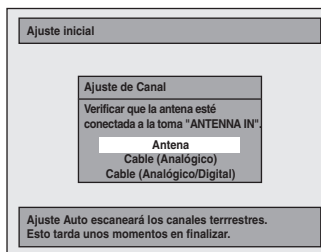

3 Utilice [ / ] para seleccionar el tipo de señal de emisión, y luego presione [OK].



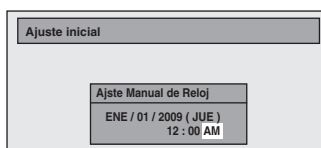

El equipo comenzará a obtener los canales disponibles en su región.

4 Utilice [ / ] para seleccionar un elemento a configurar, y utilice [ / ] para seleccionar el contenido de su preferencia, y luego presione [OK].



Grabación Básica

Si usted está reproduciendo los títulos de una unidad de disco rígido, presione primero [HDD] y luego continúe al paso 2. Si usted está reproduciendo los títulos de un DVD, presione primero [DVD].

1 Presione [OPEN/CLOSE ] para abrir la bandeja de discos e insertar su disco con el rótulo apuntando hacia arriba. Presione de nuevo [OPEN/CLOSE ] para cerrar la bandeja de discos.



* Asegúrese de que el disco sea compatible con este aparato. (Para obtener la lista de discos compatibles consulte la página 121.)

2 Para seleccionar un modo de grabación presione repetidamente [REC MODE].

Modo de grabación	Tiempo de grabación			Calidad del video y el sonido
	Disco de 8 cm	Disco de 12 cm	HDD (interno)	
HQ	18 min	60 min	30 hrs	Buena ↑ ↓ Deficiente
SP	36 min	120 min	60 hrs	
SPP	45 min	150 min	75 hrs	
LP	54 min	180 min	90 hrs	
EP	72 min	240 min	120 hrs	
SLP	108 min	360 min	180 hrs	

3 Seleccione un canal externo de entrada adecuado presionando [SOURCE] o [CHANNEL + / -]. Presione [DTV/TV] para seleccionar TV analógica o TV digital, luego y utilice [CHANNEL + / -] o [los botones numéricos] y [] (para canales de TV digital) para seleccionar un canal que se desee grabar.

Consulte "Switching Analog Mode/Digital Mode" y "Channel Selection" en la página 34.

4 Presione [REC] para iniciar la grabación.

Para configurar la grabación a un toque con temporizador (OTR)...

Esta es una manera sencilla de configurar el tiempo de grabación en bloques de 30 minutos. Presione [REC] repetidamente hasta que aparezca en la pantalla del televisor la longitud deseada de grabación (30 minutos a 6 horas).

Comenzará la grabación a un toque con temporizador.

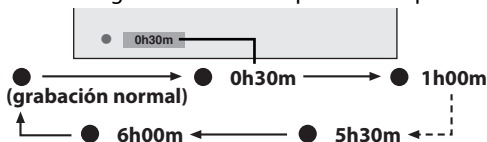

Para cambiar la duración de la grabación durante la grabación a un toque con temporizador:

Presione [REC] repetidamente hasta que aparezca la duración deseada.

Para cancelar la grabación a un toque con temporizador dentro del tiempo especificado:
Presione [STOP ].

5 Para de tener la grabación presione [STOP ].

Copiado Básica

Preparación para el copiado (unidad de disco rígido a DVD):

- Inserte un DVD grabable.

Preparación para el copiado (DVD a unidad de disco rígido):

- Inserte un disco a ser copiado.

1 Presione [SETUP] en el modo de detención.

2 Utilice [▲ / ▼] para seleccionar "Doblaje", y luego presione [OK].

3 **Unidad de disco rígido a DVD**
Utilice [▲ / ▼] para seleccionar "HDD → DVD", y luego presione [OK].

DVD a Unidad de disco rígido

Utilice [▲ / ▼] para seleccionar "DVD → HDD", y luego presione [OK].

4 Utilice [▲ / ▼] para seleccionar "Añadir", y luego presione [OK].

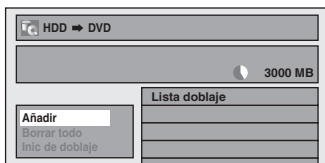

5 Utilice [▲ / ▼ / ◀ / ▶] para seleccionar un título deseado, y luego presione [OK].

En la esquina superior de cada título aparece el número en el orden de selección.

6 Repita el paso 5 hasta que haya registrado todos los títulos que desea copiar; a continuación, pulse [D. DUBBING].

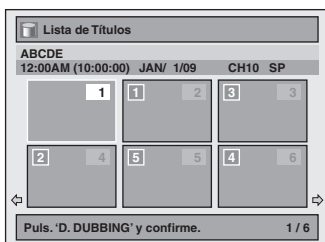

7 Luego de añadir todos los títulos que desea, utilice [▲ / ▼] para seleccionar "Inic de doblaje" en el menú de copiado, y luego presione [OK].

8 Utilice [◀ / ▶] para seleccionar un modo de grabación deseado, y luego presione [OK].

9 Utilice [▲ / ▼] para seleccionar "Sí", y luego presione [OK].

El copiado comenzará.

Para detener el copiado en curso:

Presione [■ STOP] en el panel frontal.

Presione [STOP ■] en el control remoto durant 2 segundos.

A la hora de realizar una copia del HDD al DVD aparecerá un mensaje de confirmación; seleccione "Sí".

Copiado a un toque.....

Con el copiado a un toque, usted puede comenzar a copiar de inmediato con sólo un toque.

Para copiar el contenido de un DVD que está finalizado en otro equipo, utilice esta función.

Durante la reproducción del título que desea copiar, presione [D.DUBBING].

Si usted está reproduciendo un DVD, el copiado del DVD a la unidad de disco rígido comenzará de inmediato.

Si usted está reproduciendo una unidad de disco rígido, el copiado de la unidad de disco rígido al DVD comenzará de inmediato.

- El copiado comenzará desde el comienzo del título que está siendo reproducido.

- El aparato sólo copiará el título que está siendo reproducido.

- Cuando se copia de una unidad de disco rígido a un DVD, el modo de grabación será configurado automáticamente a "Alto" cada vez que se satisfagan las condiciones (consulte la página 52). De lo contrario, será aplicado automáticamente el último modo de grabación seleccionado.

Para detener el copiado en curso:

Presione [■ STOP] en el panel frontal.

Presione [STOP ■] en el control remoto durant 2 segundos.

A la hora de realizar una copia del HDD al DVD aparecerá un mensaje de confirmación; seleccione "Sí".

Reproducción Directa

Si usted está reproduciendo los títulos de una unidad de disco rígido, presione primero **[HDD]** y luego continúe al paso 2. Si usted está reproduciendo los títulos de un DVD, presione primero **[DVD]**.

- 1** Presione **[OPEN/CLOSE ▲]** para abrir la bandeja de discos e insertar su disco con el rótulo apuntando hacia arriba. Presione de nuevo **[OPEN/CLOSE ▲]** para cerrar la bandeja de discos.

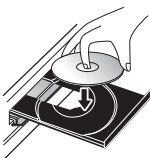

* Asegúrese de que el disco sea compatible con este aparato. (Para obtener la lista de discos compatibles consulte la página 121.)

- 2** Para iniciar una reproducción presione **[PLAY ►]**.

- 3** Para detener momentáneamente la reproducción presione **[STOP ■]** una vez.

• Consulte "Resume Playback" en la página 71.

Introduction

Connections

Basic Setup

Recording

Playback

Editing

Function Setup

Others

Español

MAGNAVOX

LIMITED WARRANTY

FUNAI CORP. will repair this product, free of charge in the USA in the event of defect in materials or workmanship as follows:

DURATION:

PARTS: FUNAI CORP. will provide parts to replace defective parts without charge for one (1) year from the date of original retail purchase. Certain parts are excluded from this warranty.

LABOR: FUNAI CORP. will provide the labor without charge for a period of ninety (90) days from the date of original retail purchase.

LIMITS AND EXCLUSIONS:

THIS WARRANTY IS EXTENDED ONLY TO THE ORIGINAL RETAIL PURCHASER. A PURCHASE RECEIPT OR OTHER PROOF OF ORIGINAL RETAIL PURCHASE WILL BE REQUIRED TOGETHER WITH THE PRODUCT TO OBTAIN SERVICE UNDER THIS WARRANTY.

This warranty shall not be extended to any other person or transferee.

This warranty is void and of no effect if any serial numbers on the product are altered, replaced, defaced, missing or if service was attempted by an unauthorized service center. This limited warranty does not apply to any product not purchased and used in the United States.

This warranty only covers failures due to defects in material or workmanship which occur during normal use. It does not cover damage which occurs in shipment, or failures which are caused by repairs, alterations or products not supplied by FUNAI CORP., or damage, which results from accident, misuse, abuse, mishandling, misapplication, alteration, faulty installation, improper maintenance, commercial use such as hotel, rental or office use of this product, or damage which results from fire, flood, lightning or other acts of God.

THIS WARRANTY DOES NOT COVER PACKING MATERIALS, ANY ACCESSORIES (EXCEPT REMOTE CONTROL), ANY COSMETIC PARTS, COMPLETE ASSEMBLY PARTS, DEMO OR FLOOR MODELS.

FUNAI CORP. AND ITS REPRESENTATIVES OR AGENTS SHALL IN NO EVENT BE LIABLE FOR ANY GENERAL, INDIRECT OR CONSEQUENTIAL DAMAGES ARISING OUT OF OR OCCASIONED BY THE USE OF OR THE INABILITY TO USE THIS PRODUCT. THIS WARRANTY IS MADE IN LIEU OF ALL OTHER WARRANTIES, EXPRESS OR IMPLIED, AND OF ALL OTHER LIABILITIES ON THE PART OF FUNAI, ALL OTHER WARRANTIES INCLUDING THE WARRANTY OF MERCHANTABILITY AND FITNESS FOR A PARTICULAR PURPOSE, ARE HEREBY DISCLAIMED BY FUNAI AND ITS REPRESENTATIVES IN THE UNITED STATES.

ALL WARRANTY INSPECTIONS AND REPAIRS MUST BE PERFORMED BY AN AUTHORIZED SERVICE CENTER.

THIS WARRANTY IS ONLY VALID WHEN THE UNIT IS CARRIED-IN TO AN AUTHORIZED SERVICE CENTER.

THE PRODUCT MUST BE ACCOMPANIED BY A COPY OF THE ORIGINAL RETAIL PURCHASE RECEIPT. IF NO PROOF OF PURCHASE IS ATTACHED, THE WARRANTY WILL NOT BE HONORED AND REPAIR COSTS WILL BE CHARGED.

IMPORTANT:

THIS LIMITED WARRANTY GIVES YOU SPECIFIC LEGAL RIGHTS. YOU MAY HAVE OTHER RIGHTS THAT VARY FROM STATE TO STATE. IF, AT ANY TIME DURING THE WARRANTY PERIOD, YOU ARE UNABLE TO OBTAIN SATISFACTION WITH THE REPAIR OF THIS PRODUCT, PLEASE CONTACT FUNAI CORP.

ATTENTION:

FUNAI CORP. RESERVES THE RIGHT TO MODIFY ANY DESIGN OF THIS PRODUCT WITHOUT PRIOR NOTICE.

WARRANTY STATEMENT REGARDING NON AUTHORIZED REPAIRS:

To obtain warranty service, you must take the product, or deliver the product freight prepaid, in either its original packaging or packaging affording an equal degree of protection, to any AUTHORIZED SERVICE CENTER. FUNAI CORP. will not reimburse you for any service done by unauthorized service providers without prior written approval.

To locate your nearest AUTHORIZED SERVICE CENTER or for general service inquiries, please contact us at:

FUNAI SERVICE CORPORATION
Customer Service
Tel: 1-800-605-8610
<http://www.magnavox.com/support>
2200 Spiegel Drive Groveport, OH 43125

H2160MW9 A

LECTEUR / ENREGISTREUR SUR DD ET DVD AVEC TUNER NUMÉRIQUE



MAGNAVOX VOUS REMERCIE DE VOTRE CONFIANCE.

BESOIN D'UNE AIDE RAPIDE?

LE GUIDE RAPIDE DE DÉBUT ET MANUEL DE L'UTILISATEUR REGORGENT D'ASTUCES DESTINÉES À SIMPLIFIER L'UTILISATION DE VOTRE PRODUIT MAGNAVOX.

TOUTEFOIS, SI VOUS NE PARVEZ PAS À RÉSOUDRE VOTRE PROBLÈME, VOUS POUVEZ ACCÉDER À NOTRE AIDE EN LIGNE À L'ADRESSE [HTTP://WWW.MAGNAVOX.COM/SUPPORT](http://www.magnavox.com/support) OU FORMEZ LE **1-800-605-8610** VEILLEZ À AVOIR VOTRE PRODUIT À PORTÉE DE MAIN.



4. Préparation

- 1 Lorsque toutes les connexions sont raccordées, branchez le cordon d'alimentation.
- 2 Insérez deux piles AA (R6).
- 3 Appuyez sur [STANDBY-ON] pour allumer l'appareil.
- 4 Allumez votre TV.
- 5 Appuyez plusieurs fois sur le bouton de sélection du canal d'entrée externe de la télécommande jusqu'à ce que le menu "Initial Setup" apparaisse. (Veuillez reportez-vous au guide d'utilisateur de votre TV).

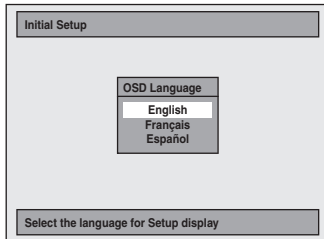
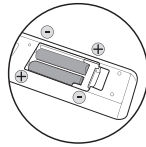

Si le téléviseur est connecté au moyen d'un câble HDMI, le menu "Initial Setup" peut mettre un certain temps à apparaître.

- 6 Utilisez [▲/▼] pour sélectionner la langue de votre choix puis appuyez sur [OK].
- 7 Utilisez [▲/▼] pour sélectionner le type du signal de diffusion puis appuyez sur [OK].

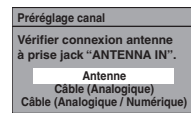

"Prér. auto instant"

Si une chaîne publique est disponible dans votre région, l'horloge se mettra automatiquement à l'heure et l'heure correcte s'affichera dès que la procédure de recherche des chaînes sera terminée. La présente procédure de réglage initial des chaînes est alors terminée. Appuyez sur [RETURN] pour quitter.

Si aucune chaîne publique n'est disponible dans votre région, appuyez sur [OK]. Puis passez à l'étape 5 de la section "Réglage manuel de l'horloge" située en page 33 du manuel de l'utilisateur.

5. Enregistrement

Si vous enregistrez sur le DD, appuyez d'abord sur [HDD], puis passez à l'étape 2. Si vous enregistrez sur un disque, appuyez d'abord sur [DVD].

- 1 Insérez un disque enregistrable (consultez la page 27 du manuel de l'utilisateur pour savoir comment insérer un disque).

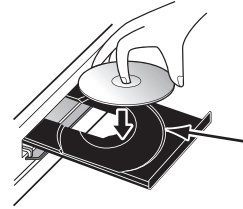

Alignez le disque sur le guide de son tiroir.

- 2 Appuyez plusieurs fois sur [REC MODE] pour sélectionner un mode d'enregistrement.
- 3 Sélectionnez le canal d'entrée externe appropriée en appuyant sur [SOURCE] ou [CHANNEL+/-]. Appuyez sur [DTV/TV] pour sélectionner la télévision analogique ou la télévision numérique, puis utilisez [CHANNEL+/-] ou [.] (pour les chaînes de télévision numériques) pour sélectionner la chaîne que vous souhaitez enregistrer.

- 4 Appuyez sur [REC] pour démarrer l'enregistrement.

- 5 Appuyez sur [STOP] pour interrompre l'enregistrement.

Comme pour l'enregistrement sur DVD, la liste des titres apparaît automatiquement lorsque l'écriture sur un disque est terminée.

p.ex.) DVD+R

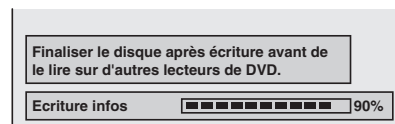

- Appuyez sur [STOP] pour quitter la liste des titres.

Vous devez finaliser les DVD+R, DVD-RW et DVD-R pour les lire sur d'autres lecteurs de DVD. Consultez la page 62 du manuel de l'utilisateur pour plus d'informations.



Pour en savoir davantage, veuillez composer le **1-800-605-8610** ou visiter : <http://www.magnavox.com/support>



Veuillez lire le manuel de l'utilisateur fourni pour des instructions détaillées.

MAGNAVOX

Guide Rapide

Lecteur / Enregistreur Sur DD et DVD Avec Tuner Numérique H2160MW9 A

1. Branchement de l'antenne ▶ 2. Sélectionnez ▶ 3. Connecter ▶ 4. Préparation ▶ 5. Enregistrement

1. Branchement de l'antenne

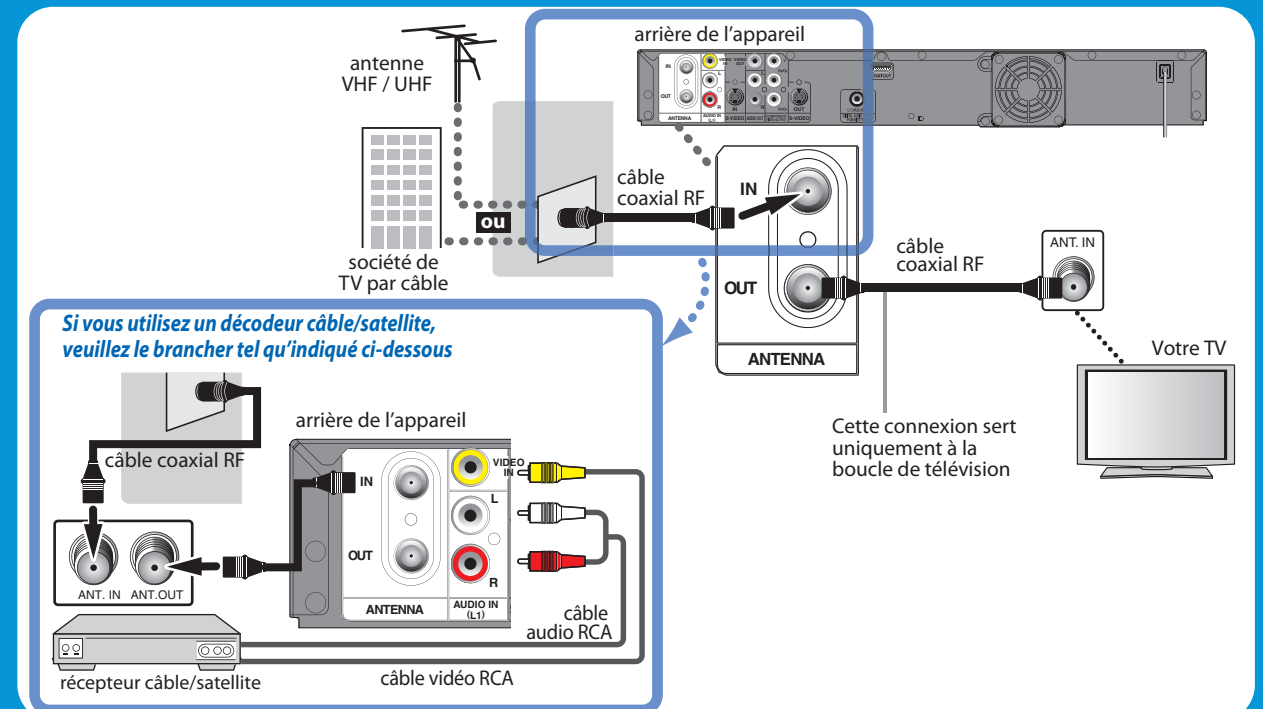

2. Sélectionnez la connexion appropriée

La meilleure Compatible avec le balayage progressif



- Câble HDMI vendu séparément.**
Le câble High Speed HDMI (connu également comme câble HDMI catégorie 2) est recommandé pour une meilleure compatibilité.

Meilleure Compatible avec le balayage progressif (480p)

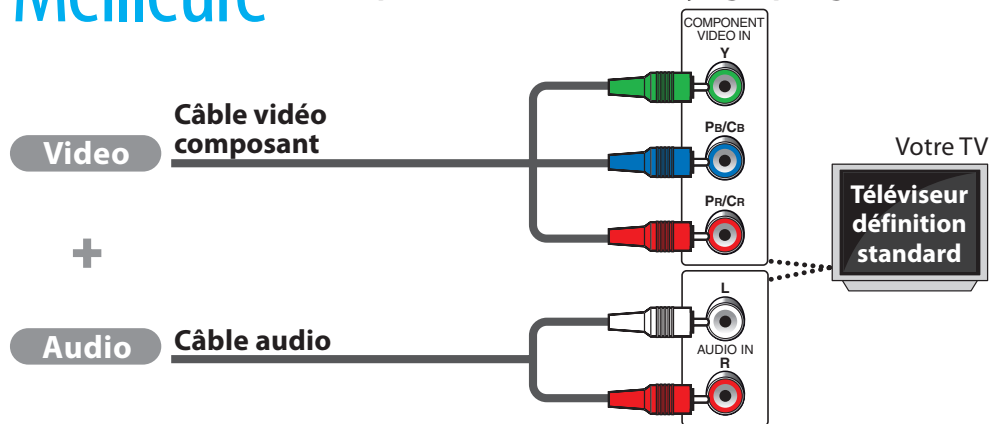

- Les câbles utilisés pour cette connexion sont les suivants:**
- 1 câble audio (G/D) (fourni)
 - 1 câble vidéo composant (Câble non inclus.)

De base Prend en charge uniquement la résolution 480i.

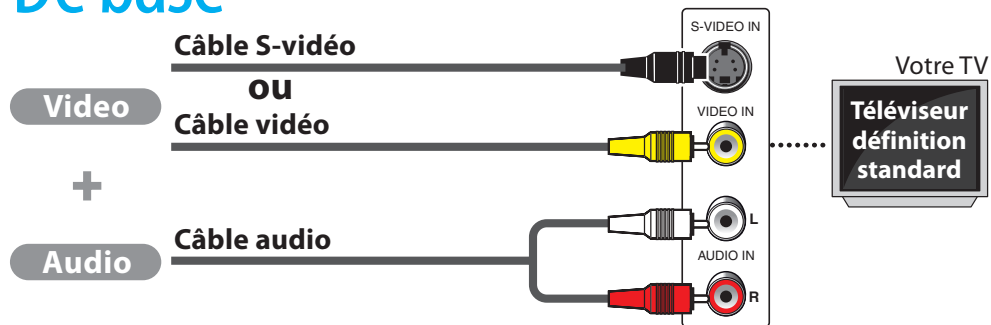

- Les câbles utilisés pour cette connexion sont les suivants:**
- 1 câble audio (G/D) (fourni)
 - 1 câble vidéo (fourni)
 - 1 câble S-vidéo (Câble non inclus.)

3. Connecter

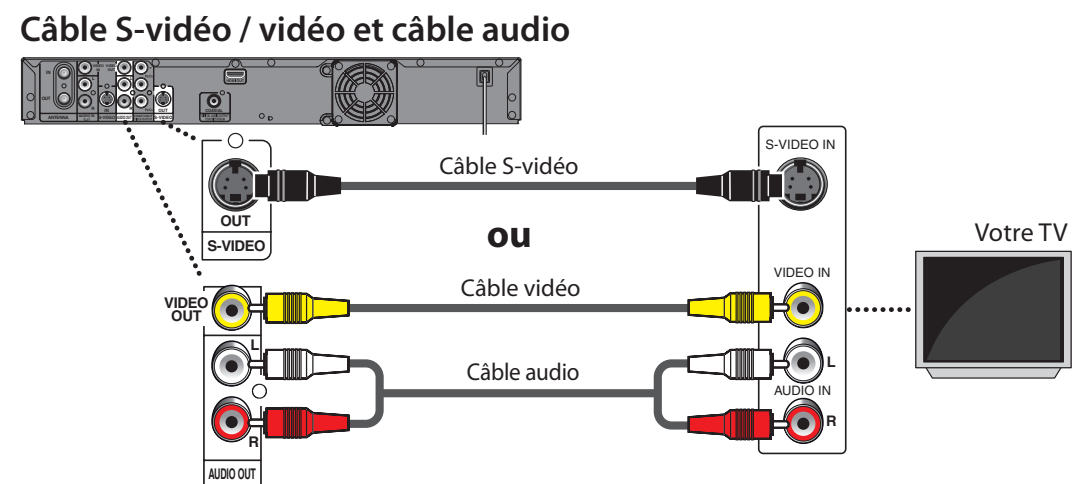
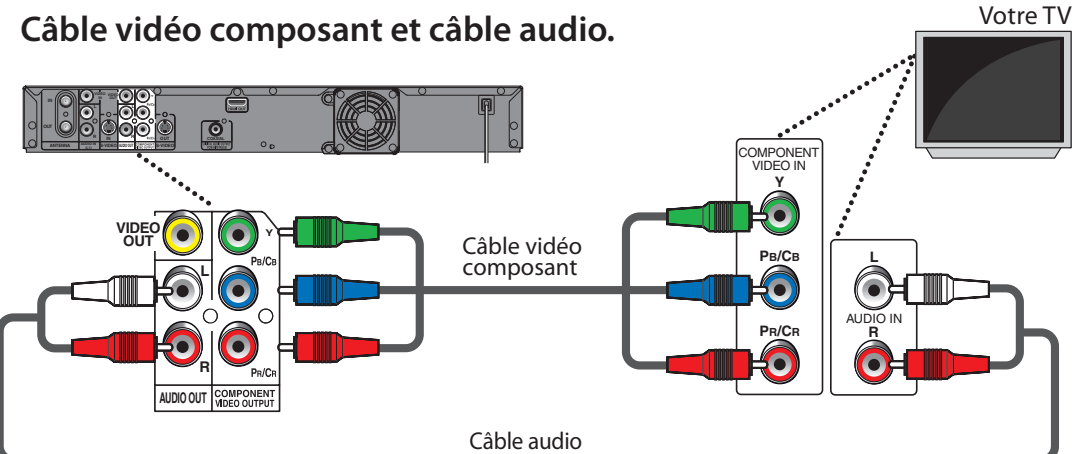
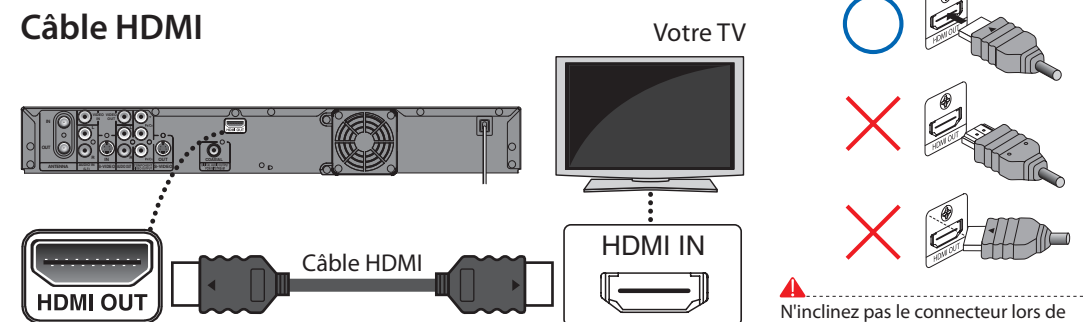

Pour en savoir davantage, veuillez composer le **1-800-605-8610** ou visiter : <http://www.magnavox.com/support>



Veuillez lire le manuel de l'utilisateur fourni pour des instructions détaillées.

PRÉCAUTIONS

Les numéros de modèle et de série de cet appareil se trouvent sur le boîtier. N° modèle : _____
Vous devriez prendre ces numéros en note car ils pourraient vous être utiles. N° série.: _____

MISE EN GARDE: POUR RÉDUIRE LES RISQUES DE FEU OU DE CHOCS ÉLECTRIQUES, N'EXPOSEZ PAS CET APPAREIL À LA PLUIE OU À L'HUMIDITÉ. L'APPAREIL NE DEVRAIT PAS ÊTRE EXPOSÉ À DES ÉCLABOUSSURES OU DES PROJECTIONS D'EAU ET AUCUN RÉCIPIENT REMPLI DE LIQUIDE, TEL QU'UN VASE NE DEVRAIT ÊTRE POSÉ SUR L'APPAREIL.



CAUTION
RISK OF ELECTRIC SHOCK
DO NOT OPEN



Le symbole représentant un éclair avec une pointe de flèche dans un triangle signale la présence de "tension dangereuse" non isolé à l'intérieur de l'appareil qui peut présenter un risque de choc électrique.

ATTENTION: AFIN DE RÉDUIRE LE RISQUE D'ÉLECTROCUTION, NE PAS ENLEVER LE COUVERCLE (ARRIÈRE) DU BOÎTIER DE CET APPAREIL - IL NE CONTIENT PAS DE PIÈCES RÉPARABLES PAR L'UTILISTEUR. CONFIER LA RÉPARATION À UN TECHNICIEN QUALIFIÉ.



Le symbole représentant un point d'exclamation dans un triangle signale la présence d'instructions importantes au sujet de l'utilisation et de l'entretien à l'intérieur de la documentation qui accompagne l'appareil.

La note importante est située sur l'arrière ou en bas du coffret.

CONSIGNES DE SÉCURITÉ IMPORTANTES

1. Veuillez lire ces instructions.
2. Conservez ces instructions.
3. Tenez compte de tous les avertissements.
4. Suivez toutes les instructions.
5. N'utilisez pas cet appareil à proximité d'une source d'eau.
6. Nettoyez uniquement avec un tissu sec.
7. Ne bloquez pas les ouvertures de ventilation. Installez conformément aux instructions du fabricant.
8. N'installez pas l'appareil à proximité de sources de chaleur telles que radiateurs, bouches de chauffage, poêles ou autres appareils (y compris amplificateurs) qui produisent de la chaleur.
9. Ne supprimez pas la fonction de sécurité des fiches polarisées ou des fiches de mise à terre. Une fiche polarisée possède deux broches dont l'une est plus large que l'autre. Une fiche de mise à terre possède deux broches, ainsi qu'un troisième élément, un ergot de mise à terre. La large broche ou le troisième élément, l'ergot, sont installés pour votre sécurité. Si la fiche fournie ne s'engage pas correctement dans votre prise, veuillez consulter un électricien pour qu'il effectue le remplacement de l'ancienne prise.
10. Évitez de marcher sur le cordon d'alimentation ou de le pincer, en particulier au niveau des fiches, des socles de prises d'alimentation et du point de sortie de l'appareil.
11. Utilisez uniquement les fixations ou les accessoires spécifiés par le fabricant.
12. Utilisez uniquement le chariot, le support, le trépied, la platine de fixation ou la tablette spécifiée par le fabricant ou vendue avec l'appareil. Quand un chariot est utilisé, prenez toutes les précautions nécessaires lors du déplacement du module chariot-appareil afin d'éviter le renversement et les blessures subséquentes.
13. Débranchez cet appareil pendant les orages électriques ou s'il n'est pas utilisé sur de longues périodes de temps.
14. Confiez toute réparation à un personnel qualifié. Une réparation est nécessaire lorsque l'appareil a été endommagé d'une manière quelconque, par exemple, lorsque le cordon d'alimentation électrique ou la fiche ont été endommagés, quand du liquide s'est répandu dessus ou si des objets sont tombés dans l'appareil, lorsque l'appareil a été exposé à la pluie ou à l'humidité, ne fonctionne pas normalement ou s'il a fait une chute.



MISE EN GARDE DE LA FCC (FEDERAL COMMUNICATIONS COMMISSION)

Cet appareil peut générer ou utiliser de l'énergie de fréquence radio. La modification de cet appareil peut entraîner des interférences nuisibles sauf dans le cas où la modification serait approuvée et mentionnée dans le guide. L'utilisateur pourrait perdre le droit d'utiliser cet appareil si une modification non autorisée est effectuée.

INTERFÉRENCE RADIO-TV

Cet appareil a été testé et respecte les limitations prévues pour un dispositif numérique de classe B selon la réglementation de l'article 15 de la FCC. Ces limitations sont conçues dans le but de fournir une protection raisonnable contre de l'interférence nuisible à l'intérieur d'un établissement résidentiel. Cet appareil génère et utilise et peut émettre de l'énergie de fréquence radio et, s'il n'est pas installé et utilisé selon les directives, peut causer de l'interférence nuisible pour les communications radio. Cependant, il est possible que de l'interférence soit présente dans une installation précise. Si cet appareil cause de l'interférence nuisible pour la réception radio ou télé, interférence qui peut être vérifiée en allumant et en éteignant l'appareil, l'utilisateur devrait tenter d'éliminer l'interférence par les moyens suivants :

- 1) Réorienter ou relocaliser l'antenne de réception.
- 2) Augmenter la distance entre l'appareil et le récepteur.
- 3) Brancher l'appareil dans une prise située sur un circuit différent de celui du récepteur.
- 4) Consulter le détaillant ou un technicien radio / TV expérimenté.

Cet appareil numérique de la classe B est conforme à la norme NMB-003 du Canada.

Débranchez la fiche d'alimentation pour éteindre l'appareil lorsque vous constatez une panne ou ne l'utilisez pas. La fiche d'alimentation doit rester facilement manipulable.

PRÉCAUTIONS

- ATTENTION:** Danger d'explosion si la pile n'est pas remplacée correctement. Remplacez uniquement avec le même type ou un type équivalent.
- MISE EN GARDE:** Les piles (bloc-piles ou pile installée) ne doivent pas être exposées à une source de chaleur excessive, telle que soleil, feu ou autre.

SÉCURITÉ CONCERNANT LE LASER

Cet appareil utilise un laser. Seul un employé qualifié devrait ouvrir le couvercle ou tenter de réparer cet appareil puisque le laser peut endommager la vue.

- ATTENTION:** L'utilisation de commandes, l'ajustement ou l'exécution de procédures autres que celles spécifiées dans ce guide peuvent entraîner le risque d'exposition à des radiations dangereuses.
- ATTENTION:** Rayon laser visible et invisible lorsque l'appareil est ouvert avec le verrouillage invalidé. Ne pas regarder le faisceau.
- EMPLACEMENT:** À l'intérieur, près du mécanisme de la platine.

INFORMATION IMPORTANTE CONCERNANT LES DROITS D'AUTEUR

La copie sans autorisation, la diffusion, la présentation publique et le prêt de disques sont interdits. Ce produit incorpore une technologie de protection des droits d'auteur protégée par une patente U.S. et autres droits à la propriété intellectuelle. L'utilisation de cette technologie de protection des droits d'auteur doit être autorisée par Macrovision et est conçue seulement pour le foyer et autres usages de visionnement à moins d'une autorisation différente par Macrovision. Le démontage ou le désassemblage sont interdits.

Ne placez pas cet appareil sur un meuble qui pourrait être renversé par un enfant ou un adulte qui pourrait s'y appuyer, le tirer ou monter dessus. La chute de l'appareil peut causer des blessures graves ou même la mort.

Pour éviter les risques de choc électrique et d'incendie

- Ne manipulez pas le cordon d'alimentation avec les mains mouillées.
- Ne tirez pas directement sur le cordon d'alimentation pour le débrancher de la prise de courant. Saisissez-le par la fiche.
- Ne pas insérer vos doigts ou des objets à l'intérieur de l'appareil.

Emplacement et manipulation

- N'installez pas l'appareil sous les rayons solaires directs, à proximité de champs magnétiques puissants ou à un endroit exposé à la poussière ou à de fortes vibrations.
- Évitez un endroit exposé à des changements brusques de température.
- Installez l'appareil en position horizontale et de façon stable. Ne placez rien directement en haut ou en bas de l'appareil. Vos dispositifs externes peuvent causer du bruit ou des perturbations de l'image et / ou du son si l'appareil est placé trop près d'eux. Dans ce cas, veuillez assurer suffisamment d'espace entre les dispositifs externes et l'appareil.
- Selon l'environnement, la température de cet appareil peut augmenter légèrement. Ceci n'est pas un fonctionnement défectueux.
- Assurez-vous d'avoir retiré le disque et de débrancher le cordon d'alimentation de la fiche avant de transporter l'appareil.

Avertissement de condensation de vapeur

- Une condensation de vapeur peut se former à l'intérieur de l'appareil dans les circonstances suivantes. Dans ce cas, n'utilisez pas cet appareil pendant au moins quelques heures jusqu'à ce que son intérieur soit sec.
 - L'appareil est transporté d'un lieu chaud dans un lieu froid.
 - En présence d'une forte humidité.
 - Après le chauffage d'une pièce froide.

Note au Sujet du Recyclage

- Les matériaux utilisés pour l'emballage de cet appareil sont recyclables et peuvent être réutilisés. Veuillez récupérer le matériel d'emballage selon les dispositions en vigueur dans votre région.
- Les piles ne doivent jamais être jetées ou brûlées. Vous devez en disposer selon la réglementation en vigueur dans votre région.



Remarque sur la sortie de balayage progressif

- Les consommateurs devraient noter que ce n'est pas tous les téléviseurs à haute définition qui sont entièrement compatibles avec ce produit, ce qui peut causer l'affichage d'artefacts dans l'image. En cas de problèmes d'image avec la sortie de balayage progressif 525(480), il est recommandé à l'utilisateur de changer la connexion à la sortie 'standard définition'. Si vous avez des questions portant sur la compatibilité de votre téléviseur avec ce lecteur BD/DVD 525p(480p), veuillez communiquer avec notre service à la clientèle.

PRÉCAUTIONS

Accessoires fournis

télécommande (NB820UD) avec piles (AAx2)

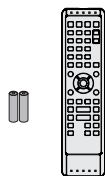

câble coaxial RF (WPZ0901TM002 / WPZ0901TM005)



câbles audio/vidéo RCA (WPZ0102TM018/WPZ0102LTE01)

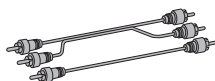

manuel de l'utilisateur (EN/FR) (1VMN26793/1VMN26794)



guide rapide (EN/FR) (1VMN26795/1VMN26796)



Entretien

Entretien

- Veuillez consulter les points se rapportant au "DÉPANNAGE" en pages 113-117 avant de retourner l'appareil.
- Si l'appareil cesse de fonctionner, n'essayez pas de régler le problème vous-même. Il n'y a pas de pièce que vous pouvez réparer à l'intérieur de l'appareil. Arrêtez l'appareil, débranchez-le et composez le numéro sans frais qui se trouve sur la page couverture de ce guide afin d'entrer en contact avec un centre de service autorisé.

Nettoyage du boîtier

- Utiliser un chiffon doux imbibé d'une solution détergente douce. Ne pas utiliser de solution contenant de l'alcool, de l'ammoniac ou des abrasifs.

Nettoyage des disques

- Si un disque est sale, nettoyez-le avec un chiffon de nettoyage. Essayez le disque du centre vers l'extérieur. Ne l'essuyez pas selon un mouvement circulaire.
- N'utilisez pas de solvants tels que la benzine, les diluants, les décapants du commerce, les détergents, les produits de nettoyage abrasifs ou les aérosols antistatiques destinés aux disques analogiques.

Nettoyage de la lentille du lecteur

- Si cet appareil ne fonctionne toujours pas correctement une fois que vous avez appliqué les sections appropriées et le "DÉPANNAGE" du présent manuel de l'utilisateur, l'unité de lecture optique laser peut être sale. Se référer votre revendeur ou un centre de service agréé pour une inspection et un nettoyage de la tête de lecture optique laser.

Manipulation des disques

- Manipulez les disques en veillant à ce que les empreintes digitales et la poussière n'adhèrent pas à leurs surfaces.
- Rangez toujours le disque dans son boîtier protecteur lorsque vous ne l'utilisez pas.

Manipulation du DD

- Le DD (disque dur) est un appareil de précision sensible aux vibrations, aux forts impacts et à la saleté. En fonction de l'environnement d'installation ou des manipulations, l'appareil peut être partiellement endommagé ou, au pire, l'enregistrement ou la lecture peuvent être impossibles. En particulier, lorsque le DD est en mouvement, ne le soumettez pas à des vibrations ou à un fort impact et ne débranchez pas la prise de courant. En cas de panne de courant, le contenu de l'enregistrement / le programme lu peut être perdu.
- Le DD tourne à grande vitesse lorsqu'il est fonctionnel. Veillez à ce que sa rotation soit arrêtée puis déplacez l'appareil sans le soumettre à un fort impact ou à des vibrations importantes.

Vérification du signal IR

Si la télécommande ne fonctionne pas correctement, vous pouvez utiliser une radio AM ou un appareil photo numérique (y compris un téléphone portable avec un appareil photo intégré) pour vérifier si elle émet un signal infrarouge.

Avec une radio AM:

Réglez la radio AM sur une fréquence non émetrice. Pointez la télécommande dans sa direction, appuyez sur n'importe quelle touche et écoutez. Si la radio émet un son irrégulier, cela signifie qu'elle reçoit le signal infrarouge de la télécommande.

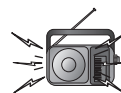

Avec un appareil photo numérique (y compris les appareils photos intégrés dans un téléphone portable):

Dirigez l'appareil photo numérique vers la télécommande. Appuyez sur n'importe quelle touche de la télécommande et regardez l'appareil photo numérique.



Si une lumière infrarouge apparaît dans l'appareil photo numérique, cela signifie que la télécommande fonctionne.

Renseignements Relatifs à la Marque de Commerce

Information sur les Marques Commerciales



Est une marque de commerce de Eastman kodak company.



Fabriqué sous licence de Dolby Laboratories. Le terme Dolby et le sigle double D sont des marques commerciales de Dolby Laboratories.

Dolby® Digital Stereo Creator

“Dolby® Digital Stereo Creator permet au grand public de créer à domicile des DVD vidéo en stéréo accompagnés d’une bande-son Dolby Digital exceptionnelle. Cette technologie, utilisée à la place d’un enregistrement en mode PCM, permet également d’économiser l’espace libre sur le disque et d’obtenir soit une meilleure résolution d’image soit une durée d’enregistrement plus longue sur les DVD. Les DVD créés à l’aide de Dolby Digital Stereo Creator peuvent être lus par n’importe quel lecteur DVD vidéo.”

Remarque : Ceci est vrai si les lecteurs sont compatibles avec les disques DVD enregistrables actuels.



HDMI, le logo HDMI et High-Definition Multimedia Interface (Interface Multimédia à Haute Définition) sont des marques commerciales ou des marques commerciales enregistrées de HDMI Licensing LLC.

© 2009 Funai Electric Co., Ltd.

Tous droits réservés. Aucune partie du présent manuel ne peut être reproduite, copiée, transmise, diffusée, transcrite, téléchargée ou stockée sur un support de stockage quelconque, sous aucune forme ou dans n’importe quel but sans consentement écrit exprès préalable de Funai. En outre, toute diffusion commerciale non autorisée du présent manuel ou de l’une de ses révisions est strictement interdite.

Les informations contenues dans ce document sont susceptibles d’être modifiées sans préavis. Funai se réserve le droit de modifier son contenu sans obligation d’en informer une personne ou une organisation.

FUNAI et le dessin  forment une marque commerciale déposée de Funai Electric Co., Ltd et ne peuvent être utilisés en aucune façon sans consentement écrit exprès de Funai. Toutes les autres marques mentionnées ici sont la propriété exclusive de leurs détenteurs respectifs. Aucune information contenue dans le présent ne doit être interprétée comme un octroi, implicite ou autre, d’une licence ou d’un droit quelconque à utiliser l’une de marques commerciales présentées ci-dessus. L’usage abusif de toute marque commerciale ou de tout autre contenu du présent manuel est strictement interdit. Funai fera appliquer avec détermination ses droits de propriété intellectuelle dans toute l’étendue des lois.

Introduction

Connexions

Configuration de base

Enregistrement

Lecture

Édition

Réglage des fonctions

Autres

Introduction

PRÉCAUTIONS	2
CARACTÉRISTIQUES	8
Symboles utilisés dans ce manuel de l'utilisateur	9
PRÉSENTATION DES FONCTIONNALITÉS	10
Face avant	10
Face arrière	11
Télécommande	12
Affichage de la face avant	14

Connexions

CONNEXION	15
Branchement de l'antenne (obligatoire)	15
Présentation générale	15
Raccordement à un téléviseur à l'aide des prises audio / vidéo	16
Raccordement à un téléviseur à l'aide de la prise de sortie S-vidéo	17
Raccordement à un téléviseur à l'aide des prises de sortie vidéo en composantes	17
Raccordement à un téléviseur équipé d'un port compatible HDMI™	18
Raccordement à un décodeur diffusion par câble ou satellite	19
Raccordement à un téléviseur sans prises audio / vidéo	20
Branchement des signaux audio numériques	21

Configuration de base

AVANT DE DÉMARRER	22
Recherche de la chaîne de visionnement sur votre téléviseur	22
Guide du menu / affichage à l'écran	23
Menu principal	25
Commutation des modes DD / DVD	27
Comment insérer un disque	27
RÉGLAGES INITIAUX	28
RÉGLAGE DES CHAÎNES	29
Balayage auto des chaînes	29
Ajout / suppression de chaînes	30
RÉGLAGE DE L'HORLOGE	32
Réglage auto de l'horloge	32
Réglage manuel de l'horloge	33
Heure d'été	33
RÉGLAGES DU TUNER	34
Commutation entre les modes analogiques et numériques	34
Sélection d'une chaîne	34
Sélection de l'audio de TV	35
Sous-titres DTV	37
Style des sous-titres	38

Enregistrement

INFORMATIONS SUR L'ENREGISTREMENT DE DVD	40
AVANT L'ENREGISTREMENT	42
Rendre un enregistrement compatible	42
Réglage des chapitres automatiques	42
Enregistrements des sous-titres numériques (DTV)	42
ENREGISTREMENT DE BASE ET ENREGISTREMENT EXPRESS	43
ENREGISTREMENT AUTOMATIQUE	45
ENREGISTREMENT PROGRAMMÉ	46
Conseils pour l'enregistrement programmé	49
ENREGISTREMENT SPÉCIAL	50
Écrasement à partir du début du titre	50
Écrasement au milieu du titre	50
Conseils pour l'écrasement	51
COPIE	52
Informations sur la copie	52
Réglages pour un appareil externe	53
Enregistrement d'un appareil externe	54
Informations sur la copie de DV	55
Copie DVC vers DD / DVD	56
Sélectionnez la copie de titre	58
Copie d'un titre (DD vers DVD seulement)	60
PROTECTION D'UN DISQUE	61
LECTURE DES DISQUES SUR D'AUTRES LECTEURS DE DVD	62
Finalisation d'un disque	62
Finalisation auto	63

Lecture

INFORMATIONS SUR LA LECTURE	64
LECTURE SIMPLE	66
Lecture directe	66
Lecture à partir de la liste des titres	67
Lecture d'un CD audio et CD-RW/-R avec	

Lecture

INFORMATIONS SUR LA LECTURE	64
LECTURE SIMPLE	66
Lecture directe	66
Lecture à partir de la liste des titres	67
Lecture d'un CD audio et CD-RW/-R avec des fichiers MP3 / JPEG	69
Utilisation du menu titre / disque	70
Pause	70
LECTURE SPÉCIALE	71
Reprise de la lecture	71
Lecture rapide en avant / en arrière	71
Saut variable / relecture variable	71
Lecture rapide	71
Lecture pas à pas	72
Lecture en avant / en arrière lente	72
Lecture avec décalage temporel pendant un enregistrement	72
Lecture et enregistrement simultanés	72
Zoom	73
Réglage des marqueurs	73
Répétition de lecture	74
Lecture aléatoire	74
Diaporama	74
Lecture programmée	75
Lecture de l'enregistrement automatique	75
RECHERCHE	76
Recherche de titre / de chapitre	76
Recherche de piste	76
Recherche chronologique	77
SÉLECTION DES FORMATS AUDIO ET VIDÉO	78
Commutation des sous-titres	78
Commutation de la piste audio	78
Commutation du système d'ambiance virtuelle	79
Commutation des angles de caméra	79
Réduction du bruit des blocs	79

Édition

INFORMATIONS SUR L'ÉDITION	80
Guide de la liste des titres	80
Menu édition	81
Comment accéder au menu d'édition	81
ÉDITION	82
Suppression d'un titre	82
Suppression des titres sélectionnés	84
Nommage des titres	85
Repères de chapitre (ajout)	86
Repères de chapitre (suppression)	87
Repères de chapitre (suppression totale)	88
Division d'un titre	89
Suppression d'une scène d'un titre	90
Protection d'un titre	92
Masquage des chapitres	93
Définition d'une image d'index	94
Nommage d'un disque	95
Effacement d'un disque	96
Rendre les éditions compatibles	97
Suppression de tous les titres du DD	98

Réglage des fonctions

LISTE DES RÉGLAGES	99
RÉGLAGES	102
Lecture	102
Affichage	106
Vidéo	109
HDMI	111
RAZ	112

Autres

DÉPANNAGE	113
CODE DE LANGUE	118
GLOSSAIRE	119
CARACTÉRISTIQUES TECHNIQUES	120

GARANTIE LIMITÉE Couverture de dos

CARACTÉRISTIQUES

Cet appareil lit les contenus du DD interne, des DVD ou des CD et offre également des fonctionnalités d'enregistrement sur DD ou DVD et des possibilités d'édition ultérieure. Cet appareil offre les fonctionnalités suivantes.

Enregistrement

Cet appareil vous permet d'enregistrer sur DD, sur DVD+RW/ DVD-RW (réinscriptible) et sur DVD+R/DVD-R (inscriptible une seule fois). Vous pouvez choisir l'un d'entre eux à votre convenance. Vous pouvez choisir le type qui vous convient. Même si vous choisissez DVD-RW/-R, ces disques seront automatiquement enregistrés en mode DVD+VR.

DD DVD

Enregistrement de jusqu'à 36 programmes :

Vous pouvez programmer l'appareil pour l'enregistrer jusqu'à 36 programmes, jusqu'à un mois à l'avance. Les enregistrements programmés quotidiens ou hebdomadaires sont également possibles.

Enregistrement express (OTR) :

Vous pouvez facilement régler une heure d'enregistrement selon vos préférences. Chaque pression sur [REC] pendant l'enregistrement augmente la durée d'enregistrement de 30 minutes jusqu'à 6 heures. L'enregistrement s'arrête automatiquement lorsque la durée d'enregistrement que vous avez réglée est atteinte ou si le disque est plein.

Définition automatique des marques de chapitre :

Des marques de chapitre seront placées dans les enregistrements selon votre réglage avant de tenter un enregistrement.

Construction automatique de la liste des titres :

L'appareil crée automatiquement la liste des titres avec index.

Enregistrement stéréo du canal gauche :

Cet appareil peut l'enregistrer automatiquement le son du canal monaural gauche sur les canaux gauches et droits (entrée L2 seulement).

DD

Disque dur de 160 Go :

Cet appareil est équipé d'un disque dur de 160 Go qui vous permet d'enregistrer jusqu'à 180 heures (en mode SLP).

Enregistrement automatique :

À chaque fois que vous mettez cet appareil en marche, il enregistre la chaîne en cours et stocke temporairement le contenu enregistré sur le disque dur (DD). En utilisant cette fonction, vous pouvez mettre en pause le programme que vous regardez ou y revenir, et vous pouvez aussi commencer à enregistrer la totalité du programme même s'il en est déjà à la moitié.

DVD

Finalisation automatique de la liste de titres (DVD+R/DVD-RW/-R uniquement) :

Vous pouvez programmer dans le menu principal la finalisation automatique des disques, à la fin de tous les enregistrements programmés ou à la fin de chaque espace disque.

Autre possibilité d'enregistrement :

Dans les cas ci-dessous, l'appareil détecte la condition et enregistre automatiquement sur le DD, même quand DVD est sélectionné comme support d'enregistrement.

- Aucun disque enregistrable n'est présent dans l'appareil
- Le disque dans l'appareil ne dispose pas d'un espace suffisant pour l'enregistrement
- Le contenu est limité à une seule copie et il est interdit de l'enregistrer sur un DVD
- Le disque n'est pas disponible car le processus de réparation a été annulé à mi-course.

Cette fonction est disponible uniquement pour les enregistrements programmés. Non disponible pour les enregistrements express.

Copie

Cet appareil permet la copie bidirectionnelle entre DD et DVD.

DD

DVD

Copie à grande vitesse (DD → DVD seulement) :

Si vous copiez un titre enregistré en mode SLP sur un DVD+R/-R, la vitesse de copie sera au maximum 24 fois supérieure à celle de la copie en mode SLP.

Copie en mode enregistrement automatique :

Lors d'une copie, si le mode d'enregistrement défini est "Auto", le mode d'enregistrement sera automatiquement réglé de façon à ce que les titres tiennent dans l'espace restant du disque.

Copie DV :

Cette fonction vous aide à repiquer facilement le contenu d'un DVC (caméscope vidéo numérique) sur DD/DVD.

Lecture

DD

DVD

Son d'ambiance cinéma à domicile :

Lors de la connexion de l'appareil à un amplificateur ou à un décodeur compatible Dolby Digital, vous pouvez profiter d'un son d'ambiance de cinéma des disques prévus pour.

Recherche rapide de ce que vous voulez regarder :

Vous pouvez facilement trouver la partie que vous voulez regarder avec la fonction de recherche. Vous pouvez rechercher un point donné par titre, chapitre ou durée.

Système d'ambiance virtuel :

Vous pouvez profiter de l'espace stéréophonique de votre système stéréo existant à 2 canaux.

Saut variable :

Vous pouvez passer une certaine durée en avançant avec une touche pendant la lecture, elle se règle préalablement dans le menu "Lecture".

Lecture variable :

Vous pouvez passer une certaine durée en reculant avec une touche pendant la lecture, elle se règle préalablement dans le menu "Lecture".

DD

Lecture avec décalage temporel et lecture et enregistrement simultanés :

Vous pouvez lire la partie déjà enregistrée de l'enregistrement en cours ou un autre titre pendant l'enregistrement.

DVD

MP3/JPEG/kodak Picture CD :

Vous pouvez profiter des fichiers MP3/JPEG/kodak Picture CD enregistrés sur un CD-RW/-R.

CARACTÉRISTIQUES

Édition

DD**DVD**

Suppression d'un titre :

Vous pouvez supprimer un titre dont vous n'avez plus besoin.

Nommage des titres :

Vous pouvez affecter les noms de votre choix aux titres.

Définition/effacement des marques des chapitres :

Vous pouvez définir/effacer les marqueurs des chapitres sur les titres.

Division des titres :

Vous pouvez diviser un titre en 2 ou plus.

DD

Suppression d'une scène d'un titre :

Vous pouvez supprimer une scène d'un titre selon votre choix.

DVD

Masquage des chapitres :

Vous pouvez masquer certains chapitres afin d'éviter que d'autres personnes puissent les lire.

Définition des images d'index :

Vous pouvez remplacer les images d'un index.

Nommage d'un disque :

Vous pouvez mettre le nom de disque de votre choix.

Compatibilité

DVD

Lecture des disques sur un lecteur de DVD standard :

Les disques enregistrés peuvent être lus sur les lecteurs de DVD standards, y compris les lecteurs de DVD des ordinateurs compatibles avec la lecture des DVD vidéo. Bien qu'un DVD+R soit lisible sur d'autres appareils sans finalisation dans la plupart des cas, il est conseillé de le finaliser afin de stabiliser les performances. Vous devez finaliser un disque DVD-RW/-R enregistré pour le lire sur les autres lecteurs DVD.

Autres

DD**DVD**

Système de balayage progressif :

À la différence du balayage entrelacé conventionnel, le système de balayage progressif diminue le scintillement et offre des images de résolution supérieure à celle des signaux de télévision traditionnels.

HDMI (High-Definition Multimedia Interface, Interface Multimédia à Haute Définition) :

Vous pouvez profiter d'une sortie audio/vidéo plus nette en connectant cet appareil à un dispositif d'affichage comprenant un port compatible HDMI.











Symboles utilisés dans ce manuel de l'utilisateur

Afin d'indiquer à quel type de média correspond chaque fonction, nous avons mis les symboles suivants devant chaque élément à utiliser.

* Les DVD-RW/-R enregistrés au mode VR ou dans un format d'enregistrement non compatible ne sont pas lisibles.

* Un DVD-RW enregistré dans un mode autre que +VR n'est pas enregistrable sur cet appareil sauf si vous effacez tout son contenu (voir page 96).

* Un DVD-R enregistré dans un mode autre que +VR n'est pas enregistrable sur cet appareil.

Symbole	Description
Pour l'enregistrement, la lecture et l'édition	
	La description concerne le DD
	La description se réfère au DVD+RW
	La description se réfère au DVD+R
	La description se réfère au DVD-RW
	La description se réfère au DVD-R
Pour la lecture seulement	
	La description se réfère au DVD vidéo
	La description se réfère au CD audio
	La description se réfère au CD vidéo avec fonction PBC
	La description se réfère au CD vidéo sans fonction PBC
	La description se réfère à un CD-RW/-R contenant des fichiers MP3
	La description se réfère à un CD-RW/-R contenant des fichiers JPEG (Fichiers Kodak Picture CD inclus.)

Si vous ne trouvez aucun des symboles listés ci-dessus sous l'en-tête de la fonction, l'opération est applicable à tous les supports.

PRÉSENTATION DES FONCTIONNALITÉS

Face avant

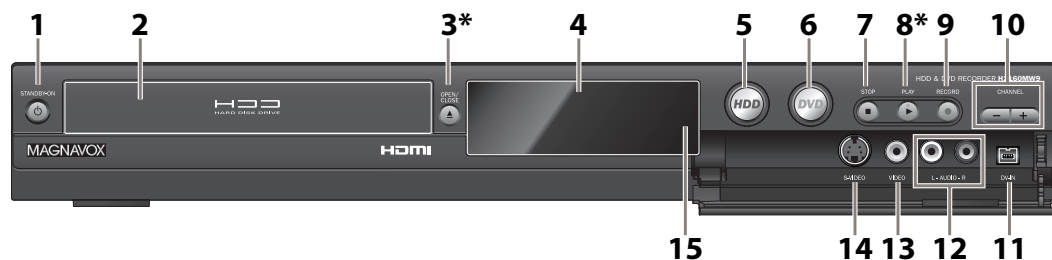

(*) L'appareil peut également être allumé en appuyant sur ces boutons.

1. Touche STANDBY-ON

Permet d'allumer l'appareil ou de le placer en mode veille (débranchez le cordon d'alimentation AC pour mettre l'appareil totalement hors tension).

2. Tiroir du disque

Placez un disque en ouvrant le tiroir du disque.

3. Touche OPEN/CLOSE*

Appuyez sur cette touche pour ouvrir ou fermer le tiroir du disque.

4. Affichage

Consultez "Affichage de la face avant" en page 14.

5. Touche HDD

Appuyez sur cette touche pour choisir le mode de sortie du DD.

6. Touche DVD

Appuyez sur cette touche pour choisir le mode de sortie du DVD.

7. Touche STOP

Appuyez sur cette touche pour arrêter la lecture ou l'enregistrement.

8. Touche PLAY*

Appuyez sur cette touche pour démarrer ou reprendre la lecture.

9. Touche RECORD

Appuyez une fois sur cette touche pour commencer un enregistrement. Appuyez plusieurs fois pour démarrer un enregistrement express.

10. Touches CHANNEL + / -

Appuyez sur cette touche pour incrémenter ou décrétement les chaînes.

11. Prise DV-IN (L3)

Elle sert à brancher la sortie DV d'un appareil externe avec un câble DV.

12. Prises d'entrée AUDIO (L2)

Elles servent à connecter un appareil externe avec un câble audio RCA.

13. Prise d'entrée VIDEO (L2)

Elles servent à connecter un appareil externe avec un câble vidéo RCA.

14. Prise d'entrée S-VIDEO (L2)

Elle sert à connecter la sortie S-vidéo d'un appareil externe avec un câble S-vidéo.

15. Fenêtre du capteur infrarouge

Elle reçoit les signaux de votre télécommande afin que vous puissiez commander l'appareil à distance.

Face arrière

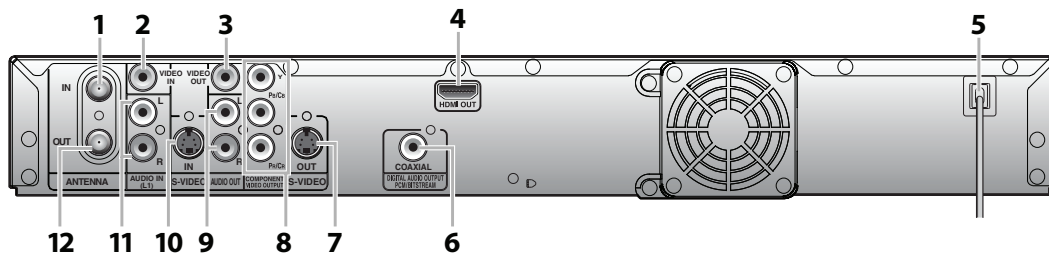

1. Prise ANTENNA IN

Elle sert à connecter une antenne.

2. Prise VIDEO IN (L1)

Elle sert à connecter un appareil externe avec un câble vidéo RCA.

3. Prise VIDEO OUT

Elle sert à connecter un moniteur de télévision, un récepteur AV ou un autre appareil avec un câble vidéo RCA.

4. Prise HDMI OUT

Utilisez un câble HDMI pour la connexion à moniteur avec un port compatible HDMI.

5. Cordon secteur

- Connectez cette prise à une prise secteur C.A. standard pour alimenter cet appareil.
- Débranchez ce cordon de la prise de courant AC pour éteindre complètement l'appareil.

6. Prise DIGITAL AUDIO OUTPUT (COAXIAL)

Utilisez-les pour connecter un récepteur AV, un décodeur Dolby Digital ou un autre appareil avec prise audio numérique coaxiale avec un câble audio numérique coaxial.

7. Prise S-VIDEO OUT

Elle sert à connecter l'entrée S-vidéo d'un moniteur TV, d'un récepteur AV ou d'un autre appareil avec un câble S-vidéo.

8. Prises COMPONENT VIDEO OUTPUT

Elles servent à connecter un moniteur de télévision sur les entrées composantes vidéo avec un câble de composantes vidéo.

9. Prises AUDIO OUT

Elles servent à connecter un moniteur de télévision, un récepteur AV ou un autre appareil avec un câble audio RCA.

10. Prise S-VIDEO IN (L1)

Elle sert à connecter la sortie de S-vidéo d'un appareil externe avec un câble S-vidéo.

11. Prises AUDIO IN (L1)

Elles servent à connecter un appareil externe avec un câble audio RCA.

12. Prise ANTENNA OUT

Elle sert à connecter un câble coaxial RF pour transmettre le signal de ANTENNA IN à votre téléviseur.

Remarques

- Ne touchez pas les broches intérieures des prises de la face arrière. Une décharge électrostatique peut endommager définitivement l'appareil.
- Cet appareil n'a pas de modulateur RF.

PRÉSENTATION DES FONCTIONNALITÉS

Télécommande

Installation des piles de la télécommande

Installez des piles (AA x 2) en respectant les polarités indiquées dans le compartiment des piles de la télécommande.

1 Ouvrez le couvercle.

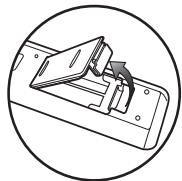

2 Insérez les piles.

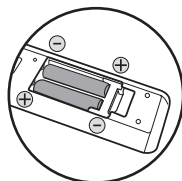

Veillez à faire correspondre les + et - sur les piles et les repères du compartiment des piles.

3 Fermez le couvercle.

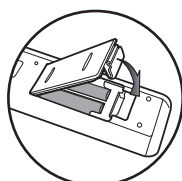

Remarques

Une mauvaise utilisation des piles peut créer des risques tels qu'une fuite et un éclatement. Respectez les consignes suivantes :

- Ne mélangez pas des piles neuves et usagées.
- N'utilisez pas différents types de piles ensemble. Bien qu'ils puissent sembler identiques, les tensions des différentes piles peuvent ne pas être égales.
- Assurez-vous que les extrémités + et - de chaque pile correspondent aux indications du compartiment des piles.
- Retirez les piles du compartiment des piles en cas d'inutilisation dépassant un mois.
- Pour jeter les piles usagées, respectez les réglementations gouvernementales ou les règles des directives publiques relatives à l'environnement qui s'appliquent dans votre pays ou région.
- Ne rechargez pas les piles, ne les brûlez pas, ne les démontez pas, ne les exposez pas à un court-circuit ou à la chaleur.

Utilisation d'une télécommande

Gardez les notions suivantes à l'esprit lors de l'utilisation de la télécommande :

- Veillez à ce qu'il n'y ait aucun obstacle entre la télécommande et la fenêtre du capteur infrarouge de l'appareil.
- Le fonctionnement de la télécommande peut devenir aléatoire si la fenêtre du capteur infrarouge de l'appareil reçoit une forte lumière solaire ou un éclairage fluorescent.
- La télécommande de différents appareils peut créer des interférences réciproques. Évitez d'utiliser la télécommande pour d'autres appareils proches de celui-ci.
- Remplacez les piles quand vous remarquez une diminution de la portée de la télécommande.
- Les portées opérationnelles maximales mesurées à partir de l'appareil sont les suivantes.
 - **Visée directe** : environ 7 m (23 pieds)
 - **De chaque côté de l'axe** : environ 5 m (16 pieds) à 30°
 - **Au-dessus** : environ 5 m (16 pieds) à 15°
 - **En-dessous** : environ 3 m (10 pieds) à 30°

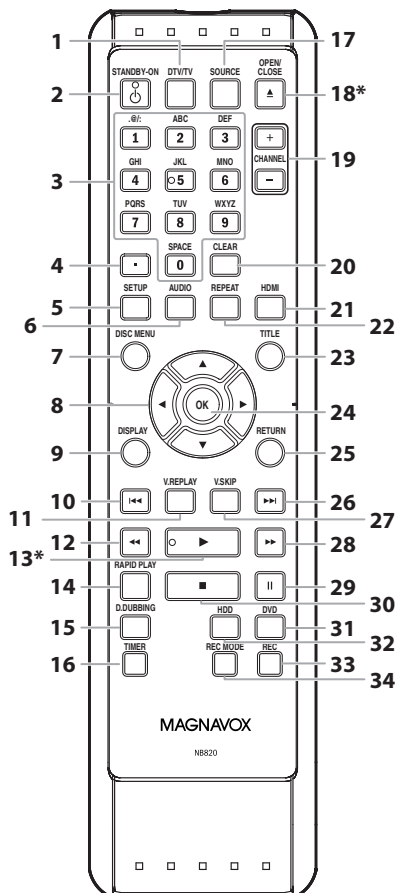
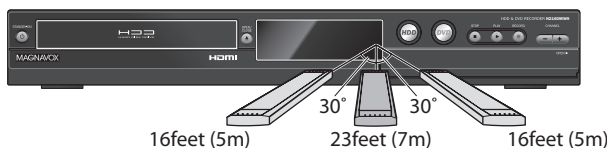

PRÉSENTATION DES FONCTIONNALITÉS

(*) L'appareil peut également être allumé en appuyant sur ces touches.

- 1. Touche DTV/TV**
 - Appuyez sur cette touche pour commuter entre le mode numérique (DTV) et le mode analogique (TV) du téléviseur.
- 2. Touche STANDBY-ON**
 - Permet d'allumer l'appareil ou de le placer en mode veille (débranchez le cordon d'alimentation AC pour mettre l'appareil totalement hors tension).
- 3. Touches de Numéros/Caractères**
 - Appuyez sur cette touche pour sélectionner les numéros de chaîne.
 - Appuyez sur pour sélectionner un titre/chapitre/piste/fichier sur l'affichage.
 - Appuyez sur cette touche pour saisir les valeurs des réglages le menu principal.
 - Appuyez sur cette touche pour saisir des noms de titre.
- 4. Touche de confirmation (•)**

Mode analogique :

 - Appuyez sur cette touche pour confirmer la sélection de chaîne faite avec [les touches numérotées].

Mode numérique :

 - Appuyez sur cette touche pour confirmer la sélection majeure/mineure de chaîne effectuée avec [les touches numérotées].
- 5. Touche SETUP**
 - Appuyez sur cette touche pour afficher le menu principal.
 - Pendant la lecture, enfoncez et maintenez cette touche pendant plus de 3 secondes afin de passer du mode de balayage progressif au mode entrelacé.
- 6. Touche AUDIO**
 - Appuyez pour commuter la langue audio de la télévision numérique.
 - Appuyez sur cette touche pour afficher le menu audio pendant la lecture.
- 7. Touche DISC MENU**
 - Appuyez sur cette touche pour afficher le menu du disque.
- 8. Touches de Curseur ▲ / ▼ / ◀ / ▶**
 - Appuyez sur cette touche pour sélectionner des éléments ou des réglages.
- 9. Touche DISPLAY**
 - Appuyez sur cette touche pour afficher ou supprimer le menu à l'écran.
- 10. Touche PREV ◀◀**
 - Pendant la lecture, appuyez sur cette touche pour revenir au début du chapitre, de la piste ou du fichier en cours.
 - Lorsque la lecture est suspendue, appuyez plusieurs fois sur cette touche pour lire en arrière pas à pas.
- 11. Touche V.REPLAY**
 - Relit la durée définie à l'avance.
- 12. Touche REW ◀◀**
 - Pendant la lecture, appuyez sur cette touche pour lire rapidement en arrière.
 - Lorsque la lecture est suspendue, appuyez sur cette touche pour lire lentement en arrière.
- 13. Touche PLAY ▶***
 - Appuyez sur cette touche pour démarrer ou reprendre la lecture.
- 14. Touche RAPID PLAY**
 - Pendant la lecture, appuyez sur cette touche pour lire légèrement plus rapidement/lentement tout en conservant la restitution audio.
- 15. Touche D.DUBBING**
 - Pendant la lecture, appuyez sur cette touche pour démarrer immédiatement la copie.
 - En mode arrêt, appuyez sur cette touche pour afficher le menu "Doublage".
- 16. Touche TIMER**
 - Appuyez sur cette touche pour afficher la liste des programmations différées.
- 17. Touche SOURCE**
 - Appuyez sur cette touche pour sélectionner l'entrée appropriée.
- 18. Touche OPEN/CLOSE ▲***
 - Appuyez sur cette touche pour ouvrir ou fermer le tiroir du disque.
- 19. Touches CHANNEL + / -**
 - Appuyez sur cette touche pour incrémenter ou décrémente les chaînes.
- 20. Touche CLEAR**
 - Appuyez sur cette touche pour effacer les informations déjà saisies, pour effacer les réglages de repères ou pour abandonner la programmation d'un CD, etc.
- 21. Touche HDMI**
 - Appuyez sur cette touche pour définir le mode de sortie du signal vidéo du connecteur HDMI.
- 22. Touche REPEAT**
 - Appuyez sur ce bouton pour afficher le menu de répétition.
- 23. Touche TITLE**
 - Appuyez sur cette touche pour afficher la liste des titres.
- 24. Touche OK**
 - Appuyez sur cette touche pour confirmer ou sélectionner des éléments de menu.
- 25. Touche RETURN**
 - Appuyez sur cette touche pour revenir à l'écran de menu précédemment affiché.
- 26. Touche NEXT ▶▶**
 - Pendant la lecture, appuyez sur cette touche pour passer au chapitre, piste ou fichier suivant.
 - Lorsque la lecture est suspendue, appuyez plusieurs fois sur cette touche pour lire en avant pas à pas.
- 27. Touche V.SKIP**
 - Effectue un saut de la durée définie à l'avance.
- 28. Touche FFW ▶▶**
 - Pendant la lecture, appuyez sur cette touche pour lire en avant rapidement.
 - Lorsque la lecture est suspendue, appuyez sur cette touche pour lire en avant lentement.
- 29. Touche PAUSE ||**
 - Appuyez sur cette touche pour suspendre la lecture ou l'enregistrement.
- 30. Touche STOP ■**
 - Appuyez sur cette touche pour arrêter la lecture ou l'enregistrement.
 - Appuyez sur cette touche pour quitter la liste des titres.
- 31. Touche DVD**
 - Appuyez sur cette touche pour choisir le mode de sortie du DVD.
- 32. Touche HDD**
 - Appuyez sur cette touche pour choisir le mode de sortie du DD.
- 33. Touche REC**
 - Appuyez une fois sur cette touche pour commencer un enregistrement.
 - Appuyez plusieurs fois pour démarrer l'enregistrement express programmé.
- 34. Touche REC MODE**
 - Appuyez plusieurs fois sur cette touche pour changer le mode d'enregistrement.

PRÉSENTATION DES FONCTIONNALITÉS

Affichage de la face avant

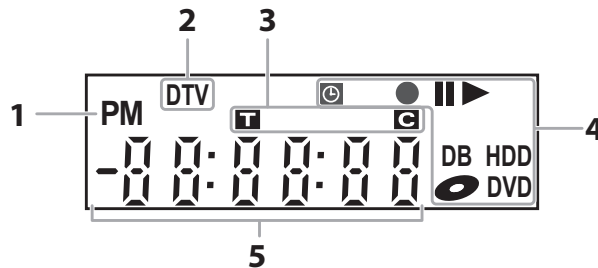

1.	4. État actuel de l'appareil	5. Affiche les indications suivantes
<p>PM : Apparaît l'après-midi avec l'affichage de l'horloge.</p>	<p> : Apparaît quand la lecture est suspendue.</p>	<ul style="list-style-type: none"> • Durée de lecture écoulée • Numéro de titre / chapitre / piste / fichier courant • Durée d'enregistrement / durée restante • Horloge • Numéro de chaîne • Durée restante pour l'enregistrement express • Mode de la sortie HDMI sélectionné
<p>2.</p> <p>DTV : Apparaît quand la chaîne est en mode DTV.</p>	<p>▶ : Apparaît lors de la lecture d'un DD ou disque.</p>	
<p>3. Titre/piste/fichier et marqueur de chapitre</p> <p>T : Apparaît pour indiquer un numéro de titre / piste / fichier.</p> <p>C : Apparaît pour indiquer un numéro de chapitre.</p>	<p>⏸ : Apparaît quand la programmation différée ou l'OTR ont été réglés et sont en cours.</p> <p>⏸ : Clignote lorsque l'enregistrement programmé n'a pas été réalisé en raison d'une erreur.</p>	
	<p>● : Apparaît pendant le processus d'enregistrement.</p> <p>● : Clignote pendant une pause d'enregistrement.</p>	
	<p>Ⓛ : Apparaît lorsqu'un disque est dans cet appareil.</p>	
	<p>DB : Apparaît pendant la copie.</p>	
	<p>HDD : Apparaît lorsque l'appareil est en mode DD.</p>	
	<p>DVD : Apparaît lorsque l'appareil est en mode DVD.</p>	

Messages de l'affichage

	Apparaît quand le tiroir du disque s'ouvre.		Apparaît quand le mode de la sortie HDMI (480p) est sélectionné.
	Apparaît quand le tiroir du disque se ferme.		Apparaît quand le mode de la sortie HDMI (720p) est sélectionné.
	Apparaît lors du chargement d'un disque sur son tiroir.		Apparaît quand le mode de la sortie HDMI (1080i) est sélectionné.
	Apparaît lorsque les données sont écrites sur un disque.		Apparaît quand le mode de la sortie HDMI (1080p) est sélectionné.
	Apparaît quand la fonction PBC est activée. (Lecture CD vidéo seulement. Consultez la page 65.)		

CONNEXION

Lisez ceci avant de commencer:

- 1) Débranchez les cordons secteur des appareils de la prise secteur.
- 2) Effectuez la connexion comme illustré ci-dessous.
- 3) Branchez les cordons secteurs des appareils à la prise secteur.

- Connectez cet appareil directement au téléviseur. Si les câbles audio/vidéo RCA sont connectés à un magnétoscope, les images peuvent être déformées à cause du système de protection contre la copie.
- Lorsque "Balayage progressif" est réglé sur "EF", aucun signal vidéo n'est restitué via la prise VIDEO OUT ou S-VIDEO OUT.

Branchement de l'antenne (obligatoire)

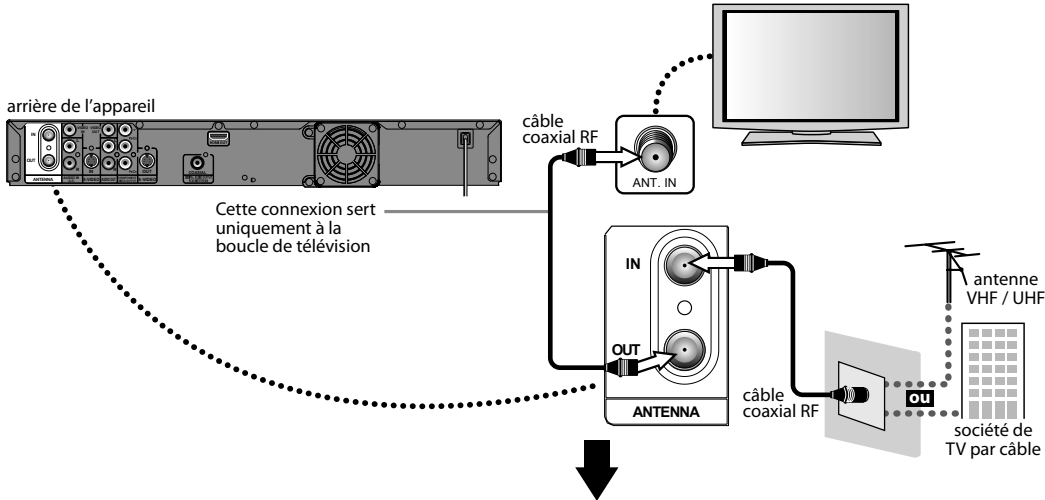

Sélectionnez le mode de raccordement adapté aux prises de votre téléviseur.

Remarques

- Pour votre sécurité et pour éviter d'endommager l'appareil, débranchez le câble coaxial RF de la prise ANTENNA IN avant de déplacer l'appareil.
- Si vous utilisez une antenne de réception de la télévision analogique, elle doit également fonctionner pour la réception DTV. Les antennes extérieures ou de grenier seront plus efficaces que les versions posées sur les appareils.
- La sortie d'antenne sert uniquement à la transmission au tuner. La lecture de DD / DVD n'est pas possible par RF.

Les câbles fournis utilisés dans cette connexion sont les suivants :

- 1 câble coaxial RF
- Achetez les autres câbles nécessaires dans un magasin local.

Présentation générale

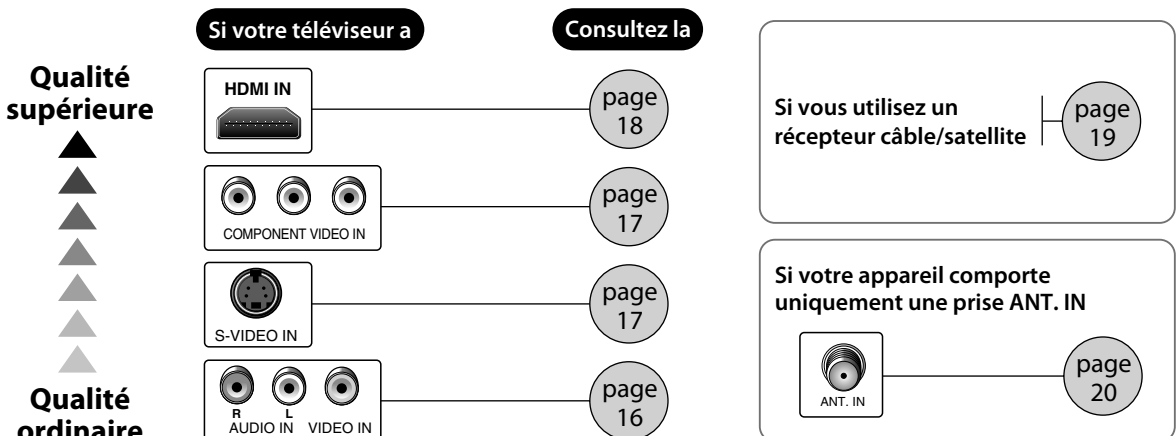

CONNEXION

Raccordement à un téléviseur à l'aide des prises audio / vidéo

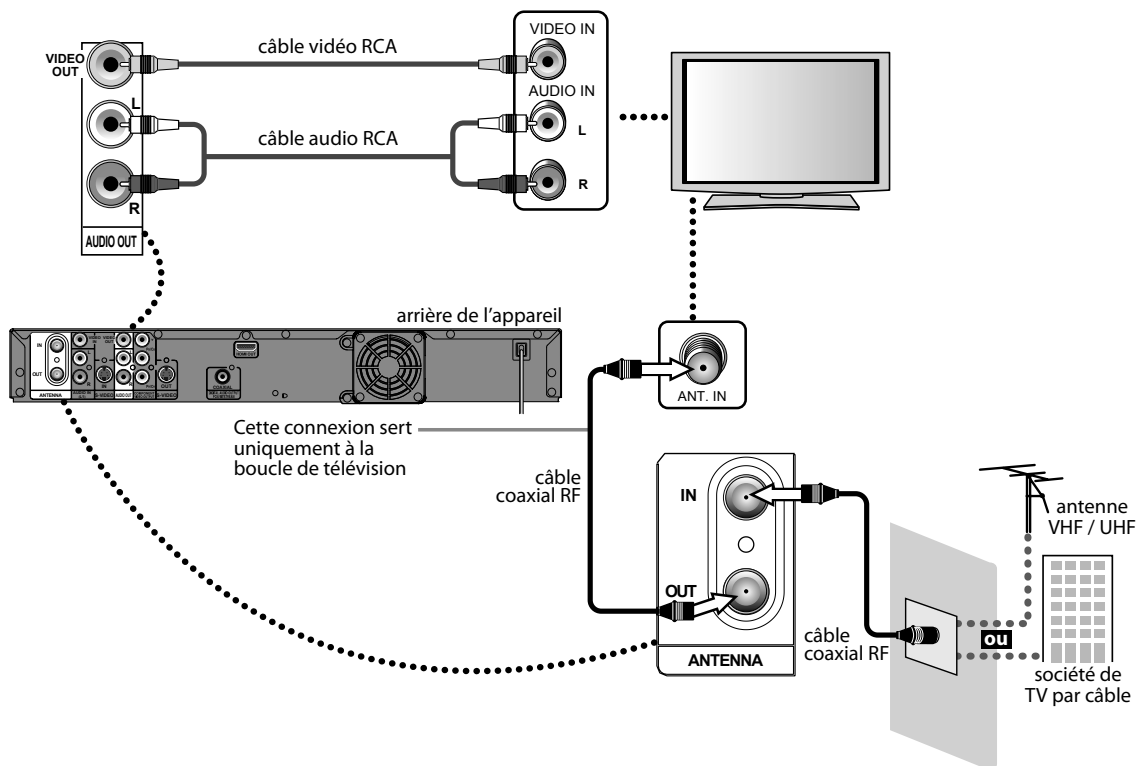

Les câbles fournis utilisés dans cette connexion sont les suivants :

- 1 câble coaxial RF
- 1 câble audio RCA (L/R)
- 1 câble vidéo RCA

Achetez les autres câbles nécessaires dans un magasin local.

CONNEXION

Raccordement à un téléviseur à l'aide de la prise de sortie S-vidéo

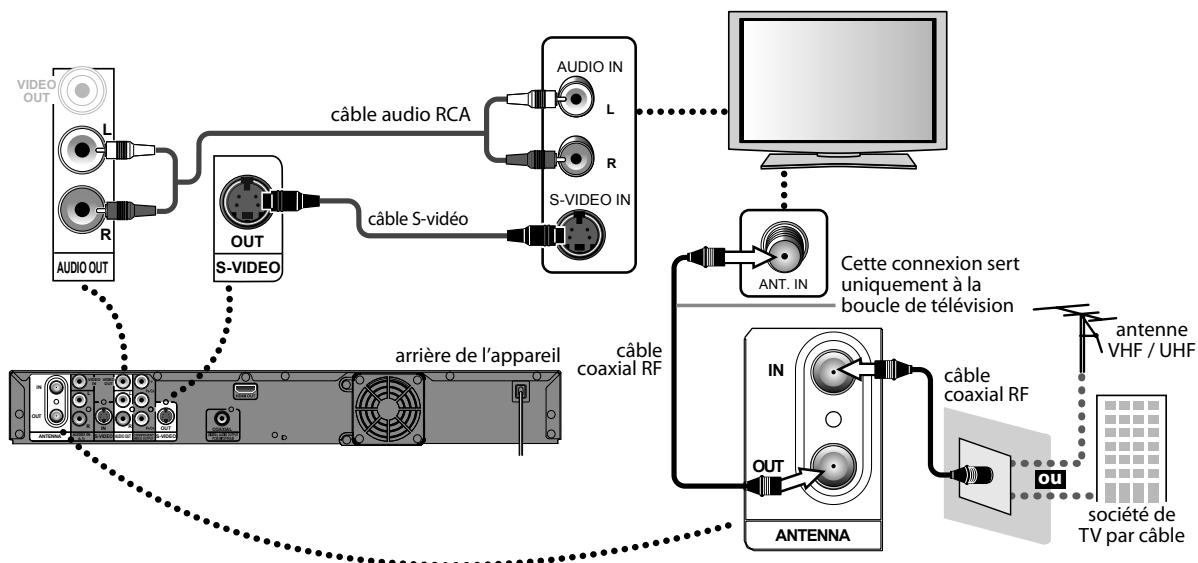

Raccordement à un téléviseur à l'aide des prises de sortie vidéo en composantes

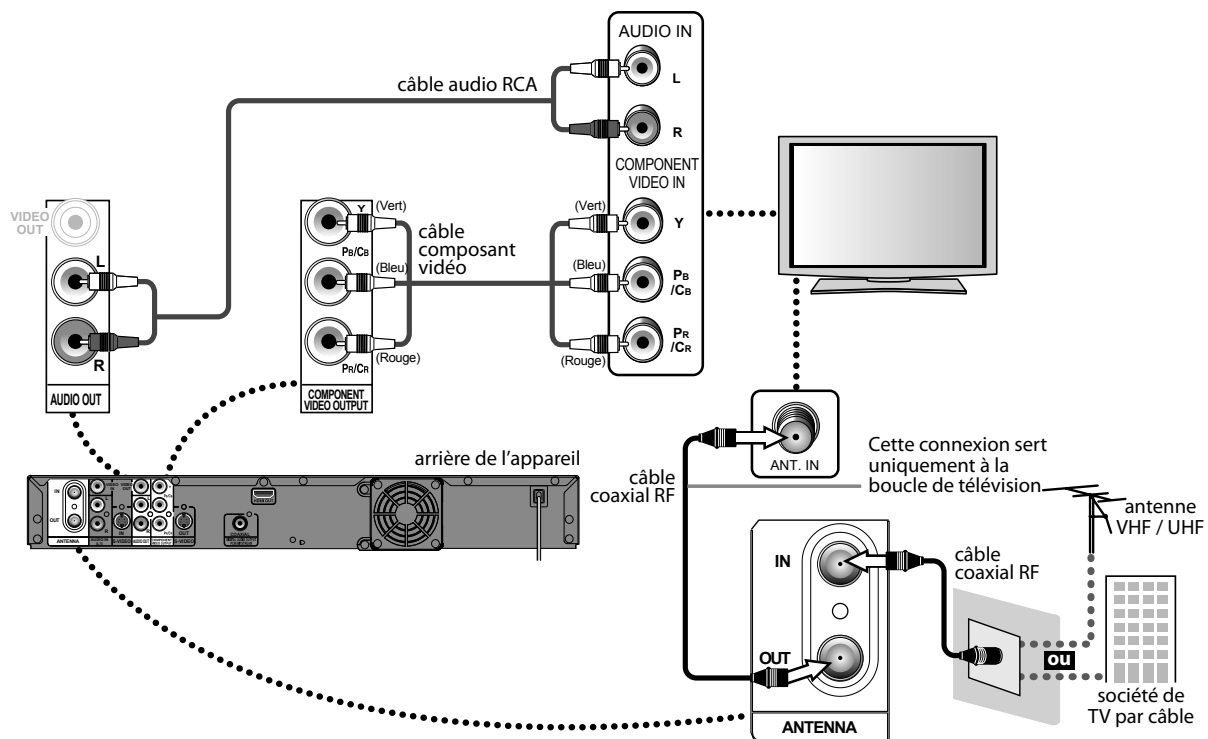

Les câbles fournis utilisés dans cette connexion sont les suivants :

- 1 câble coaxial RF
- 1 câble audio RCA (L/R)

Achetez les autres câbles nécessaires dans un magasin local.

CONNEXION

Raccordement à un téléviseur équipé d'un port compatible HDMI™

- La prise HDMI transmet les signaux audio / vidéo sans les convertir en signaux analogiques.
- Aucun branchement de signal audio n'est nécessaire.

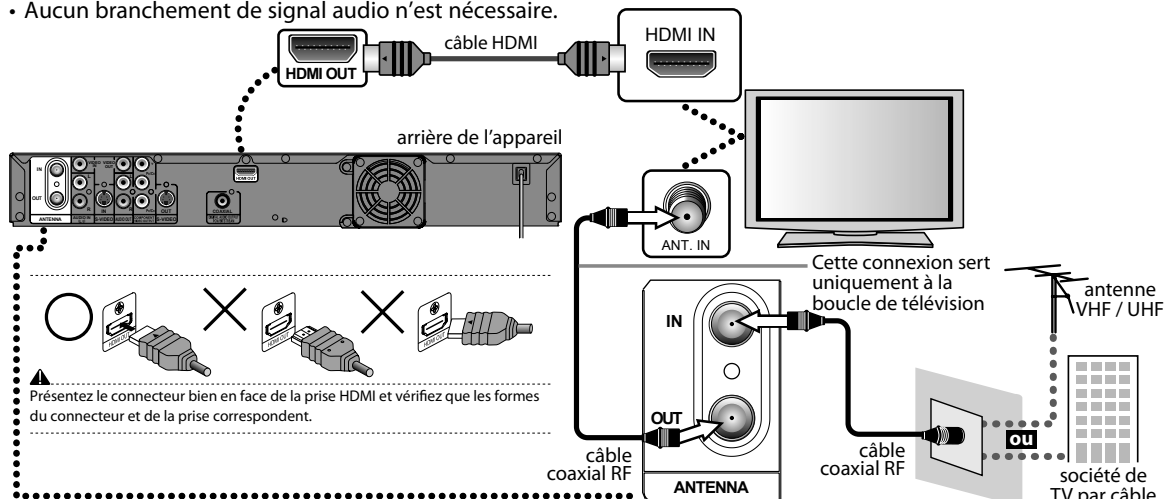

Les câbles fournis utilisés dans cette connexion sont les suivants :

- 1 câble coaxial RF
- Achetez les autres câbles nécessaires dans un magasin local.

Mode HDMI et signaux de sortie réels

Appuyez sur [HDMI] pour sélectionner le mode de sortie HDMI. Le mode de sortie change comme suit à chaque pression sur [HDMI].

Affichage de la face avant	Signal de sortie vidéo
400P	Progressif 480
Appuyez sur [HDMI] ↓	
720P	Progressif 720
Appuyez sur [HDMI] ↓	
1080i	1080 entrelacé
Appuyez sur [HDMI] ↓	
1080P	Progressif 1080
Appuyez sur [HDMI]	

- Le mode HDMI qui n'est pas reconnu par l'appareil de visualisation sera ignoré.

Système de protection des droits d'auteur

Pour lire les images vidéo numérique d'un DVD via une connexion HDMI, il est nécessaire que le lecteur et l'appareil de visualisation (ou un amplificateur AV) prenne en charge un système de protection des droits d'auteur appelé HDCP (système de protection du contenu numérique haut débit). Le HDCP est une technologie de protection de la copie qui comporte un chiffrement des données et l'authentification de l'appareil AV connecté. Cet appareil prend en charge le HDCP. Lisez les consignes d'utilisation de votre appareil de visualisation (ou amplificateur AV) pour plus d'informations.

*HDMI : Interface Multimédia à Haute Définition

Remarques

- Certains appareils équipés d'une entrée HDMI peuvent ne pas fonctionner correctement avec ce lecteur.
- Lors de l'utilisation d'un appareil de visualisation non compatible HDCP, l'image n'est pas affichée correctement.
- Parmi les appareils qui prennent en charge le HDMI, certains peuvent commander d'autres appareils via le connecteur HDMI ; cependant, cet appareil ne peut pas être commandé par un autre appareil via le connecteur HDMI.
- Les signaux audio du connecteur HDMI (y compris la fréquence d'échantillonnage, le nombre de canaux et la longueur de bits) peut-être limité par l'appareil connecté.
- Parmi les moniteurs qui acceptent le HDMI, certains ne prennent pas en charge la sortie audio (par exemple, les projecteurs). Dans les connexions avec ce type d'appareil, les signaux audio sont absents du connecteur de sortie HDMI.
- Si le connecteur HDMI de cet appareil est connecté à un moniteur compatible DVI-D (compatible HDCP) avec un câble convertisseur HDMI-DVI, les signaux sont émis en RVB numérique.
- En cas de coupure de courant, ou si vous débranchez l'appareil, certains problèmes peuvent affecter le réglage du HDMI. Vérifiez le réglage du HDMI et recommencez-le si besoin.

Raccordement à un décodeur diffusion par câble ou satellite

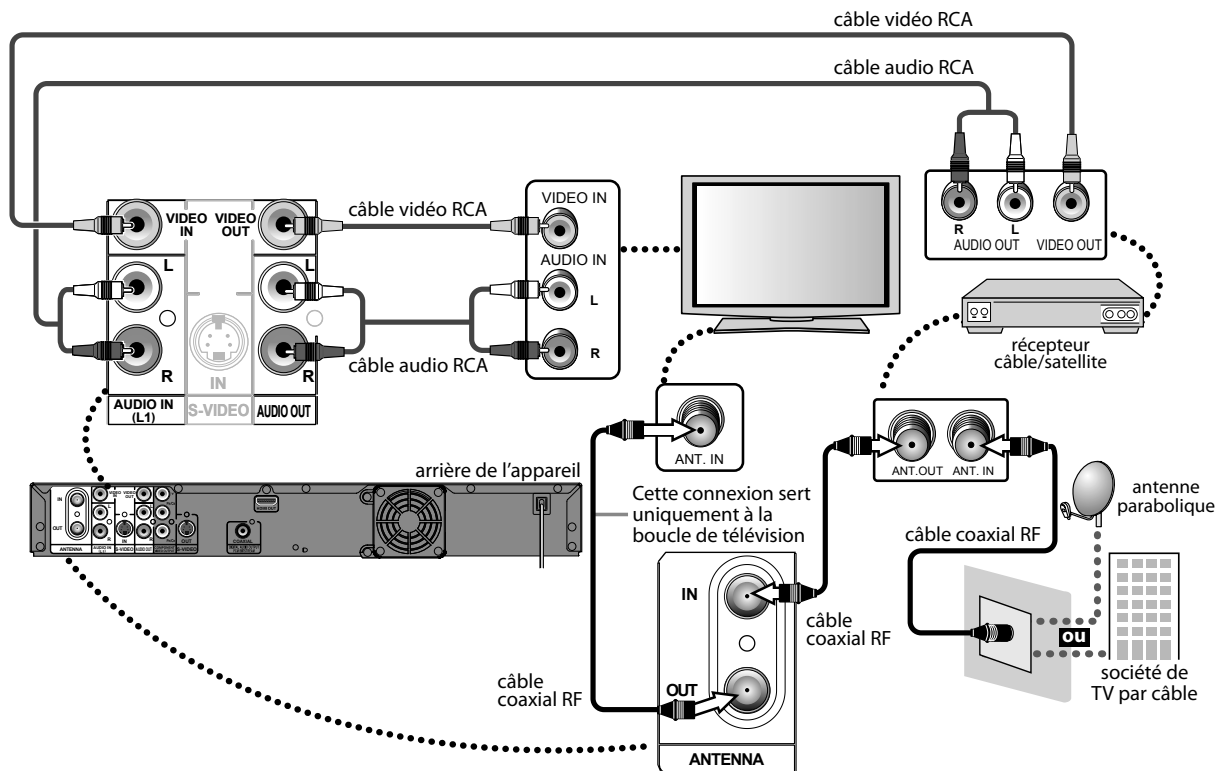

Les câbles fournis utilisés dans cette connexion sont les suivants :

- 1 câble coaxial RF
- 1 câble audio RCA (L/R)
- 1 câble vidéo RCA

Achetez les autres câbles nécessaires dans un magasin local.

Remarques

- Les câbles nécessaires et les méthodes de connexion varient en fonction du récepteur câble/satellite. Pour plus d'informations, contactez votre fournisseur câble/satellite.
- Au lieu d'utiliser la prise de sortie vidéo de cet appareil, vous pouvez également utiliser les prises S-VIDEO OUT, COMPONENT VIDEO OUT ou HDMI OUT (aucune connexion à une prise de sortie audio n'est requise) pour la connexion à votre téléviseur.

Avec cette configuration :

- Vous pouvez enregistrer toute chaîne en clair en la sélectionnant sur le récepteur câble/satellite. Veillez à ce que le récepteur câble/satellite soit en marche.
- **Vous ne pouvez pas enregistrer une chaîne tout en regardant une autre.**

CONNEXION

Raccordement à un téléviseur sans prises audio / vidéo

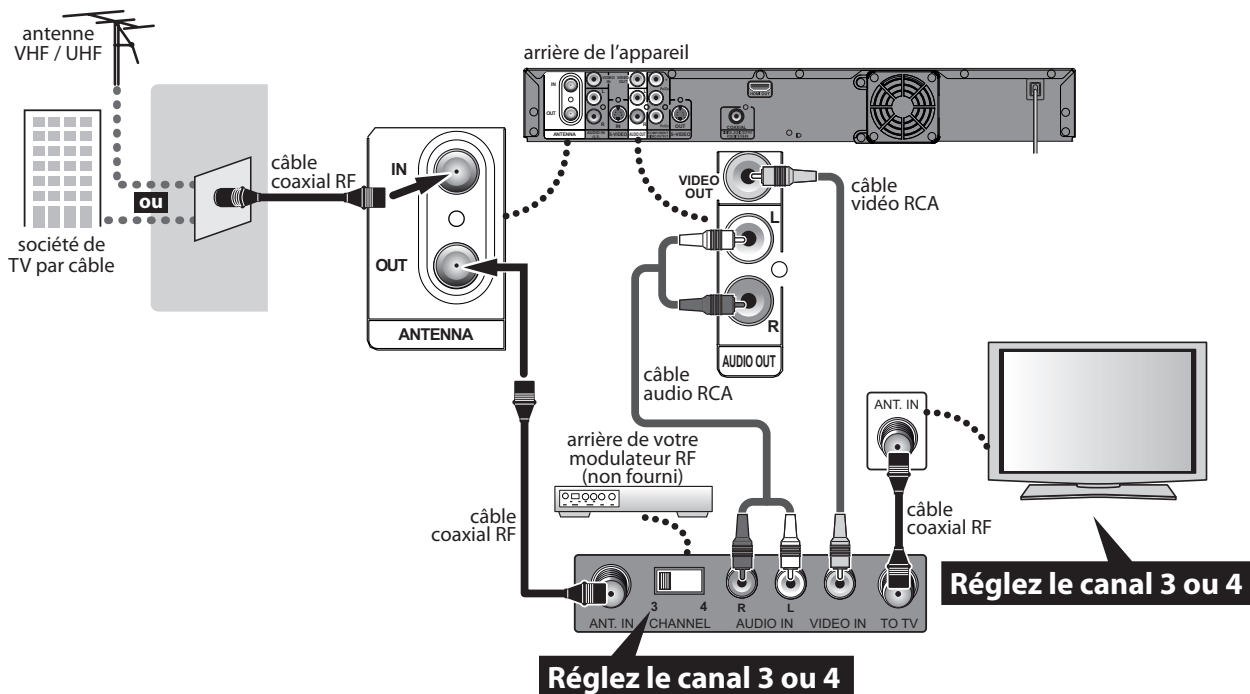

Les câbles fournis utilisés dans cette connexion sont les suivants :

- 1 câble coaxial RF
- 1 câble audio RCA (L/R)
- 1 câble vidéo RCA

Achetez les autres câbles nécessaires dans un magasin local.

Remarques

- **Le modulateur RF n'est pas fourni avec cet appareil. Vous devez l'acheter à un fournisseur local.**
- La qualité de l'image peut se dégrader si cet appareil est connecté à un modulateur RF.

Branchement des signaux audio numériques

Branchement du câble coaxial

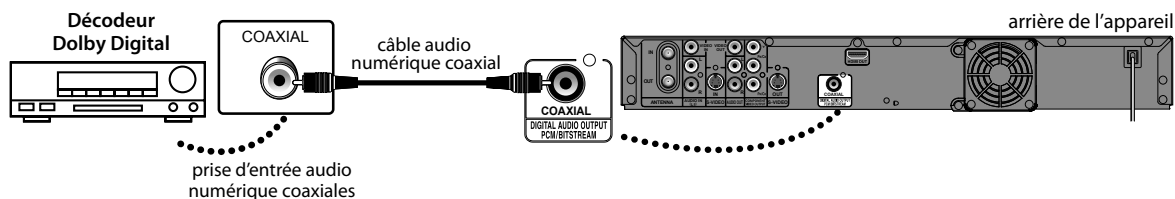

Raccordement du câble audio HDMI

Récepteur/amplificateur AV avec prise d'entrée HDMI

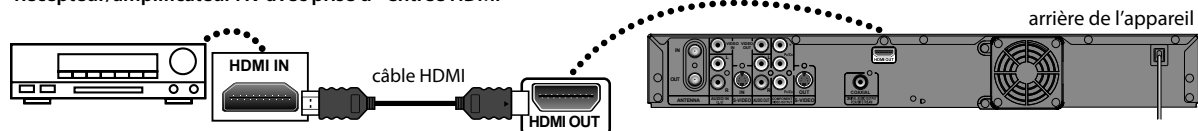

Pour configurer "HDMI Audio", voir les pages 101 et 111.

Pour configurer "Dolby Digital", voir les pages 99 et 104.

Format audio (disque)	Réglage Dolby Digital de cet appareil	HDMI	Sortie numérique
Dolby Digital	PCM	PCM 2 canaux	PCM 2 canaux
	Flux	Dolby Digital	Dolby Digital
LPCM	PCM	PCM 2 canaux	—
	Flux		

Sortie effective

Câbles non inclus.

Achetez les autres câbles nécessaires dans un magasin local.

Remarques

- La source audio d'un disque au format Dolby Digital d'ambiance à plusieurs canaux ne peut pas être enregistrée en tant que son numérique par une platine MD ou DAT.
- En connectant cet appareil à un décodeur Dolby Digital, vous pouvez profiter du son Dolby Digital haute qualité d'ambiance sur plusieurs canaux tel que celui des cinémas.
- La lecture d'un DVD avec les mauvais réglages peut générer une distorsion de bruit et peut également endommager les haut-parleurs.

Connexion audio analogique à 2 canaux

système stéréo

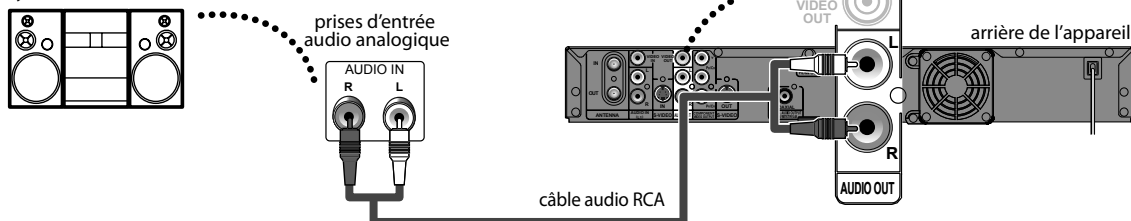

Les câbles fournis utilisés dans cette connexion sont les suivants :

- 1 câble audio RCA (L/R)

AVANT DE DÉMARRER

Lorsque vous avez effectué tous les raccordements, vous devez trouver la chaîne de visionnement (chaîne d'entrée externe) de votre téléviseur.

Recherche de la chaîne de visionnement sur votre téléviseur

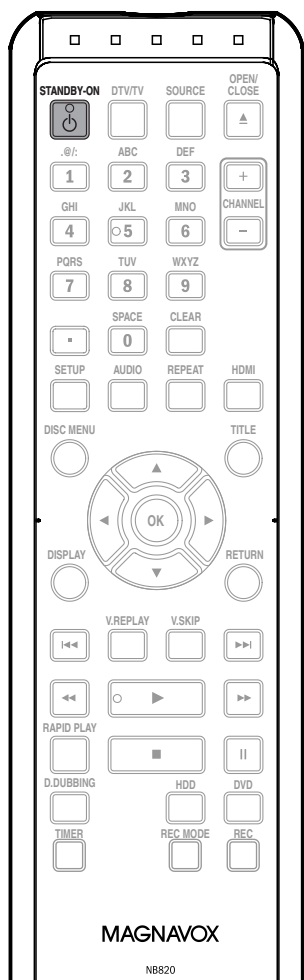

1 Lorsque vous avez établi toutes les connexions nécessaires, appuyez sur [STANDBY-ON 

2 Allumez votre téléviseur.
 • S'il est connecté à votre magnétoscope assurez-vous qu'il est éteint ou en veille avant de continuer.

3 Appuyez sur "2" sur la télécommande du téléviseur, puis appuyez plusieurs fois sur la touche qui décrémente les chaînes jusqu'à ce que vous voyiez le menu "Initial Setup".

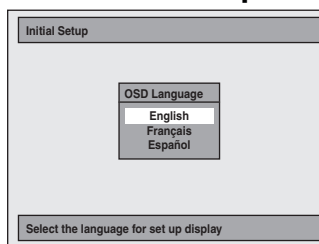

C'est la chaîne destinée au visionnement (chaîne d'entrée externe) de l'enregistreur.

- La télécommande de certains téléviseurs peut comporter une touche qui active la chaîne d'entrée externe. Elle peut être marquée "SOURCE", "AV" ou "SELECT". Dans ce cas, pressez-la plusieurs fois. Consultez le mode d'emploi de votre téléviseur pour plus d'informations.
- Si vous avez allumé l'appareil depuis plus de 10 minutes, vous pouvez voir l'écran de veille MAGNAVOX au lieu du menu "Initial Setup".

Écran de veille MAGNAVOX :



4 Passez à l'étape 2 de "RÉGLAGES INITIAUX" en page 28.

Noms des modes d'entrée pour des marques courantes de téléviseurs (exemple)

Admiral	AUX	Panasonic	TV/VIDEO
Curtis Mathis	LINE1, LINE2, 00, 90, 91, 92, 93	RCA	INPUT, TV/VCR, 00, 90, 91, 92, 93
GE	INPUT, TV/VCR, 00, 90, 91, 92, 93	Samsung	TV/VIDEO
Hitachi	INPUT, AUX	Sanyo	VIDEO
JVC	VIDEO, VIDEO 1, VIDEO 2, VIDEO 3	Sharp	00
Kenwood	AUX	Sony	VIDEO1, VIDEO2, VIDEO3
LXI-Series	00	Toshiba	TV/GAME
Magnavox	AUX CHANNEL	Zenith	00

Remarques

- La sélection de l'entrée vidéo varie selon les différents modèles des marques de téléviseurs.
- Consultez le fabricant de votre téléviseur si toutes les instructions précédentes n'aboutissent pas.

AVANT DE DÉMARRER

Cet appareil utilise le menu et l'affichage à l'écran suivant pour vous guider facilement dans ses fonctions. L'affichage à l'écran vous donne des informations sur le disque chargé ou le disque/fichier lu, ou l'état HDMI, etc. Les menus vous permettent de modifier les divers types de réglage de la lecture, de l'enregistrement ou de l'édition en fonction de vos préférences.

Guide du menu / affichage à l'écran

L'affichage à l'écran change dans l'ordre suivant lorsque vous appuyez sur [DISPLAY].

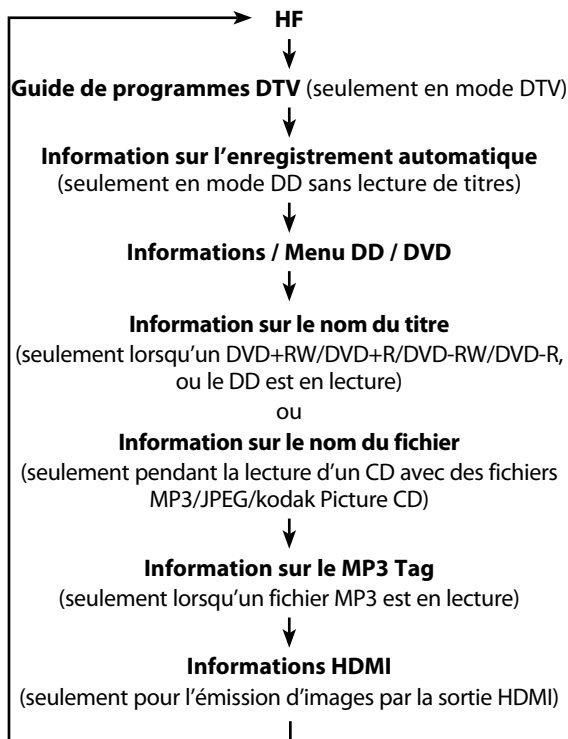

Guide de programmes DTV

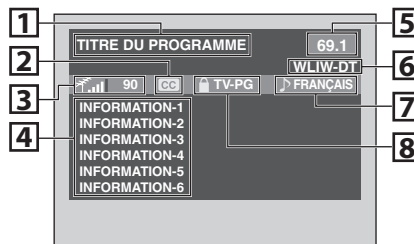

1. Titre du programme (2 lignes max. affichées)
2. Sous-titres (indique que le programme diffusé dispose de sous-titres.)
3. Force du signal (indique la force du signal de la chaîne courante.)
4. Guides des programmes (6 lignes max. affichées)
5. Numéro de chaîne
6. Station de diffusion
7. Langue audio ("Autre" est affiché quand la langue audio ne peut pas être reçue, ou si les langues reçues ne sont pas Anglais, Espagnol ou Français.)
8. Classification des programmes

Remarques

- Si le guide des programmes est affiché sur plus de 6 lignes, utilisez [▲ / ▼] pour le faire défiler.
- "Aucune description fournie" est affiché quand le guide des programmes n'est pas fourni.

Information sur l'enregistrement automatique

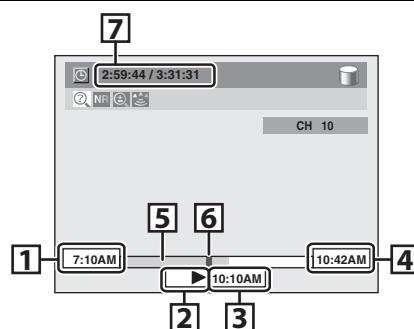

1. Heure de début de l'enregistrement automatique
2. État de l'enregistrement automatique
Live: Indique que les programmes sont regardés en direct
► : Indique que l'enregistrement automatique est en cours de lecture.
3. Heure à laquelle l'image actuellement affichée à l'écran a été diffusée
4. Heure courante
5. Progression de l'enregistrement automatique
6. Point courant de la lecture de l'enregistrement automatique
7. Durée de lecture écoulée de l'enregistrement automatique / durée totale de l'enregistrement automatique

AVANT DE DÉMARRER

Informations / Menu DD / DVD

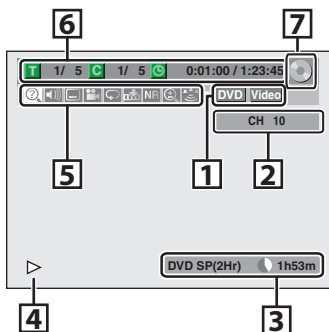

* Ceci est un exemple d'écran prévu uniquement pour l'explication. Les éléments affichés dépendent du disque que vous avez inséré.

1. Indique le type de fichier ou de disque et le mode de format. (mode DVD seulement)
2. Indique un numéro de chaîne ou une chaîne d'entrée externe sélectionnée.
3. Indique le composant utilisé, un mode d'enregistrement et la durée d'enregistrement possible restante.

L'indication à l'écran de la durée d'enregistrement restante possible sur le DD / DVD peut différer de la durée enregistrable réelle car cet appareil utilise le système de codage à débit de bits variable qui fait varier la quantité de données enregistrées (stockage) en fonction de la quantité d'informations présente dans la vidéo.

4. Indique l'état actuel du disque.
5. Chaque icône signifie :

- : Recherche
- : Audio
- : Sous-titre
- : Angle
- : Lecture répétée
- : Marque
- : Réduction du bruit
- : Zoom
- : Surround

6. Indique le numéro de titre courant/le nombre total de titres, le numéro de chapitre courant/le nombre total de chapitres, et la durée de lecture du titre courant/la durée totale du titre.
7. Indique le composant utilisé.

- : DD
- : DVD

Information sur le nom du titre/fichier

Information sur le nom du titre

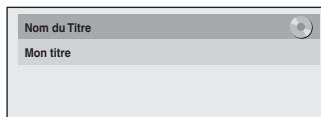

Information sur le nom du fichier

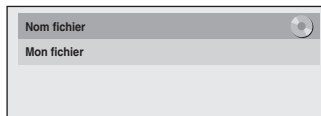

Information sur le MP3 Tag

- Le nom de piste est affiché en premier.

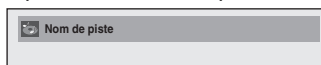

- Si vous appuyez encore sur **[DISPLAY]**, le nom de l'artiste s'affichera.

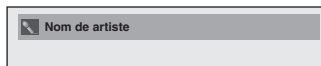

- Si vous appuyez encore sur **[DISPLAY]**, le nom de l'album s'affichera.



- S'il n'y pas de nom d'artiste, de piste ou d'album, "Non Disponible" sera affiché.

Informations HDMI

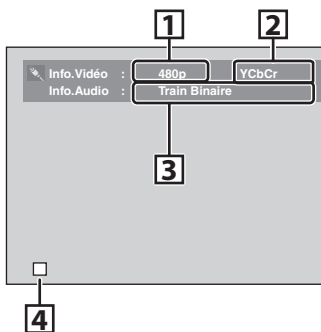

- *1. Indique la résolution de l'image sur la sortie HDMI.
- *2. Indique le format vidéo HDMI.
- *3. Indique le format audio HDMI.
- *4. Indique un état d'opération.
- * "-" "-" est affiché quand aucune information n'est disponible.

Menu principal

Appuyez sur **[SETUP]** pour afficher le menu principal. Utilisez alors **[▲ / ▼]** pour sélectionner un menu puis appuyez sur **[OK]** pour l'afficher. Ces menus sont les entrées vers toutes les principales fonctions de l'appareil.

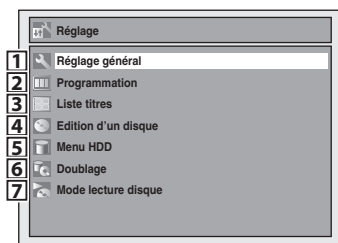

1. Réglage général :

Pour aller au menu des paramètres généraux.

2. Programmation :

Pour programmer un enregistrement différé.

3. Liste titres :

Pour appeler la liste des titres.

4. Edition d'un disque :

Pour configurer les réglages du DVD.

5. Menu HDD :

Pour configuration des réglages du DD.

6. Doublage :

- Pour copier le contenu du DD sur le DVD ou inversement.
- "Doublage" est disponible seulement si un disque enregistrable est chargé.

7. Mode lecture disque :

Pour configurer les réglages de lecture du CD.

- "Mode lecture disque" n'est disponible que lorsqu'un CD audio, un CD vidéo, un CD-RW/-R contenant des fichiers MP3 / JPEG / kodak Picture CD est inséré dans l'appareil.

Menu Réglage général

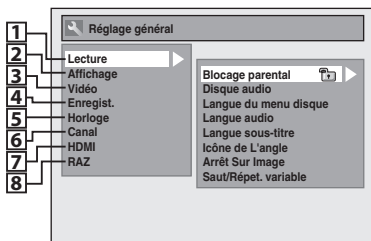

1. Lecture :

Configuration de l'appareil afin de lire les disques selon vos préférences.

2. Affichage :

Configuration de l'écran OSD selon vos préférences.

3. Vidéo :

Configuration des réglages vidéo.

4. Enregist. :

Configuration de l'appareil afin d'enregistrer les disques selon vos préférences.

5. Horloge :

Configuration de l'horloge de l'appareil selon vos préférences.

6. Canal :

Réglage des paramètres des canaux de l'appareil selon vos préférences.

7. HDMI :

Configuration des réglages de la connexion HDMI.

8. RAZ :

Réinitialisation des réglages aux valeurs d'usine par défaut.

<Menu Edition d'un disque (DVD+RW)>

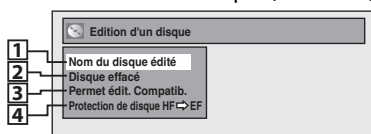

<Menu Edition d'un disque (DVD-RW)>

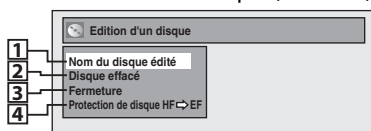

<Menu Edition d'un disque (DVD+R/DVD-R)>

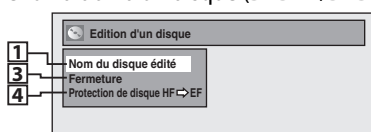

<Menu Mode lecture disque (CD audio/CD vidéo)>

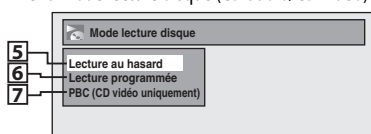

<Menu Mode lecture disque (MP3/JPEG)>

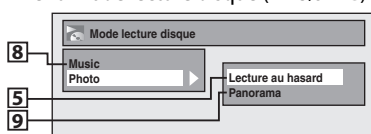

<Menu DD>

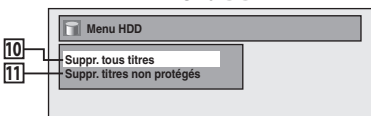

<Menu Doublage>

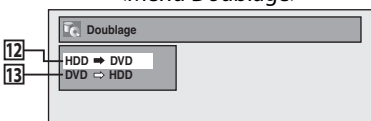

1. Nom du disque édité :

Vous permet de renommer le disque.

2. Disque effacé : (DVD+RW/DVD-RW seulement)

Vous permet d'effacer la totalité du contenu du disque et de le formater.

3. Permet édit. Compatib. : (DVD+RW seulement)

Vous permet de mémoriser l'état de l'édition sur le disque si vous avez ajouté ou supprimé des chapitres, ou caché des chapitres sur cet appareil, et de l'appliquer lors de la lecture sur un autre appareil.

Fermeture : (DVD+R/DVD-RW/-R seulement)

Vous permet de finaliser un disque contenant des titres enregistrés.

4. Protection de disque :

Vous permet de protéger un disque d'une modification ou d'un enregistrement accidentels.

5. Lecture au hasard :

Vous permet d'activer la fonction de lecture aléatoire.

6. Lecture programmée :

(CD audio/CD vidéo seulement)

Vous permet d'activer la fonction de lecture programmée.

7. PBC (CD vidéo uniquement) :

Vous permet de sélectionner des images ou des informations dans l'écran du menu en activant la fonction PBC (commande de la lecture).

8. Music/Photo : (disque à contenu mixte uniquement)

Lorsqu'un disque à contenu mixte est inséré, cet écran de menu apparaît, au lieu de l'écran "Mode lecture disque" permettant de sélectionner le type de contenu à lire.

9. Panorama : (fichiers JPEG / kodak Picture CD seulement)

Vous permet de sélectionner la durée d'affichage du mode panorama.

10. Suppr. tous titres :

Vous permet de supprimer tous les titres de la liste des titres du DD, y compris les titres protégés.

11. Suppr. titres non protégés :

Vous permet de supprimer tous les titres non protégés de la liste des titres du DD.

12. HDD → DVD :

Vous permet de copier du DD sur un DVD.

13. DVD → HDD :

Vous permet de copier d'un DVD sur le DD.

AVANT DE DÉMARRER

Commutation des modes DD / DVD

Cet appareil étant la combinaison d'enregistreurs DD et DVD, vous devez d'abord sélectionner le composant (mode de sortie) que vous souhaitez utiliser.

Mode DD

Appuyez sur **[HDD]** pour activer le composant DD.

Mode DVD

Appuyez sur **[DVD]** pour activer le composant DVD.

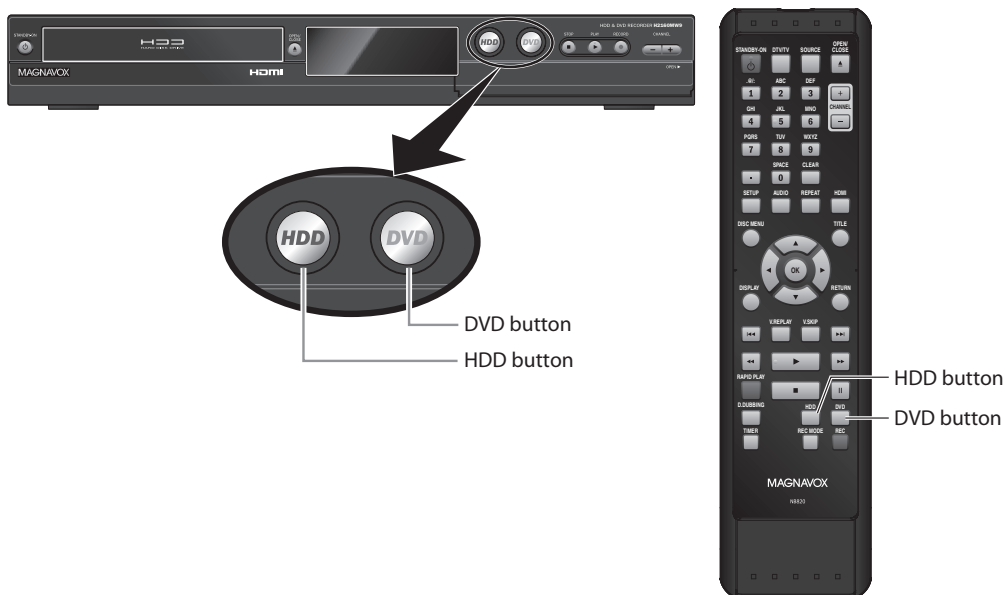

Comment insérer un disque

1) Appuyez sur **[OPEN/CLOSE ▲]** pour ouvrir le tiroir du disque.

2) Placez le disque dans le tiroir du disque avec son étiquette vers le haut.

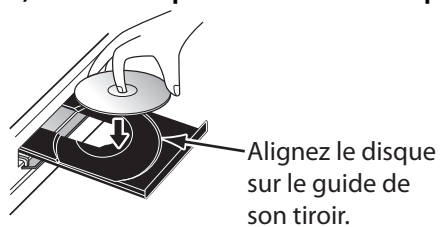

3) Appuyez sur **[OPEN/CLOSE ▲]** pour fermer le tiroir du disque.

Le chargement du disque peut prendre quelques instants.

Pour éjecter le disque :

Appuyez sur **[OPEN/CLOSE ▲]** pour ouvrir le tiroir du disque, puis retirez-le avant de placer l'appareil en mode veille.

- Lors de l'insertion d'un DVD+RW/DVD-RW vierge, l'appareil démarre automatiquement son formatage.
- Si le disque contient déjà des titres, la liste des titres est affichée. Appuyez sur **[STOP ■]** pour sortir de la liste des

RÉGLAGES INITIAUX

Lors de la première mise sous tension de cet appareil, vous devez exécuter les étapes suivantes.

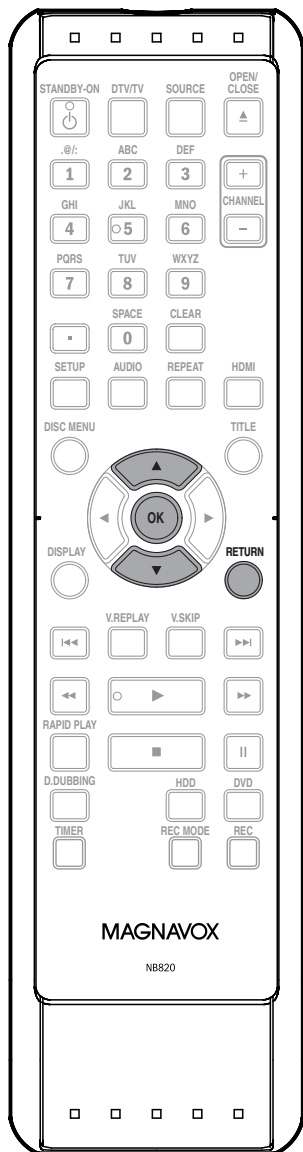

1 Suivez la procédure de “Recherche de la chaîne de visionnement sur votre téléviseur” en page 22 pour afficher le menu “Initial Setup”.

2 Utilisez [▲ / ▼] pour sélectionner la langue de votre choix puis appuyez sur [OK].

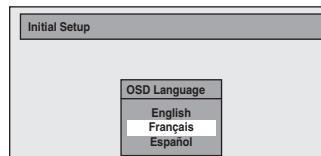

3 Utilisez [▲ / ▼] pour sélectionner le type du signal de diffusion puis appuyez sur [OK].

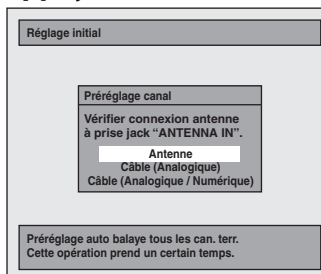

L'appareil démarre la recherche des chaînes disponibles dans votre zone.

Antenne :

(En cas d'utilisation d'une antenne)

Les chaînes diffusées en TV analogique et TV numérique sont automatiquement balayées et mémorisées. Seules les chaînes recevables dans la zone seront mémorisées.

Câble (Analogique) :

(Lors de l'utilisation du câble de base)

Les chaînes diffusées en CATV analogique sont automatiquement balayées et mémorisées.

Câble (Analogique/Numérique) :

(Lors de l'utilisation du câble de base)

Les chaînes diffusées en CATV analogique et CATV numérique sont automatiquement balayées et mémorisées.



4 Lorsqu'une station de télédiffusion publique (PBS, pour Public Broadcasting Station) émet dans votre région, l'horloge se met automatiquement à l'heure. La présente procédure de réglage initial des chaînes est alors terminée. La présente procédure de réglage initial des chaînes est alors terminée. Appuyez sur [RETURN] pour quitter.

Lorsqu'aucune station PBS n'émet dans votre région, appuyez sur [OK]. Puis allez à l'étape 5 de “Réglage manuel de l'horloge”, page 33.

RÉGLAGE DES CHÂÎNES

Si vous avez modifié la connexion de l'antenne, nous recommandons que vous programmez les chaînes disponibles dans votre zone selon les procédures suivantes.

Balayage auto des chaînes

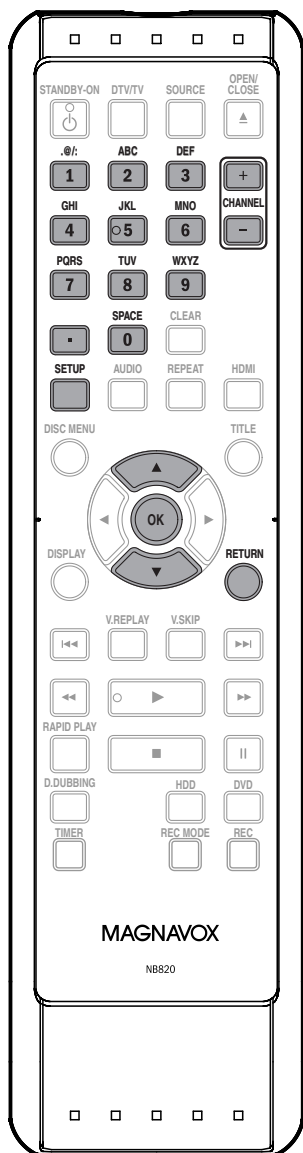

1 Appuyez sur [SETUP] et utilisez [▲ / ▼] pour sélectionner "Réglage général", puis appuyez sur [OK].
Le menu "Réglage général" apparaît.

2 Utilisez [▲ / ▼] pour sélectionner "Canal" puis appuyez sur [OK].
Le menu "Canal" apparaît.

3 Utilisez [▲ / ▼] pour sélectionner "Préréglage auto des canaux" puis appuyez sur [OK].

4 Utilisez [▲ / ▼] pour sélectionner le type du signal de diffusion puis appuyez sur [OK].

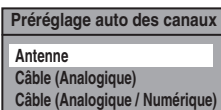

L'appareil démarre la recherche des chaînes disponibles dans votre zone.

- Si vous utilisez une antenne aérienne, sélectionnez "Antenne".
- Si vous êtes connecté à la CATV, sélectionnez "Câble (Analogique)" ou "Câble (Analogique / Numérique)".

Pour annuler le préréglage auto des chaînes pendant le balayage :

Appuyez sur [RETURN] pour revenir à l'écran précédent ou sur [SETUP] pour annuler.

5 Une fois le balayage terminé, appuyez sur [SETUP] pour quitter.

Pour ne parcourir que les chaînes mémorisées, utilisez [CHANNEL + / -].

Pour sélectionner une chaîne directement (y compris les chaînes non mémorisées), utilisez [les touches numérotées] et [•] (pour les chaînes de télévision numériques).

Remarques

- Si le préréglage auto des chaînes est annulé pendant son exécution, certaines chaînes qui n'ont pas été préréglées peuvent ne pas être reçues.

RÉGLAGE DES CHÂÎNES

Ajout / suppression de chaînes

Vous pouvez ajouter ou supprimer des chaînes de télévision si votre éventail de chaînes change ou si vous ne regardez plus certaines chaînes.

L'ajout de chaînes n'est possible que pour les chaînes de télévision analogiques.

N'oubliez pas

- Vous exécutez le "Balayage auto des chaînes" avant d'ajouter ou supprimer des chaînes.

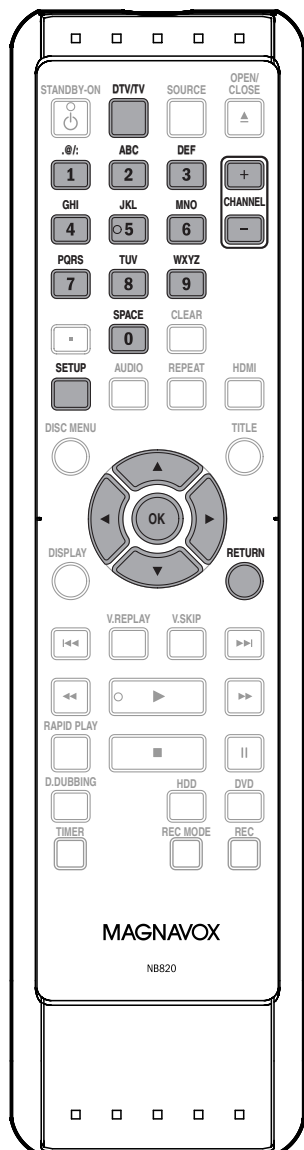

1 Appuyez sur [DTV/TV] pour sélectionner le mode (DTV ou TV) selon que vous voulez ajouter ou supprimer des chaînes.

2 Appuyez sur [SETUP] et utilisez [▲ / ▼] pour sélectionner "Réglage général", puis appuyez sur [OK].
Le menu "Réglage général" apparaît.

3 Utilisez [▲ / ▼] pour sélectionner "Canal" puis appuyez sur [OK].
Le menu "Canal" apparaît.

4 Utilisez [▲ / ▼] pour sélectionner "Préréglage manuel des canaux" puis appuyez sur [OK].

Préréglage auto des canaux
Préréglage manuel des canaux
Sélection audio TV

- Si vous ajoutez ou supprimez des chaînes TV/CATV analogiques, allez à **ANALOGUE** pour continuer.
- Si vous supprimez des chaînes TV/CATV numériques, allez à **NUMÉRIQUE** pour continuer.

Les instructions continuent à la page suivante.

ANALOGUE

5 Sélectionnez le numéro de chaîne à supprimer.

- Utilisez [CHANNEL + / —] pour ne parcourir que les chaînes mémorisées.
- Utilisez [◀ / ▶] pour parcourir toutes les chaînes, y compris celles qui ne sont pas mémorisées.
- Utilisez [les touches numérotées] pour sélectionner directement une chaîne.
- Lorsqu'une chaîne mémorisée est sélectionnée, "Ajouter" est coché et sélectionné par défaut.
- Lorsqu'une chaîne non mémorisée est sélectionnée, "Effacer" est coché et sélectionné par défaut.

6 Utilisez [▲ / ▼] pour sélectionner "Ajouter" ou "Effacer" puis appuyez sur [OK].

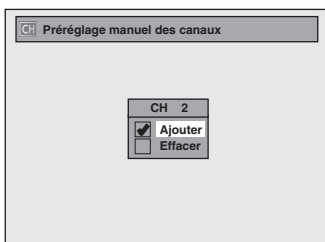

Votre réglage sera activé et la chaîne suivante sera automatiquement sélectionnée afin que vous puissiez poursuivre l'ajout ou la suppression de chaînes.

7 Appuyez sur [SETUP] pour quitter.

NUMÉRIQUE

5 Sélectionnez le numéro de chaîne à supprimer.

- Seule la chaîne principale est affichée dans le menu "Préréglage manuel des canaux". (Le numéro de chaîne affiché entre parenthèses est un numéro de chaîne virtuelle.)
- Utilisez [CHANNEL + / —] pour ne parcourir que les chaînes mémorisées.
- Vous ne pouvez pas utiliser [◀ / ▶] pour la sélection d'une chaîne TV numérique.
- Utilisez [les touches numérotées] pour sélectionner directement une chaîne.
- Lorsqu'une chaîne mémorisée est sélectionnée, "Ajouter" est coché et sélectionné par défaut.
- Lorsqu'une chaîne non mémorisée est sélectionnée, "Effacer" est coché et sélectionné par défaut.

6 Utilisez [▲ / ▼] pour sélectionner "Effacer" puis appuyez sur [OK]. Sélectionnez ensuite la chaîne suivante à supprimer.

- Si les réglages sont terminés, appuyez sur [RETURN] pour activer le "Préréglage manuel des canaux".

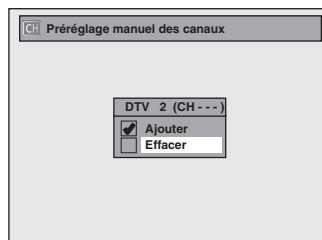

Votre réglage sera activé.

AVERTISSEMENT :

- Vous ne pouvez pas récupérer les chaînes TV numériques supprimées, sauf si vous recommencez le préréglage automatique des chaînes.

7 Appuyez sur [SETUP] pour quitter.

RÉGLAGE DE L'HORLOGE

Réglez l'horloge avant d'essayer une programmation en différé. Si PBS (station de diffusion publique) est disponible dans votre zone, consultez "Réglage auto de l'horloge" ci-dessous. Sinon, consultez "Réglage manuel de l'horloge" en page 33.

Réglage auto de l'horloge

Cet appareil peut régler automatiquement l'heure et la date en se référant à une station PBS.

N'oubliez pas

- Les connexions d'antenne/de télévision par câble sont correctes.
- Les chaînes sont réglées. (Consultez la page 29.)
- Si cet appareil est connecté à un récepteur câble/satellite, sélectionnez la station PBS locale sur le récepteur pour régler l'horloge automatiquement.

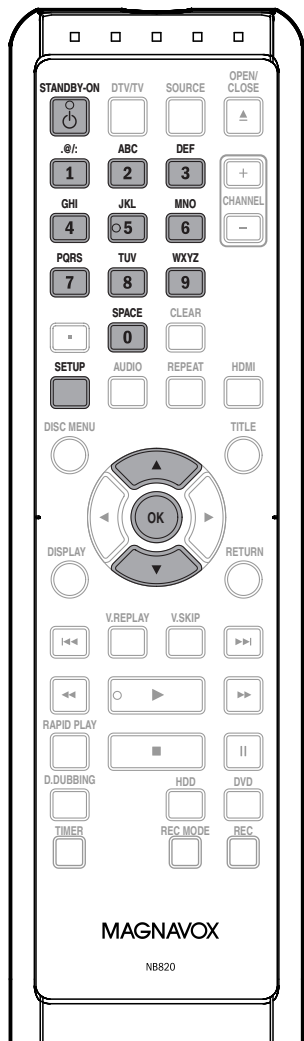

Remarques

- L'horloge peut se régler automatiquement une fois que vous avez connecté le signal d'antenne/de câble et une fois que vous avez branché le cordon secteur.
- Le signal analogique de chaîne PBS n'agit que lorsque vous utilisez le réglage auto de l'horloge.
- L'appareil reçoit l'heure à midi et minuit via le canal PBS, lorsque l'appareil est branché et en mode veille.

1 Appuyez sur [SETUP] et utilisez [▲ / ▼] pour sélectionner "Réglage général", puis appuyez sur [OK].

Le menu "Réglage général" apparaît.

2 Utilisez [▲ / ▼] pour sélectionner "Horloge" puis appuyez sur [OK].

Le menu "Horloge" apparaît.

3 Utilisez [▲ / ▼] pour sélectionner "Réglage horloge auto" puis appuyez sur [OK].

4 Utilisez [▲ / ▼] pour sélectionner "Auto" puis appuyez sur [OK].

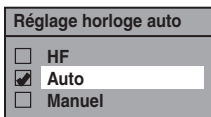

5 Appuyez sur [SETUP] pour quitter.

6 Appuyez sur [STANDBY-ON ⏻] pour placer l'appareil en mode veille.

L'appareil recherche l'heure uniquement lorsqu'il est en mode veille. Laissez l'appareil en veille pendant quelques minutes pour lui donner le temps de régler l'heure.

Si l'appareil choisit une chaîne PBS incorrecte, réglez la chaîne PBS manuellement en suivant les étapes ci-dessous.

1 Sélectionnez "Manuel" dans l'étape 4, puis appuyez sur [OK].

2 Utilisez [les touches numérotées] ou [▲ / ▼] pour saisir votre numéro de chaîne PBS puis appuyez sur [OK].

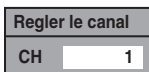

3 Appuyez sur [SETUP] puis placez l'appareil en mode veille.

RÉGLAGE DE L'HORLOGE

Réglage manuel de l'horloge

1 Appuyez sur [SETUP] et utilisez [▲ / ▼] pour sélectionner "Réglage général", puis appuyez sur [OK].

Le menu "Réglage général" apparaît.

2 Utilisez [▲ / ▼] pour sélectionner "Horloge" puis appuyez sur [OK].

Le menu "Horloge" apparaît.

3 Utilisez [▲ / ▼] pour sélectionner "Réglage horloge" puis appuyez sur [OK].

4 Utilisez [▲ / ▼] pour sélectionner le calendrier ou l'heure puis appuyez sur [OK].

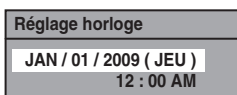

5 Utilisez [◀ / ▶] pour sélectionner l'élément à régler, et utilisez [▲ / ▼] pour sélectionner le contenu de votre choix, puis appuyez sur [OK] lorsque vous avez terminé vos réglages.

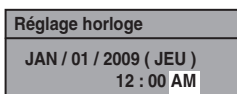

Votre réglage sera activé.

L'horloge démarre son décompte lorsque vous appuyez sur [OK].

6 Appuyez sur [SETUP] pour quitter.

Heure d'été

Si le réglage "Heure d'été" est "EF", l'horloge de l'appareil se règle en fonction de l'heure d'été.

"EF (MAR - NOV)" est sélectionné par défaut.

1 Appuyez sur [SETUP] et utilisez [▲ / ▼] pour sélectionner "Réglage général", puis appuyez sur [OK].

Le menu "Réglage général" apparaît.

2 Utilisez [▲ / ▼] pour sélectionner "Horloge" puis appuyez sur [OK].

Le menu "Horloge" apparaît.

3 Utilisez [▲ / ▼] pour sélectionner "Heure d'été" puis appuyez sur [OK].

4 Utilisez [▲ / ▼] pour sélectionner "EF (MAR - NOV)" ou "EF (AVR - OCT)" ou "HF" puis appuyez sur [OK].

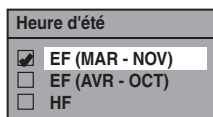

EF (MAR - NOV) :

Avance d'une heure le second dimanche de mars et retarde d'une heure le premier dimanche de novembre.

EF (AVR - OCT) :

Avance d'une heure le premier dimanche d'avril et retarde d'une heure le dernier dimanche d'octobre.

5 Appuyez sur [SETUP] pour quitter.

Remarques

- Votre réglage sera annulé si vous appuyez sur [SETUP] avant d'appuyer sur [OK] dans l'étape 5.
- Votre réglage d'horloge sera perdu en cas de panne de courant ou si cet appareil est débranché pendant plus de 30 secondes lorsque vous réglez l'horloge manuellement.
- Pour régler le jour, l'année, l'heure et les minutes, vous pouvez également utiliser [les touches numérotées].
- Vous pouvez régler le calendrier intégré de 2008 à 2058.

RÉGLAGES DU TUNER

Commutation entre les modes analogiques et numériques

Vous pouvez facilement passer de la télévision analogique (NTSC) et à la télévision numérique (ATSC) avec la télécommande.

Appuyez sur [DTV/TV] sur la télécommande.

- Le mode analogique et le mode numérique alternent.

Sélection d'un chaîne

Sélectionnez les chaînes avec [CHANNEL + / -] ou [les touches numérotées] qui se trouvent sur la télécommande.

[CHANNEL + / -]

Utilisez [CHANNEL + / -] pour changer de chaîne.

[les touches numérotées]

Composez le numéro de chaîne avec [les touches numérotées] pour sélectionner celle que vous voulez regarder.

<Chaînes TV analogiques>

Composez le numéro de chaîne avec [les touches numérotées] pour sélectionner celle que vous voulez regarder.

Pour un numéro à 1 chiffre

p.ex.) 2 ch : [0] + [2], [2] + [•] ou [2] + attendez 2 secondes.

Pour un numéro à 2 chiffres

p.ex.) 12 ch : [1] + [2]

<Chaînes TV numériques>

Saisissez les numéros des chaînes principales et secondaires avec [les touches numérotées] pour sélectionner celle que vous voulez regarder.

Pour un numéro à 1 chiffre

p.ex.) 2.2 ch :
chaîne principale [0] + [2] ou [2] + [•]
chaîne secondaire [0] + [2], [2] + [•] ou [2] + attendez 2 secondes.

Pour un numéro à 2 chiffres

p.ex.) 35.16 ch :
chaîne principale [3] + [5]
chaîne secondaire [1] + [6]

- Si vous saisissez 1 chiffre pour la chaîne principale et le laissez pendant 2 secondes, il sera pris comme chaîne principale et sa première chaîne secondaire sera affichée.
- Si aucune chaîne secondaire n'est saisie, la première chaîne secondaire de la chaîne principale sera affichée.

Remarques

- Cela peut prendre de 5 à 7 secondes pour commuter les chaînes TV numériques.
- En diffusion TV numérique, 2 chaînes ou plus, appelées chaînes secondaires, sont diffusées simultanément sur une chaîne appelée la chaîne principale.

À propos de la diffusion de la télévision numérique :

Avec sa diffusion en haute définition, la diffusion numérique surpasse largement les qualités d'image et de son de la diffusion analogique.

Qu'est-ce qu'une chaîne secondaire ?

En utilisant une technologie de compression élevée, la diffusion numérique offre un service qui permet d'envoyer simultanément plusieurs signaux.

Par conséquent, vous pouvez sélectionner plusieurs programmes par chaîne principale puisque la technologie de diffusion numérique distingue les différentes chaînes diffusées par un seul réseau.

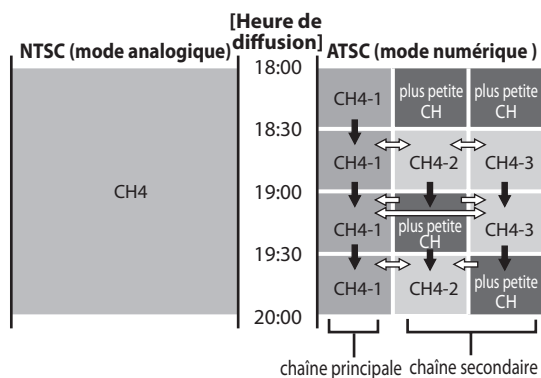

➡ : changement automatique

⇔ : changement manuel avec [CHANNEL + / -]

RÉGLAGES DU TUNER

Cette section décrit la commutation du son de la télévision. Pendant l'enregistrement d'un programme de télévision, seul l'audio choisi ici sera enregistré.

Sélection du l'audio de TV

TV numérique

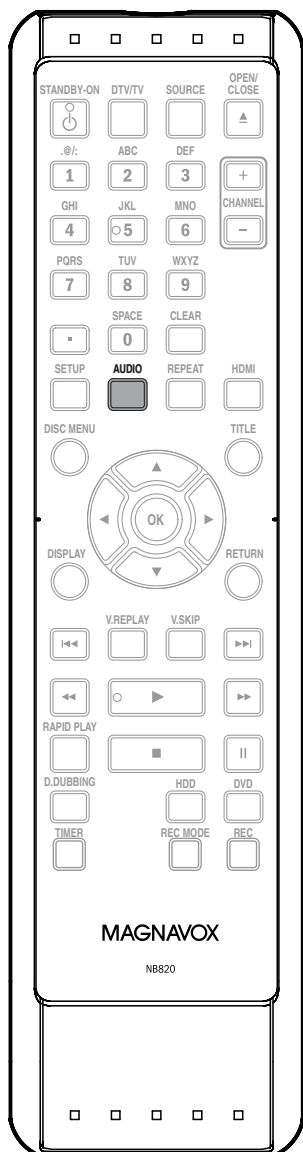

1 Appuyez sur [AUDIO] pour parcourir les langues audio disponibles.



- La langue sélectionnée est affichée sur l'écran de télévision quand vous appuyez sur [AUDIO].
- Chaque pression sur [AUDIO] change la langue.
p.ex.) Anglais 1/3 → Espagnol 2/3 → Autre 3/3
- Les langues disponibles dépendent du diffuseur.
- L'affichage de l'information de langue disparaît automatiquement.
- Quand vous enregistrez une diffusion en TV numérique, la langue audio que vous avez sélectionnée est enregistrée.

Remarques

- Vous ne pouvez pas changer la langue audio de l'enregistrement programmé de la diffusion de télévision numérique.
- Une pression sur [AUDIO] ne commande pas l'audio d'un appareil externe.
- Si la diffusion ne contient qu'une seule chaîne audio, une pression sur [AUDIO] ne déclenche aucun affichage.

Introduction

Connexions

Configuration de base

Enregistrement

Lecture

Édition

Réglage des fonctions

Autres

RÉGLAGES DU TUNER

Sélection du l'audio de TV (suite)

TV analogique

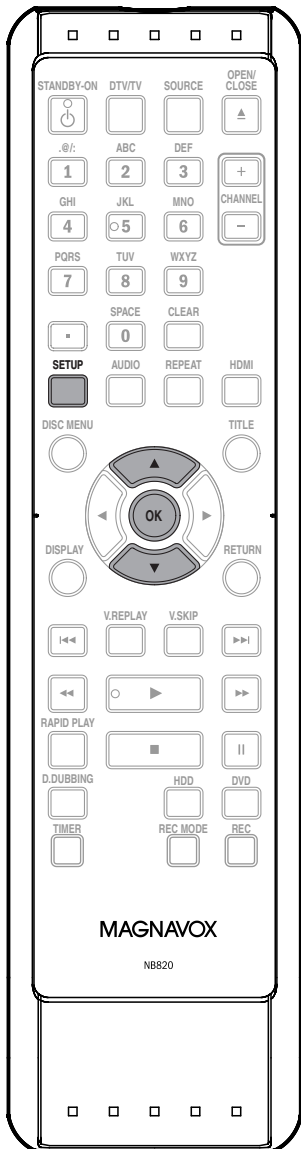

1 Appuyez sur [SETUP] et utilisez [▲ / ▼] pour sélectionner "Réglage général", puis appuyez sur [OK].
Le menu "Réglage général" apparaît.

2 Utilisez [▲ / ▼] pour sélectionner "Canal" puis appuyez sur [OK].
Le menu "Canal" apparaît.

3 Utilisez [▲ / ▼] pour sélectionner "Sélection audio TV" puis appuyez sur [OK].

4 Utilisez [▲ / ▼] pour sélectionner "Stéréo" ou "SAP" puis appuyez sur [OK].

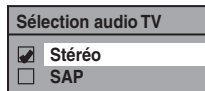

Stéréo :

Sorties principales-audio.

SAP (programme audio secondaire) :

Sorties sous-audio.

5 Appuyez sur [SETUP] pour quitter.

Remarque sur l'enregistrement de l'audio d'une chaîne de télévision analogique

• Quand vous enregistrez un programme de TV analogique disponible en audio secondaire ou stéréo, vous devez préalablement sélectionner "Stéréo" ou "SAP" dans le menu "Réglage général". Consultez le tableau suivant pour vérifier la validité du réglage.

Audio sélectionné	Audio diffusé	Enregistrement de disques	Sortie audio
Stéréo	STÉRÉO+SAP	STÉRÉO	STÉRÉO
	STÉRÉO	STÉRÉO	STÉRÉO
	MONO+SAP	MONO	MONO
	MONO	MONO	MONO
SAP	STÉRÉO+SAP	SAP	SAP
	STÉRÉO	STÉRÉO	STÉRÉO
	MONO+SAP	SAP	SAP
	MONO	MONO	MONO

RÉGLAGES DU TUNER

Sous-titres DTV

TV numérique

La TV numérique dispose de ses propres sous-titres appelés DTV CC (ST DTV). Utilisez ce menu pour modifier les réglages des ST DTV.

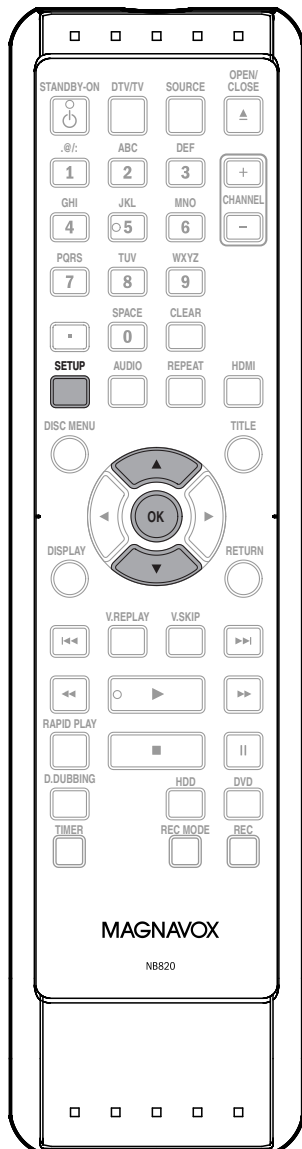

1 Appuyez sur [SETUP] et utilisez [▲ / ▼] pour sélectionner "Réglage général", puis appuyez sur [OK].
Le menu "Réglage général" apparaît.

2 Utilisez [▲ / ▼] pour sélectionner "Affichage" puis appuyez sur [OK].

3 Utilisez [▲ / ▼] pour sélectionner "DTV CC" puis appuyez sur [OK].

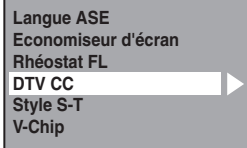

4 Utilisez [▲ / ▼] pour sélectionner "Serv. sous-titres" puis appuyez sur [OK].

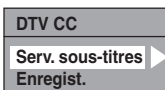

5 Utilisez [▲ / ▼] pour sélectionner les sous-titres DTV de votre choix puis appuyez sur [OK].



HF :

Sélectionnez cette option si vous ne voulez pas de ST DTV. C'est l'option par défaut.

Service 1 à Service 6 :

Sélectionnez l'une de ces options avant de modifier tout autre élément du menu des sous-titres. Choisissez en général "Service 1".

6 Appuyez sur [SETUP] pour quitter.

Introduction

Connexions

Configuration de base

Enregistrement

Lecture

Édition

Réglage des fonctions

Autres

RÉGLAGES DU TUNER

Style des sous-titres

TV numérique

La TV numérique peut également modifier le style de ses sous-titres y compris le caractère, la couleur ou la taille, etc.

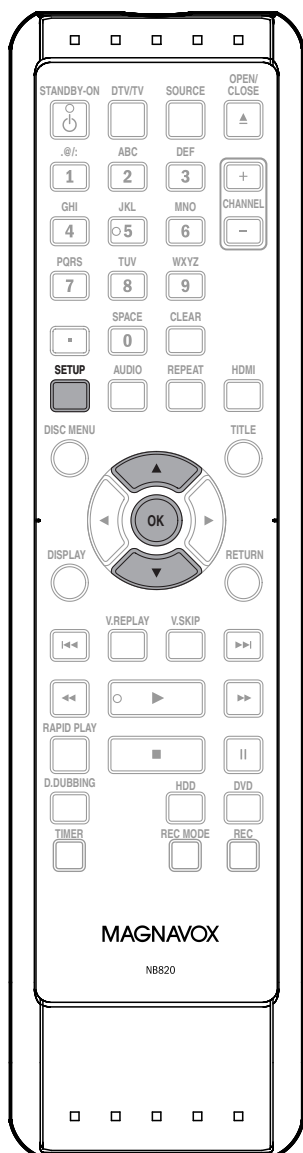

1 Appuyez sur [SETUP] et utilisez [▲ / ▼] pour sélectionner "Réglage général", puis appuyez sur [OK].

Le menu "Réglage général" apparaît.

2 Utilisez [▲ / ▼] pour sélectionner "Affichage" puis appuyez sur [OK].

3 Utilisez [▲ / ▼] pour sélectionner "Style S-T" puis appuyez sur [OK].

Langue ASE
Economiseur d'écran
Rhéostat FL
DTV CC
Style S-T
V-Chip

4 Utilisez [▲ / ▼] pour sélectionner "Param. Utilis" puis appuyez sur [OK].

Style S-T
Param. Utilis
Taille Police
Style Police
Opacité Police
Couleur Police
Type Bord
Couleur Bord
Opacité Arrière
Couleur Arrière

5 Utilisez [▲ / ▼] pour sélectionner "EF" puis appuyez sur [OK].

Param. Utilis
 EF
 HF

Les instructions continuent à la page suivante.

6 Utilisez [▲ / ▼] pour sélectionner l'élément et commuter le réglage de chaque élément que vous voulez modifier, puis appuyez sur [OK].

- Quand le "Param. Utilis" est sur "EF", vous pouvez régler les éléments suivants. Le style ST défini dans les "Param. Utilis" est affiché.
- Les descriptions des paramètres de chaque élément sont données ci-dessous.

<Taille Police>

La taille des caractères des sous-titres affichés peut être choisie comme suit.

Taille Police	
<input checked="" type="checkbox"/>	Grande
<input type="checkbox"/>	Moyenne
<input type="checkbox"/>	Petite

<Style Police>

Le style des caractères des sous-titres affichés peut être choisi comme suit.

Style Police	
<input checked="" type="checkbox"/>	Style1
<input type="checkbox"/>	Style2
<input type="checkbox"/>	Style3
<input type="checkbox"/>	Style4
<input type="checkbox"/>	Style5
<input type="checkbox"/>	Style6
<input type="checkbox"/>	Style7
<input type="checkbox"/>	Style8

<Opacité Police>

L'opacité des caractères des sous-titres affichés peut être choisie comme suit.

Opacité Police	
<input checked="" type="checkbox"/>	Plein
<input type="checkbox"/>	Transparent
<input type="checkbox"/>	Translucide
<input type="checkbox"/>	Clignotement

<Couleur Police>

La couleur des caractères des sous-titres affichés peut être choisie comme suit.

Couleur Police	
<input checked="" type="checkbox"/>	Blanc
<input type="checkbox"/>	Noir
<input type="checkbox"/>	Rouge
<input type="checkbox"/>	Vert
<input type="checkbox"/>	Bleu
<input type="checkbox"/>	Jaune
<input type="checkbox"/>	Magenta
<input type="checkbox"/>	Cyan

<Type Bord>

Le type de bord des sous-titres affichés peut être choisi comme suit.

Type Bord	
<input checked="" type="checkbox"/>	Aucun
<input type="checkbox"/>	Accru
<input type="checkbox"/>	Réduit
<input type="checkbox"/>	Uniforme
<input type="checkbox"/>	Ombre G.
<input type="checkbox"/>	Ombre Dr.

<Couleur Bord>

La couleur de bord des sous-titres affichés peut être choisie comme suit.

Edge Color	
<input type="checkbox"/>	Blanc
<input checked="" type="checkbox"/>	Noir
<input type="checkbox"/>	Rouge
<input type="checkbox"/>	Vert
<input type="checkbox"/>	Bleu
<input type="checkbox"/>	Jaune
<input type="checkbox"/>	Magenta
<input type="checkbox"/>	Cyan

<Opacité Arrière>

L'opacité du fond des sous-titres affichés peut être choisie comme suit.

Opacité Arrière	
<input checked="" type="checkbox"/>	Plein
<input type="checkbox"/>	Transparent
<input type="checkbox"/>	Translucide
<input type="checkbox"/>	Clignotement

<Couleur Arrière>

La couleur de fond des sous-titres affichés peut être choisie comme suit.

Couleur Arrière	
<input type="checkbox"/>	Blanc
<input checked="" type="checkbox"/>	Noir
<input type="checkbox"/>	Rouge
<input type="checkbox"/>	Vert
<input type="checkbox"/>	Bleu
<input type="checkbox"/>	Jaune
<input type="checkbox"/>	Magenta
<input type="checkbox"/>	Cyan

7 Appuyez sur [SETUP] pour quitter.

INFORMATIONS SUR L'ENREGISTREMENT DE DVD

Lisez les informations suivantes avant d'effectuer un enregistrement.

Disque enregistrable

Cet appareil peut enregistrer sur DVD+RW, DVD+R, DVD-RW et DVD-R.

Les DVD+R/DVD-R ne peuvent être enregistrés qu'une seule fois. Les DVD+RW/DVD-RW peuvent être enregistrés et effacés de nombreuses fois.

Un DVD-RW/-R sera enregistré automatiquement en mode DVD+VR dans cet appareil.

Logos



DVD+ReWritable

DVD+RW



DVD+R

DVD+R



RW

DVD-RW



R

DVD-R

Caractéristiques

Disque à couche unique, une face, 8 cm/12 cm

Durée d'enregistrement max. environ (mode SLP) :

360 minutes (4,7 Go) (pour 12 cm)

108 minutes (1,4 Go) (pour 8 cm)

Disque non enregistrable

- Un DVD-RW enregistré dans un mode autre que +VR n'est pas enregistrable sur cet appareil sauf si vous effacez tout son contenu (voir page 96).
- Un DVD-R enregistré dans un mode autre que +VR n'est pas enregistrable sur cet appareil.

Nombre maximum de titres / chapitres enregistrables

- DD :** 600 titres
99 chapitres par titre
- DVD :** 49 titres par disque
254 chapitres par disque
99 chapitres par titre

- Les disques suivants sont recommandés pour une bonne qualité d'enregistrement et sont compatibles avec cet appareil. Cependant, en fonction de l'état du support, l'appareil peut ne pas lire le disque correctement.

Verbatim DVD+R 8x, DVD+RW 4x,
DVD-R 8x, DVD-RW 2x

JVC DVD-RW 4x

Maxell DVD+R 4x/8x/16x, DVD-R 8x/16x

SONY DVD+R 4x/8x/16x, DVD+RW 4x

TDK DVD+R 4x/8x/16x

Les performances ne sont pas garanties sur d'autres disques.

- **Vous pouvez lire un DVD+RW sur la plupart des lecteurs de DVD sans le finaliser. Cependant, si vous avez ajouté ou supprimé des chapitres, ou créé des chapitres cachés, vous devez exécuter "Rendre les éditions compatibles" avant de voir ces effets sur d'autres appareils. (Consultez la page 97 pour plus d'informations.) Pour lire un disque qui n'est pas DVD+RW sur les autres lecteurs de DVD, vous devez le finaliser.**

INFORMATIONS SUR L'ENREGISTREMENT DE DVD

Mode d'enregistrement

Vous pouvez choisir un mode d'enregistrement parmi 6 options, la durée d'enregistrement dépendra du mode d'enregistrement sélectionné comme suit.

Taille du disque	Mode d'enregistrement	Durée d'enregistrement	Qualité image/son
Disque 8 cm	HQ	18 min	☆☆☆☆☆ (bonne)
	SP	36 min	☆☆☆☆☆
	SPP	45 min	☆☆☆☆
	LP	54 min	☆☆☆
	EP	72 min	☆☆
	SLP	108 min	☆ (faible)
Disque 12 cm	HQ	60 min	☆☆☆☆☆ (bonne)
	SP	120 min	☆☆☆☆☆
	SPP	150 min	☆☆☆☆
	LP	180 min	☆☆☆
	EP	240 min	☆☆
	SLP	360 min	☆ (faible)
DD (interne)	HQ	30 h	☆☆☆☆☆ (bonne)
	SP	60 h	☆☆☆☆☆
	SPP	75 h	☆☆☆☆
	LP	90 h	☆☆☆
	EP	120 h	☆☆
	SLP	180 h	☆ (faible)

- La durée d'enregistrement n'est qu'une estimation. La durée réelle d'enregistrement peut différer.
- La qualité audio et vidéo se dégrade en raison de la durée de l'enregistrement.
- Chaque fois que **[REC MODE]** est enfoncé, le mode d'enregistrement et sa durée d'enregistrement possible seront affichés.

Remarques

- **Cet appareil ne peut pas enregistrer sur un CD-RW ou un CD-R.**
- Toutes les images en haute définition dégradées en images de définition standard quand elles sont enregistrées sur cet appareil.
- Un DVD+RW/+R, un DVD-RW/-R et un CD-RW/-R enregistré sur un PC ou DVD ou enregistreur de CD peut ne pas être lu si le disque est endommagé ou sale ou si la lentille du lecteur est couverte de condensation.
- Si vous enregistrez un disque avec un PC, même s'il est enregistré dans un format compatible, il peut ne pas être lu en raison des réglages du logiciel utilisé pour créer le disque. (Voyez avec l'éditeur du logiciel pour des informations plus détaillées.)
- L'enregistrement étant créé avec la méthode VBR (débit de bits variable), en fonction du film que vous enregistrez, la durée d'enregistrement restante réelle peut être un peu plus courte que la durée restante affichée sur l'écran du téléviseur.
- Vous ne pouvez pas enregistrer un programme protégé contre la copie avec cet appareil. (Un signal de protection contre la copie est inclus dans les DVD vidéo et certaines diffusions par satellite.)
- Vous ne pouvez pas enregistrer un programme à "copie unique" sur DVD.

Description du DD

Le DD est un appareil spécial qui dispose d'une haute densité d'enregistrement et qui convient à l'enregistrement de longue durée ou à la recherche à grande vitesse mais qui, par contre, présente de nombreux facteurs pouvant provoquer une panne. Utilisez le DD selon le principe de la copie des programmes enregistrés sur un DVD afin de protéger vos vidéos antérieures.

Le DD est un emplacement de stockage temporaire :

Le DD n'est pas un emplacement de stockage permanent des contenus enregistrés. Veillez à l'utiliser comme emplacement de stockage temporaire jusqu'à ce que vous ayez visionné les programmes une fois, les éditez, ou les copiez sur un DVD.

Veillez à copier (sauvegarder) les données sans délai si vous détectez des anomalies du DD :

En cas de défaut mécanique du DD, des bruits stridents ou autres peuvent se faire entendre ou un bruitage par blocs peut apparaître sur l'image. Si vous continuez à l'utiliser tel quel, la détérioration peut progresser et le DD peut devenir totalement inutilisable. Si vous remarquez ces symptômes d'une panne de DD, copiez sans délai les données sur un DVD. En cas de panne d'un DD, la récupération du contenu enregistré (les données) peut être impossible.

À propos de la capacité restante du DD en durée d'enregistrement :

L'indication à l'écran de la durée d'enregistrement restante possible sur le DD / DVD peut différer de la durée enregistrable réelle car cet appareil utilise le système de codage à débit de bits variable qui fait varier la quantité de données enregistrées (stockage) en fonction de la quantité d'informations présente dans la vidéo. Avant un enregistrement sur DD, vérifiez que l'espace est suffisant sur le DD en supprimant préalablement les titres inutiles.

Introduction

Connexions

Configuration de base

Enregistrement

Lecture

Édition

Réglage des fonctions

Autres

AVANT L'ENREGISTREMENT

Rendre un enregistrement compatible



Utilisez cette fonction pour rendre les disques +VR enregistrés sur un autre appareil enregistrables sur cet appareil. Si vous effectuez un enregistrement supplémentaire sur cet appareil en réglant "Enr. Compatible" sur "EF", le menu des titres est automatiquement converti en votre style.

- 1) Appuyez sur [SETUP] et utilisez [▲ / ▼] pour sélectionner "Réglage général", puis appuyez sur [OK].

Le menu "Réglage général" apparaît.

- 2) Utilisez [▲ / ▼] pour sélectionner "Enregist." puis appuyez sur [OK].

Le menu "Enregist." apparaît.

- 3) Utilisez [▲ / ▼] pour sélectionner "Enr. Compatible" puis appuyez sur [OK].

- 4) Utilisez [▲ / ▼] pour sélectionner "EF" ou "HF" puis appuyez sur [OK].

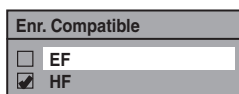

EF : La liste des titres sera remplacée si vous effectuez des enregistrements supplémentaires sur des disques enregistrés sur d'autres appareils.

HF : Les enregistrements supplémentaires sont interdits sur les disques qui comportent une liste de titres créée avec d'autres appareils.

- 5) Appuyez sur [SETUP] pour quitter.

Réglage des chapitres automatiques

Vous pouvez indiquer une durée pour les marqueurs des chapitres.

- 1) Appuyez sur [SETUP] et utilisez [▲ / ▼] pour sélectionner "Réglage général", puis appuyez sur [OK].

Le menu "Réglage général" apparaît.

- 2) Utilisez [▲ / ▼] pour sélectionner "Enregist." puis appuyez sur [OK].

Le menu "Enregist." apparaît.

- 3) Utilisez [▲ / ▼] pour sélectionner "Chapitre Auto", puis appuyez sur [OK].

- 4) Utilisez [▲ / ▼] pour sélectionner l'option de durée choisie puis appuyez sur [OK].

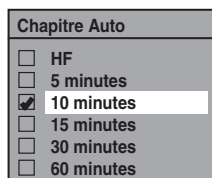

- 5) Appuyez sur [SETUP] pour quitter.

Remarques

- L'intervalle des marqueurs de chapitre automatiques peut différer légèrement.
- Un chapitre vide peut être créé en fonction de la durée restante sur le disque.

Enregistrements des sous-titres numériques (DTV)

Vous pouvez enregistrer les sous-titres DTV en tant que partie de l'image pour le programme d'enregistrement et voir les sous-titres enregistrés même sur un téléviseur non compatible avec le sous-titrage.

- 1) Appuyez sur [SETUP] et utilisez [▲ / ▼] pour sélectionner "Réglage général", puis appuyez sur [OK].

- 2) Utilisez [▲ / ▼] pour sélectionner "Affichage" puis appuyez sur [OK].

- 3) Utilisez [▲ / ▼] pour sélectionner "DTV CC" puis appuyez sur [OK].

- 4) Utilisez [▲ / ▼] pour sélectionner "Enregist." puis appuyez sur [OK].

• Si "Serv. sous-titres" est réglé sur "HF", vous ne pouvez pas choisir "Enregist."

- 5) Utilisez [▲ / ▼] pour sélectionner "EF" puis appuyez sur [OK].



- 6) Appuyez sur [SETUP] pour quitter.

Note

- Si "Serv. sous-titres" est réglé sur "HF", les sous-titres ne seront pas enregistrés.

ENREGISTREMENT DE BASE ET ENREGISTREMENT EXPRESS

Suivez les étapes pour enregistrer des programmes de télévision.

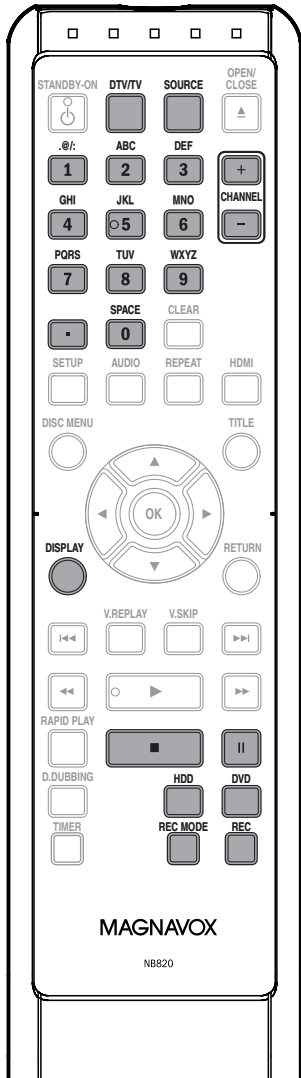

Si vous enregistrez sur le DD, appuyez d'abord sur [HDD], puis passez à l'étape 2.
Si vous enregistrez sur un disque, appuyez d'abord sur [DVD].

1 Insérez un disque enregistrable (consultez la page 27 pour savoir comment insérer un disque).

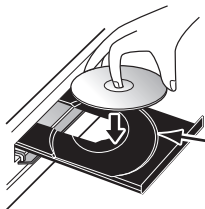

Alignez le disque sur le guide de son tiroir.

* Vérifiez que le disque est compatible avec cet appareil. (Consultez la liste des disques compatibles en page 40.)

Le chargement du disque peut prendre quelques instants.

- Lors de l'insertion d'un DVD+RW/DVD-RW neuf, l'appareil démarre automatiquement son formatage. (Sauf lors de l'enregistrement sur DD, ou si une programmation différée démarre dans les 15 minutes.)
- Si le disque contient des titres déjà enregistrés, leur liste est affichée. Appuyez sur [STOP ■] pour quitter la liste des titres.

2 Appuyez plusieurs fois sur [REC MODE] pour sélectionner un mode d'enregistrement.

Consultez "Mode d'enregistrement" en page 41.

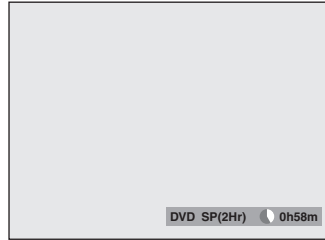

3 Sélectionnez le canal d'entrée externe appropriée en appuyant sur [SOURCE] ou [CHANNEL + / -]. Appuyez sur [DTV/TV] pour sélectionner la télévision analogique ou la télévision numérique, puis utilisez [CHANNEL + / -] ou [les touches numérotées] et [.] (pour les chaînes de télévision numériques) pour sélectionner la chaîne que vous souhaitez enregistrer.

Consultez "Commutation entre les modes analogiques et numériques" et "Sélection d'une chaîne" en page 34.

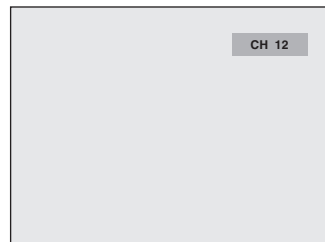

Introduction

Connexions

Configuration de base

Enregistrement

Lecture

Édition

Réglage des fonctions

Autres

4 Appuyez sur [REC] pour démarrer l'enregistrement.

● "HDD" ou ● "DVD" sera affiché pendant 4 secondes.
p.ex.) DVD

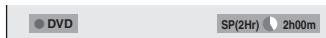

Appuyez sur [PAUSE ■] pour suspendre l'enregistrement.

Appuyez à nouveau sur [PAUSE ■] ou sur [REC] pour redémarrer l'enregistrement.

Exécution d'un enregistrement express (OTR)...

Cette fonction permet de régler en toute simplicité la durée d'enregistrement par tranches de 30 minutes. Appuyez sur [REC] plusieurs fois jusqu'à ce que la durée d'enregistrement désirée (de 30 minutes à 6 heures) apparaisse sur l'écran de TV.

L'enregistrement express démarre.

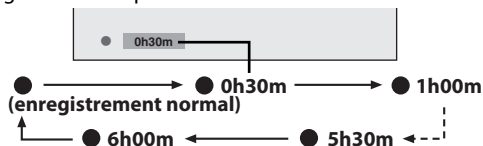

Pour changer la durée d'enregistrement pendant l'enregistrement express :

Appuyez plusieurs fois sur [REC] jusqu'à ce que la durée désirée apparaisse.

Pour annuler l'enregistrement avec minuterie par simple pression pendant la durée définie :

Appuyez sur [STOP ■].

Une fois l'enregistrement terminé, l'appareil vous demande si vous souhaitez passer en mode veille, sauf dans l'une des situations suivantes.

- Si le début d'un enregistrement programmé est prévu dans les 5 minutes.
- Pendant la lecture du DD ou d'un DVD.
- Si des menus ou des informations sont affichés sur l'écran.
- L'appareil passera automatiquement en mode veille si vous sélectionnez "Oui" ou si vous ne répondez pas sous 1 minute.

5 Appuyez sur [STOP ■] pour interrompre l'enregistrement.

Comme pour l'enregistrement sur DVD, la liste des titres apparaît automatiquement lorsque l'écriture sur un disque est terminée. (Consultez le "Guide de la liste des titres" en page 80.)

p.ex.) DVD+R

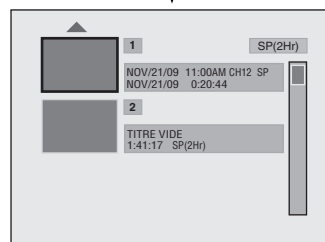
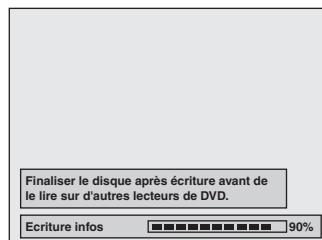

- Appuyez sur [STOP ■] pour quitter la liste des titres.

Remarques

- Quand vous appuyez sur [REC], l'enregistrement démarre immédiatement et continue jusqu'à ce que le DD ou le disque soit plein, ou pendant 12h pour enregistrement sur le DD, ou jusqu'à ce que vous arrêtez l'enregistrement.
- Cet appareil ne peut pas enregistrer les images au rapport de 16:9. Les images 16:9 seront enregistrées en 4:3.
- Si l'horloge de l'appareil n'a pas été réglée, l'espace de la date et de l'heure des titres sera vide.
- Lors de l'enregistrement d'un programme de télévision, vous devez sélectionner préalablement l'audio de chaîne de télévision. Seul le canal audio sélectionné sera enregistré. Consultez "Sélection du l'audio de TV" aux pages 35-36 pour plus d'informations.
- Cet appareil ne peut pas enregistrer en stéréo et en SAP (programme audio secondaire) de même durée.
- Vous ne pouvez pas modifier le mode d'enregistrement pendant la suspension du mode d'enregistrement.
- Vous pouvez modifier la chaîne à enregistrer lorsque le mode d'enregistrement est suspendu.
- Vous pouvez lire un titre sur un composant tout enregistrant sur un autre. Pour ce faire, sélectionnez simplement le composant (DD ou DVD) que vous souhaitez utiliser pour la lecture en appuyant sur [HDD] ou [DVD] pendant l'enregistrement sur DD / DVD. Suivez alors la procédure de lecture normale.
- Si la lecture et l'enregistrement sont en cours simultanément, sélectionnez le composant approprié en appuyant sur [HDD] ou [DVD] avant d'appuyer sur [PAUSE ■] ou [STOP ■] afin de suspendre ou arrêter l'opération.

Remarque sur l'enregistrement express

- La durée d'enregistrement restante sera indiquée sur l'affichage de la face avant pendant l'enregistrement express. Appuyez sur [DISPLAY] pour la voir sur l'écran du téléviseur.
- À la différence de l'enregistrement programmé, vous pouvez effectuer les opérations suivantes pendant l'enregistrement express.
 - Passage en mode veille pour arrêter l'enregistrement express.
 - En utilisant [REC] ou [STOP ■] sur la télécommande.
- Vous ne pouvez pas utiliser la fonction de pause pendant l'enregistrement express.

ENREGISTREMENT AUTOMATIQUE



À chaque fois que vous mettez cet appareil en marche, il enregistre la chaîne en cours et stocke temporairement le contenu enregistré sur le disque dur (Enregistrement automatique). En utilisant cette fonction, vous pouvez mettre en pause le programme que vous regardez ou y revenir, et vous pouvez aussi commencer à enregistrer la totalité du programme même s'il en est déjà à la moitié. L'enregistrement temporaire peut durer jusqu'à 6 heures d'affilée. Si l'enregistrement excède 6 heures, les nouvelles données effacent les anciennes.

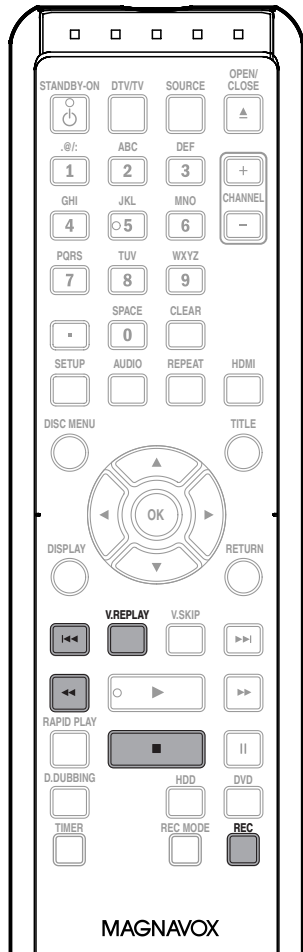

MAGNAVOX

Remarques

- Lors d'un enregistrement automatique, si vous affichez les informations du programme DTV, les informations sont enregistrées en tant que partie de l'image.
- S'il n'y a pas assez d'espace libre sur le DD pour enregistrer à partir du point sélectionné jusqu'au point courant, vous ne pouvez pas enregistrer le contenu de l'enregistrement automatique.
- Lorsque vous enregistrez le contenu de l'enregistrement automatique, le mode d'enregistrement est le mode SP.
- Lorsque vous enregistrez le contenu de l'enregistrement automatique, si vous enregistrez une partie protégée contre la copie, "Prot. copie détectée." s'affiche et vous ne pouvez pas voir cette partie.

L'enregistrement automatique s'arrêtera et sera effacé dans les cas suivants :

- Passage en mode veille
- Début d'un enregistrement
- Édition de titres ou entrée dans le menu d'édition
- Suppression de titres (DVD seulement)
- Début de copie
- Changement de canal d'entrée
- Utilisation de l'une des fonctions de "Edition d'un disque" ou "Menu HDD"
- Sélection de l'un des menus suivants :
 - "Réglage général" → "Affichage" → "V-Chip" → "Cote téléchargée"
 - "Réglage général" → "Canal" → "Prérégl. auto canaux"
 - "Réglage général" → "Canal" → "Prérégl. man. canaux"
- L'enregistrement automatique recommencera automatiquement un nouvel enregistrement.

Pour savoir comment lire l'enregistrement automatique, référez-vous à "Lecture de l'enregistrement automatique" page 75.

Enregistrer le contenu de l'enregistrement automatique

1 Lorsque vous regardez un programme de télévision à l'aide du tuner de cet appareil, utilisez [◀◀], [◀◀] ou [V.REPLAY] pour localiser le point de départ souhaité pour le début de l'enregistrement.

- L'information sur l'enregistrement automatique apparaît. Référez-vous à la page 23.

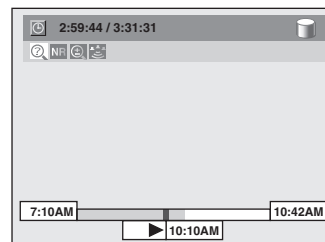

2 Appuyez sur [REC] pour commencer l'enregistrement.

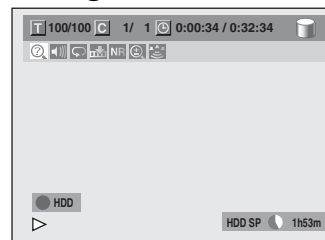

À partir du point sélectionné, le contenu de l'enregistrement automatique devient un titre enregistré sur le DD pendant que l'appareil continue à enregistrer le contenu courant de la chaîne.

3 Appuyez deux fois sur [STOP ■] pour arrêter l'enregistrement.

- L'enregistrement s'arrête et le nouvel enregistrement automatique commence.
- Si vous appuyez une fois sur [STOP ■], c'est de nouveau le contenu courant de la chaîne qui s'affiche à l'écran pendant que l'enregistrement continue.

Introduction

Connexions

Configuration de base

Enregistrement

Lecture

Édition

Réglage des fonctions

Autres

ENREGISTREMENT PROGRAMMÉ

Vous pouvez programmer l'appareil pour l'enregistrer jusqu'à 36 programmes, jusqu'à un mois à l'avance. Les enregistrements programmés quotidiens ou hebdomadaires sont également possibles.

Avant l'enregistrement, vérifiez les points suivants

- Réglez l'horloge avant de définir une programmation différée.
- Si vous enregistrez sur un disque, insérez un disque enregistrable comportant un espace enregistrable suffisant.

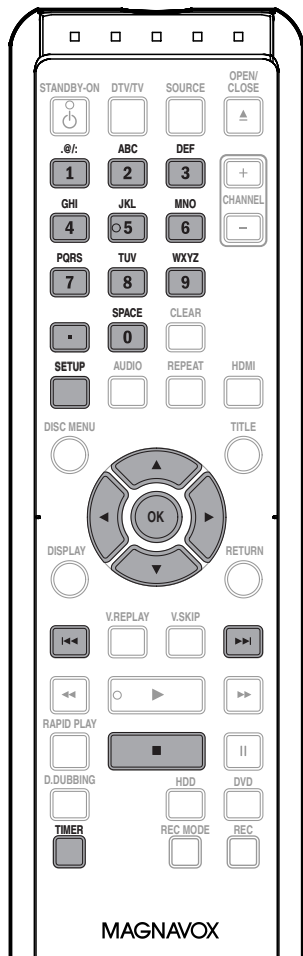

Guide de l'écran de la programmation en différé

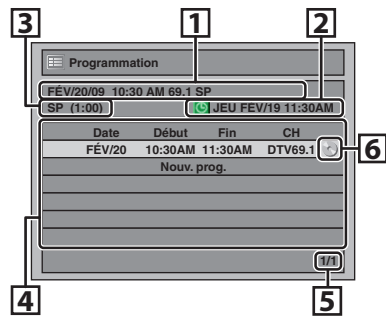

- 1 Titre d'un programme différé (Contient la date, la durée, la chaîne, le mode d'enregistrement du programme)
- 2 Date et heure actuelles
- 3 Mode d'enregistrement et durée de l'enregistrement
- 4 Liste des programmes différés
- 5 Nombre total de pages et page actuelle (6 pages au maximum)
- 6 Support d'enregistrement ("HDD" ou "DVD")

1 Appuyez sur [TIMER].

2 Utilisez [▲ / ▼] pour sélectionner "Nouv. prog.", puis appuyez sur [OK].



- Si au moins 6 programmes sont proposés, utilisez [◀ / ▶] pour changer de page.

3 Utilisez [▲ / ▼] pour saisir la date, puis appuyez sur [▶].

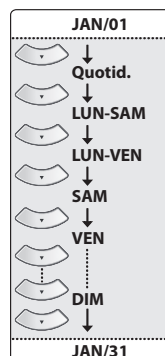

Chaque fois que vous appuyez sur [▼] à la date actuelle, la date change comme suit.

p.ex.) 1er janvier

Remarques

- **Si l'horloge n'est pas déjà réglée :**
L'écran d'entrée du réglage de l'horloge apparaît à la place de la liste de programmation différée de l'étape 1. Passez à l'étape 4 de "Réglage manuel de l'horloge" en page 33 avant de définir une programmation différée.
- Utilisez [◀ / ▶] pour déplacer le curseur vers la gauche et la droite dans l'écran d'entrée de la programmation différée.
- Il est impossible d'enregistrer un programme dont la durée d'enregistrement excède 12 heures.

Les instructions continuent à la page suivante.

4 Utilisez [▲ / ▼ / ◀ / ▶] ou [les touches numérotées] pour saisir les heures de début et de fin puis appuyez sur [▶].

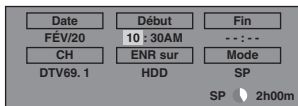

- Un enregistrement programmé dont la durée d'enregistrement dépasse 12 heures ne peut pas être effectué.

5 Utilisez [▲ / ▼ / ◀ / ▶] pour sélectionner le mode analogique ("---") / numérique ("DTV") ou une entrée externe (L1 / L2) puis appuyez sur [▶].

p.ex.) mode d'entrée externe

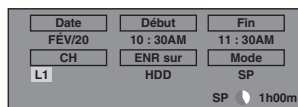

Pour enregistrer à partir d'une entrée externe (p.ex., récepteur câble/satellite), sélectionnez L1 ou L2.

Utilisez [▲ / ▼] ou [les touches numérotées] pour sélectionner le numéro de la chaîne à enregistrer, puis appuyez sur [▶]. En mode numérique, sélectionnez la chaîne principale et la chaîne secondaire. Voir "Sélection d'un numéro de chaîne pour l'enregistrement programmé" page 48 pour plus de détails.

p.ex.) mode analogique

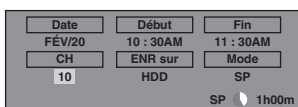

p.ex.) mode numérique



6 Utilisez [▲ / ▼] pour sélectionner le support d'enregistrement ("HDD" ou "DVD"), puis appuyez sur [▶].

p.ex.) enregistrement sur DVD



7 Utilisez [▲ / ▼] pour sélectionner un mode d'enregistrement.



Consultez "Mode d'enregistrement" en page 41.

- Vous pouvez vérifier l'espace enregistrable restant sur le disque quand vous sélectionnez le mode d'enregistrement.



Sélection automatique du mode d'enregistrement

Lorsque "Auto" est sélectionné comme mode d'enregistrement, l'appareil calcule la durée disponible sur le disque et sélectionne le meilleur mode d'enregistrement disponible automatiquement pour enregistrer complètement le programme.



- "Auto" n'est disponible que pour un programme de la liste des programmes différés.

Autre possibilité d'enregistrement (DVD seulement)...

Dans les cas ci-dessous, l'appareil détecte la condition et enregistre automatiquement sur le DD, même quand DVD est sélectionné comme support d'enregistrement.

- Aucun disque enregistrable n'est présent dans l'appareil
- Le disque dans l'appareil ne dispose pas d'un espace suffisant pour l'enregistrement
- Le contenu est limité à une seule copie et il est interdit de l'enregistrer sur un DVD
- Le disque n'est pas disponible car le processus de réparation a été annulé à mi-course.

Cette fonction est disponible uniquement pour les enregistrements programmés. Non disponible pour les enregistrements express.

8 Appuyez sur [OK] lorsque toutes les données sont saisies.

☑ apparaît sur l'affichage en façade.

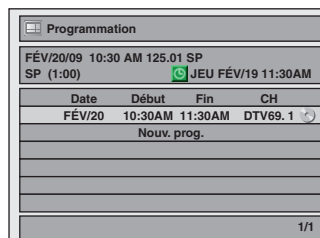

Les réglages de votre programme sont à présent mémorisés.

- Pour définir un autre programme, répétez les étapes 2 à 8.
- Pour quitter, appuyez sur [TIMER] ou sur [SETUP].
- Si 2 programmes ou plus se superposent, "Programmation" apparaît, et le programme écrasé est affiché en bleu.
- Pour corriger le programme différé, consultez "Contrôle, annulation ou correction des informations de programmation en différé" en page 48.

ENREGISTREMENT PROGRAMMÉ

Sélection d'un numéro de chaîne pour l'enregistrement programmé

TV analogique	Pour les numéros de chaîne 2-6, appuyez sur [▶] ou [•] afin de choisir les chaînes. Les autres chaînes (7-69) sont choisies dès que vous saisissez leur numéro.
CATV analogique	Pour les numéros de chaîne 1-12, appuyez sur [▶] ou [•] afin de choisir les chaînes. Les autres chaînes (13-125) sont choisies dès que vous saisissez leur numéro.
TV numérique	Pour les numéros de chaîne 1-9, appuyez sur [▶] ou [•] afin de choisir les chaînes. Les autres chaînes (10-99) sont choisies dès que vous saisissez leur numéro.
CATV numérique	Pour les numéros de chaîne 1-13, appuyez sur [▶] ou [•] afin de choisir les chaînes. Les autres chaînes (14-135) sont choisies dès que vous saisissez leur numéro.
chaînes secondaires	Pour les numéros de chaîne 1-9, appuyez sur [▶] ou [•] afin de choisir les chaînes. Les autres chaînes (10-99) sont choisies dès que vous saisissez leur numéro.

<Conseil>

- Vous pouvez indiquer un numéro de chaîne à 1 chiffre en appuyant d'abord sur 0, puis en saisissant le numéro de chaîne à 1 chiffre souhaité.
p.ex.) "5" : [0]+[5]
- Pour sélectionner les chaînes avec [▲ / ▼] vous devez appuyer sur [▶] ou [•] afin de choisir le numéro de chaîne.
- Pour sélectionner les chaînes secondaires avec [▲ / ▼], vérifiez que votre sélection de chaîne secondaire existe. [▲ / ▼] ne saute pas les chaînes secondaires inexistantes.

Pour interrompre l'enregistrement programmé en cours

- 1) Appuyez sur la touche [STOP ■] de la télécommande.
 - 2) Un message de confirmation s'affiche. Sélectionnez "Oui" puis appuyez sur [OK].
- Pour stopper immédiatement l'enregistrement programmé, appuyez sur la touche [STOP ■] de l'appareil.

Contrôle, annulation ou correction des informations de programmation en différé

- 1) Appuyez sur [TIMER].
- 2) Vérifiez les informations.

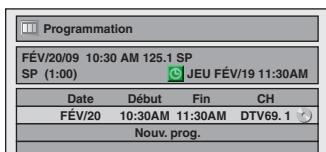

3-A) Pour supprimer le programme différé :

- 1 Utilisez [▲ / ▼] pour sélectionner le programme que vous voulez supprimer, puis appuyez sur [OK].
- 2 Utilisez [▲ / ▼] pour sélectionner "Effacer" puis appuyez sur [OK]. La fenêtre de confirmation apparaît.
- 3 Utilisez [▲ / ▼] pour sélectionner "Oui" puis appuyez sur [OK].

3-B) Pour corriger le programme différé :

- 1 Utilisez [▲ / ▼] pour sélectionner le programme que vous voulez corriger, puis appuyez sur [OK].
- 2 Utilisez [▲ / ▼] pour sélectionner "Chang. prog." puis appuyez sur [OK].
- 3 Corrigez le programme différé avec [▲ / ▼ / ◀ / ▶] puis appuyez sur [OK].

4) Appuyez sur [TIMER] pour quitter.

Remarques

- Appuyez sur [TIMER] pour contrôler l'enregistrement programmé en cours.
- Vous pouvez uniquement modifier l'heure de fin d'un d'enregistrement programmé (affichée en rouge dans la liste des programmations différées). Les modifications effectuées pendant l'enregistrement seront identifiées comme relatives uniquement à l'enregistrement en cours et n'affecteront pas les paramètres d'enregistrement journalier ou hebdomadaire.

Si la programmation différée ne s'exécute pas correctement, le numéro d'erreur apparaît dans la liste des programmations en différé.

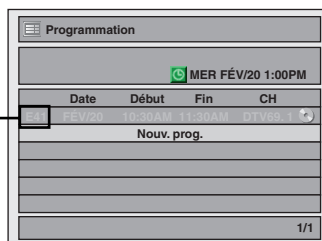

Signification des numéros d'erreur :

E1-22	Erreur d'enregistrement autre que ci-dessous	E44	Déjà 254 chapitres enregistrés
E37-39		E45	
E24	Disque non enregistrable	E46	Impossible d'effectuer des enregistrements supplémentaires sur un disque enregistré avec d'autres appareils lorsque "Enr. Compatible" est réglé à "HF".
E25-26		Programme protégé contre la copie	
E29	Disque protégé		
E30		Disque plein	
E35	PCA plein *1		E43
E36		Disque au format vidéo déjà finalisé	E41
E40	Une partie n'a pas été enregistrée à cause du chevauchement de programmes. L'enregistrement n'a pas démarré à l'heure programmée.		E42
E41		Panne de courant	E43
E42	Aucun disque pour l'enregistrement		
E43		Déjà 49 titres enregistrés	

- E23, E27, E28, E31, E32, E33 et E34 ne sont pas affichés.
 - Un programme avec numéro d'erreur est grisé dans la liste de programmation en différé.
 - Le programme différé présentant un numéro d'erreur est effacé lorsque l'écran d'entrée du programme est affiché.
- *1 PCA est un espace réservé sur le disque pour tester l'enregistrement.

Conseils pour l'enregistrement programmé

- En cas de panne de courant ou si cet appareil a été débranché pendant plus de 30 secondes, le réglage de l'horloge et toutes les programmations en différé sont perdus.
- Lors d'un enregistrement sur DVD, si aucun disque n'est inséré, l'appareil exécute un enregistrement relais sur le DD (reportez-vous à la page 47).
- Lorsqu'un enregistrement programmé est terminé, l'appareil vous demande de le placer en mode veille si aucun autre enregistrement programmé ne démarre dans les 5 minutes, sauf dans les cas répertoriés ci-dessous.
 - Pendant la lecture du DD ou d'un DVD.
 - Si des menus ou des informations sont affichés sur l'écran.
- L'appareil passera automatiquement en mode veille si vous sélectionnez "Oui" ou si vous ne répondez pas sous 1 minute.
- Si l'heure de début et de fin programmées sont antérieures à l'heure courante, le réglage ne sera pas accepté et sera effacé pour un nouvel essai.
- Si l'heure de début est antérieure à l'heure actuelle et si l'heure de fin lui est postérieure, l'enregistrement démarre dès que vous appuyez sur **[OK]** à l'étape 8 de la page 47.
- Vous ne pouvez pas changer la langue audio de l'enregistrement programmé de la diffusion de télévision numérique.
- Un enregistrement programmé dont la durée d'enregistrement dépasse 12 heures ne peut pas être effectué.
- On ne peut pas placer l'appareil en mode veille 4 minutes avant l'heure de début programmée.
- On ne peut pas éteindre changer de chaîne 15 secondes avant l'heure de début programmée.
- **[REC]** ne fonctionne pas 2 minutes avant l'heure de début programmée. Deux minutes avant l'heure de début pendant un enregistrement standard ou express, l'enregistrement en cours est arrêté.
- La lecture d'un DVD/CD est impossible 2 minutes avant l'heure de début programmée si le support d'enregistrement est un DVD. 2 minutes avant l'heure de début programmée, la lecture d'un DVD est arrêtée.

Priorité des réglages superposés

- La programmation différée dont l'heure de début échoit d'abord est placée en premier dans la liste des programmes différés et obtient la priorité sur les programmes dont l'heure de début est postérieure lorsque les programmes différés se superposent.
- Lorsque des programmes différés se superposent, les 2 premières minutes (au plus) du dernier enregistrement seront coupées.
- Lorsque 2 programmes différés ou plus démarrent à la même heure, le programme saisi en premier a la priorité.
- Un enregistrement programmé de priorité inférieure sera annulé ou démarrera au milieu ou s'arrêtera prématurément.
- Contrôlez la superposition des programmations en différé et modifiez la priorité si nécessaire.

■ Lorsque l'heure de début est la même :

Le programme réglé en premier (PROG. A) a la priorité.

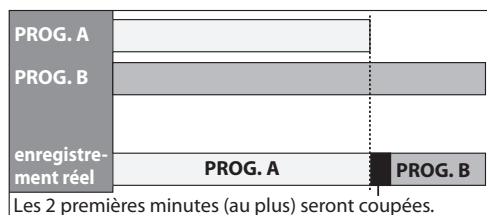

Remarque pour l'enregistrement sur DVD

- Si les durées d'enregistrement de 2 programmes se superposent, ou si l'heure de fin d'un programme et l'heure de début d'un autre programme sont identiques, les 2 premières minutes (au plus long) du programme suivant seront coupées.
- Si la partie coupée atteint ou dépasse 3 minutes, ce programme sera affiché avec le numéro d'erreur E40 dans la liste de programmation en différé.

■ Lorsque l'heure de fin du programme en cour d'enregistrement et l'heure de début du programme suivant sont identiques :

Le début du PROG. B peut être coupé.

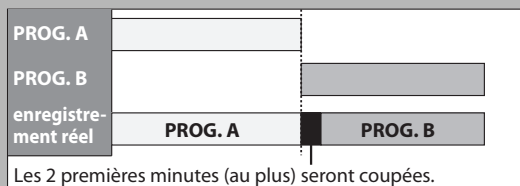

ENREGISTREMENT SPÉCIAL

Écrasement à partir du début du titre





Vous pouvez écraser le titre existant à partir du début.

- 1) Appuyez sur [STANDBY-ON ].
Vérifiez que l'entrée TV est choisie sur l'appareil.
- 2) Chargez le disque qui contient un titre à écraser.



L'affichage de la liste des titres demande un instant.

La liste des titres apparaîtra.

Si la liste des titres n'apparaît pas, appuyez sur [TITLE].

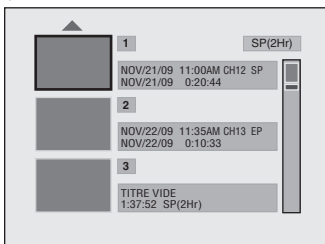
- 3) Appuyez plusieurs fois sur [REC MODE] pour sélectionner un mode d'enregistrement.
Consultez "Mode d'enregistrement" en page 41.
- 4) Utilisez [ / ] pour sélectionner un titre à écraser puis appuyez sur [OK].



- 5) Utilisez [ / ] pour sélectionner "Recou. écrit.", puis appuyez sur [OK].

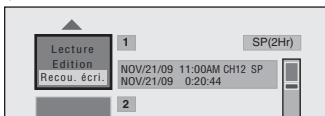

- 6) Sélectionnez la chaîne que vous voulez enregistrer.
(La page 29 contient la description de la sélection d'une chaîne.)

p.ex.) DVD+RW

numéro du titre sélectionné à écraser

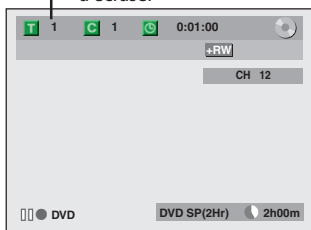

- 7) Appuyez sur [REC].
L'écrasement par l'enregistrement démarre.
Le compteur de durée écoulée démarre.
- 8) Appuyez sur [STOP ] pour arrêter l'enregistrement.
Le nom du titre est également écrasé.

Cette opération peut prendre quelques minutes.



Remarques

- La durée d'enregistrement restante est affichée dans le coin inférieur droit du téléviseur pendant l'écrasement.

Écrasement au milieu du titre



Vous pouvez écraser le titre existant à partir de la position sélectionnée.

- 1) Suivez les étapes 1, 2 et 4 sur la gauche.
- 2) Appuyez sur [ / ] pour sélectionner "Lecture", puis appuyez sur [OK].
La lecture démarre.

- 3) Appuyez sur [PAUSE ] au point à partir duquel vous voulez commencer à écraser.

- 4) Press [REC].

" DVD", le menu, la chaîne et la durée écoulée seront affichés tels que dans l'illustration à gauche.

- 5) Sélectionnez la chaîne que vous voulez enregistrer.
(La page 29 contient la description de la sélection d'une chaîne.)

- 6) Appuyez à nouveau sur [REC].

L'écrasement par l'enregistrement démarre.

- 7) Appuyez sur [STOP ] pour arrêter l'enregistrement.

Cette opération peut prendre quelques minutes.

Remarques

- Le mode d'enregistrement du nouveau titre est celui du titre d'origine (écrasé) lors d'un écrasement au milieu du titre.
- Le nom du titre ne sera pas écrasé.

ENREGISTREMENT SPÉCIAL

Conseils pour l'écrasement

Lors de l'écrasement du titre inutile, les divers cas de figures ci-dessous peuvent se présenter. Notez que les cas suivants décrivent seulement l'écrasement sans anomalie du mode d'enregistrement. Pour éviter un effacement accidentel, confirmez l'absence de titre important après le point d'écrasement.

Lorsque le nouveau titre est plus court que le titre existant :

(écrasement à partir du début du titre)

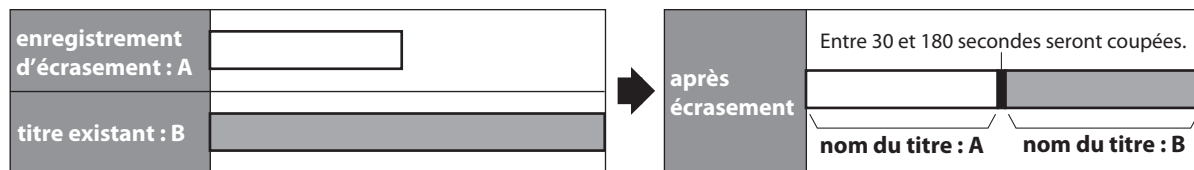

Lorsque le nouveau titre est plus long que le titre existant :

(écrasement à partir du début du titre)

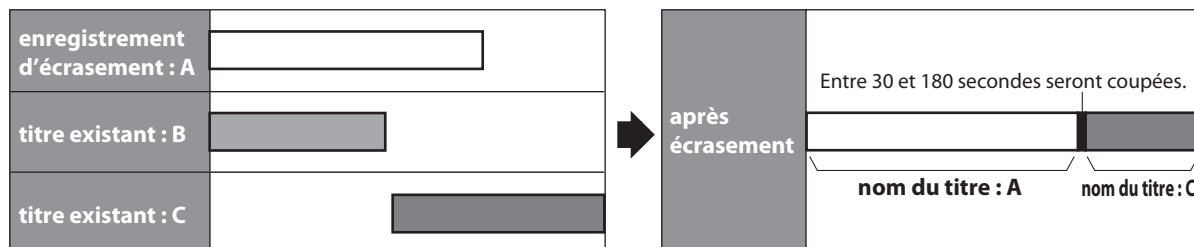
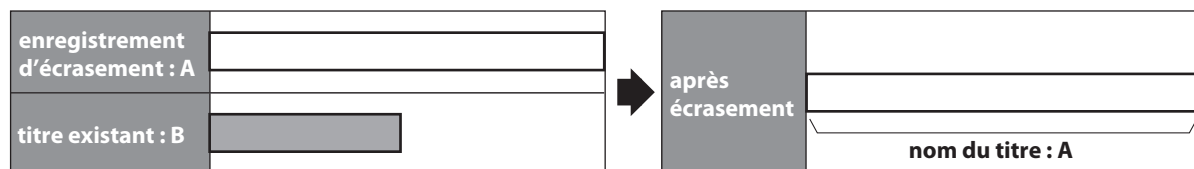

Lors de l'écrasement au milieu du titre :

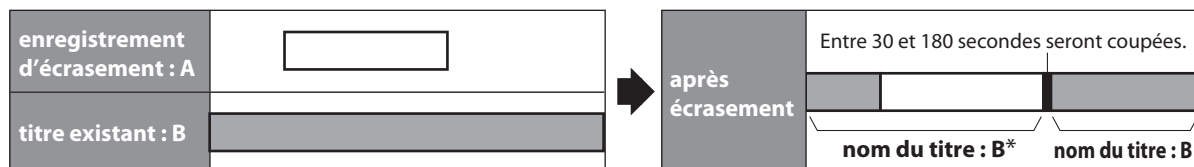

*La section écrasée et le reste des sections auront le même nom de titre que le titre d'origine existant (B).

Remarques

- Lorsqu'un nom de titre est écrasé, son image d'index l'est également.
- La durée de l'intervalle "Chapitre Auto" est réinitialisée au point de départ de l'écrasement.
- Un marqueur de chapitre est positionné au début du titre d'écrasement lors d'un recouvrement au milieu du titre.

Informations sur la copie

Vous pouvez copier le contenu du DD sur un DVD ou inversement. Avant de démarrer la copie, consultez la page 40-42 pour déterminer la compatibilité de l'enregistrement.

Guide de l'affichage du menu de copie

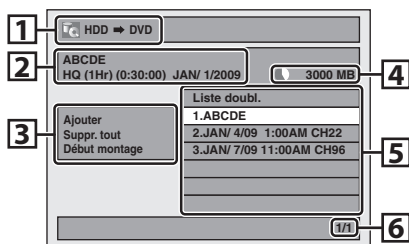

- 1 Sens de la copie
- 2 Informations sur le titre
- 3 Menu de copie
- 4 Espace enregistrable restant
- 5 Liste de copie
- 6 Numéro de page courant / nombre total de pages

Mode d'enregistrement de la copie

"Haut"

Cet appareil est compatible avec la copie à grande vitesse du DD vers le DVD.

Si vous copiez un titre enregistré en mode SLP sur un DVD+R/-R, la vitesse de copie sera au maximum 24 fois supérieure à celle de la copie en mode SLP. Pour effectuer une copie à grande vitesse, réglez le mode d'enregistrement sur "Haut".

- La durée de la copie à grande vitesse varie en fonction du mode d'enregistrement et du nombre de titres.
- La copie à grande vitesse n'est pas disponible dans les cas suivants ;
 - le mode d'enregistrement est réglé sur une autre option que "Haut".
 - la copie d'un DVD sur le DD.
 - l'espace libre est insuffisant sur le DD.
 - la durée du titre est supérieure à 5 heures.
- Pendant la copie (sauf la copie à grande vitesse), vous pouvez seulement utiliser la touche **[STOP ■]** en face avant, ou appuyez sur la touche **[STOP ■]** de la télécommande pendant 2 secondes, toutes les autres touches sont inactives.

"Auto"

Lorsque "Auto" est sélectionné comme mode d'enregistrement, l'appareil calcule la durée disponible sur le disque et sélectionne le meilleur mode d'enregistrement disponible automatiquement.

- L'enregistrement peut être coupé si l'espace d'enregistrement disponible sur le disque est trop limité.

Remarque sur la copie

- Lors d'une copie normale, vous pouvez visionner l'image lue du titre copié (l'audio ne peut pas être modifié). Cependant, lors de la copie à grande vitesse, l'image lue n'apparaît.
- La copie d'un programme à "copie unique" n'est pas possible avec cet appareil.
- Si vous arrêtez la copie à mi-chemin, le contenu sera copié jusqu'au moment où vous arrêtez la copie (sauf pour la copie à grande vitesse). Lors de la copie à grande vitesse, la copie ne s'effectue pas si vous l'arrêtez à mi-chemin.
- Pour arrêter la copie en cours, appuyez sur **[STOP ■]** en face avant ou sur la touche **[STOP ■]** de la télécommande pendant 2 secondes.

Autres modes

Consultez la page 41 pour plus d'informations sur les autres modes.

Réglages pour un appareil externe

Branchez correctement l'appareil externe à l'appareil en utilisant les prises d'entrée L2 et L3 (avant) ou L1 (arrière).
 Lors de la connexion d'un appareil externe de sortie monaurale à cet appareil, utilisez la prise AUDIO L de L1 (arrière) ou L2 (avant).
 Utilisez des câbles audio/vidéo S-vidéo ou RCA pour cette connexion.
 Lors de la connexion d'un caméscope numérique (DVC, Digital Video Camcorder), utilisez la prise d'entrée DV-IN de L3 (avant).

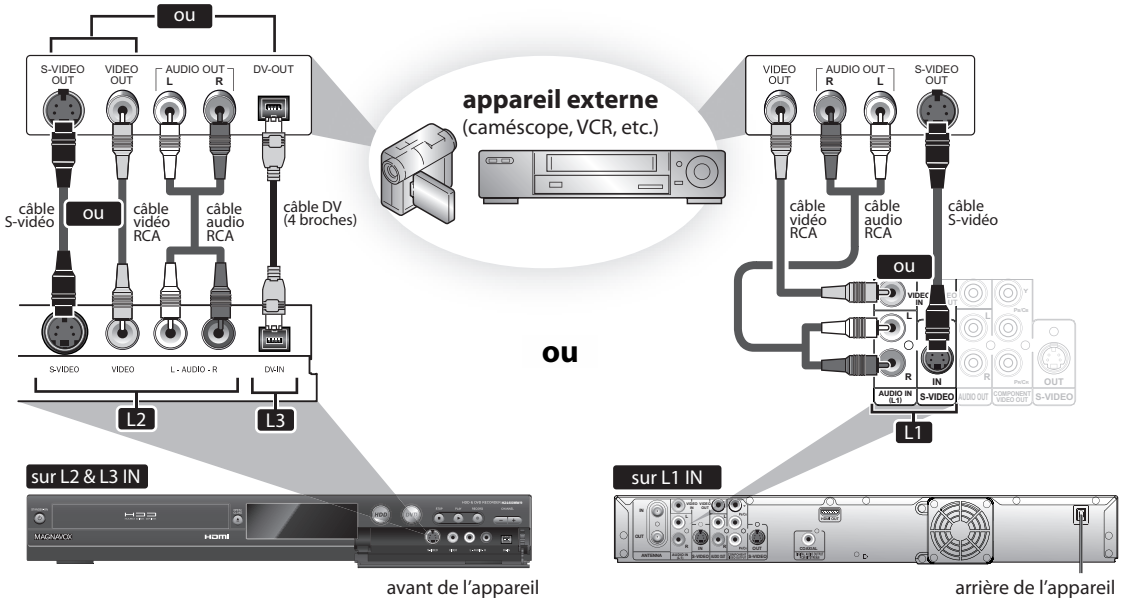

Les câbles fournis utilisés dans cette connexion sont les suivants :

- 1 câble audio RCA (L/R)
- 1 câble vidéo RCA

Achetez les autres câbles nécessaires chez votre fournisseur local.

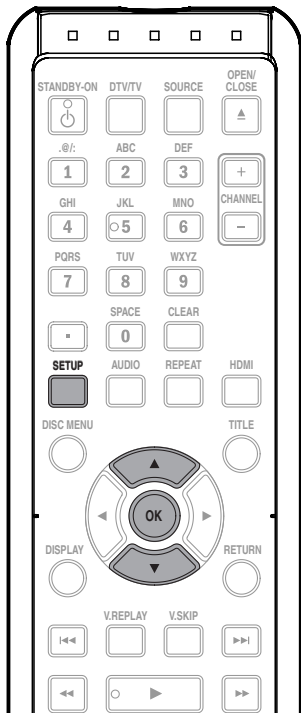

1 Appuyez sur [SETUP] et utilisez [▲ / ▼] pour sélectionner "Réglage général", puis appuyez sur [OK].
 Le menu "Réglage général" apparaît.

2 Utilisez [▲ / ▼] pour sélectionner "Vidéo" puis appuyez sur [OK].
 Le sous-menu apparaît.

3 Utilisez [▲ / ▼] pour sélectionner "Entrée vidéo" puis appuyez sur [OK].

4 Utilisez [▲ / ▼] pour sélectionner l'entrée externe désirée, puis appuyez sur [OK].



5 Utilisez [▲ / ▼] pour sélectionner le type de prise d'entrée à connecter puis appuyez sur [OK].

Si vous voulez utiliser la prise VIDEO IN, sélectionnez "Entrée vidéo".
 Si vous voulez utiliser la prise S-VIDEO IN, sélectionnez "Entrée S-vidéo".

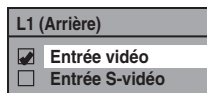

6 Appuyez sur [SETUP] pour quitter.

Enregistrement d'un appareil externe

Avant l'enregistrement d'un appareil externe, consultez les instructions relatives à la connexion en page 53.

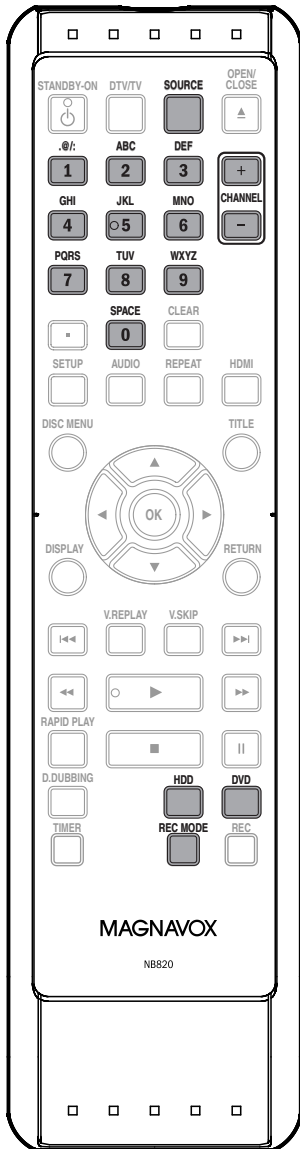

Si vous enregistrez sur le DD, appuyez d'abord sur [HDD], puis passez à l'étape 2.
Si vous enregistrez sur un disque, appuyez d'abord sur [DVD].

1 Insérez un disque enregistrable (consultez la page 27 pour savoir comment insérer un disque).

Le chargement du disque peut prendre quelques instants.

2 Sélectionnez le canal d'entrée externe appropriée (L1, L2 ou L3) en appuyant sur [SOURCE] ou [CHANNEL + / -].

- Si l'appareil externe est connecté à l'arrière de cet appareil, sélectionnez L1.
- Si l'appareil externe est connecté à l'avant de cet appareil, sélectionnez L2 ou L3.
- Si vous connectez le caméscope vidéo numérique à la prise DV-IN de cet appareil, consultez les pages 54-57.
- Vous pouvez également sélectionner la chaîne L1 ou L2 avec [les touches numérotées]. p.ex.) Pour L1, appuyez sur [0], [0], [1].

3 Appuyez plusieurs fois sur [REC MODE] pour sélectionner le mode d'enregistrement.

Consultez "Mode d'enregistrement" en page 41.

4 Appuyez sur [●RECORD] sur l'appareil afin de démarrer l'enregistrement.

5 Démarrez la lecture sur l'appareil externe que vous voulez enregistrer.

6 Appuyez sur [■STOP] sur l'appareil pour interrompre l'enregistrement.

Cette opération peut prendre quelques minutes.

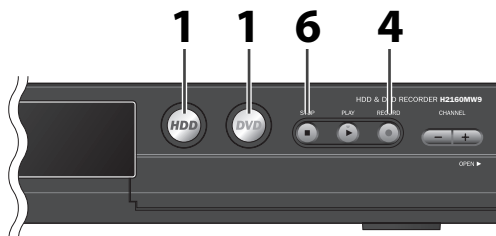

Informations sur la copie de DV

Guide de la DV et de l'affichage à l'écran

Cette fonction vous aide à repiquer facilement le contenu d'un DVC (caméscope vidéo numérique) sur DD ou DVD. Vous pouvez commander les principales opérations de la DVC avec la télécommande de cet appareil telles que la lecture, l'avance et le recul rapides et l'arrêt de toutes les fonctions si le DVC est en mode vidéo. Utilisez le câble DV avec une prise jack d'entrée à 4 broches, elle est conforme à la norme IEEE1394. Quand vous vous branchez à la prise DV-IN à l'avant de cet appareil, sélectionnez la position "L3(DV-ENTRÉE)" avec **[SOURCE]** ou **[CHANNEL + / -]** sur la télécommande et l'appuyez sur **[DISPLAY]** afin d'afficher les informations de repiquage DV pour l'utilisation de votre DVC.



Les instructions suivantes sont décrites en se basant sur les opérations exécutées à partir de la télécommande de cet appareil.

1. Icône DV

2. Témoin d'appareil actif

- Quand la "Commande" est sélectionnée, appuyez sur **[OK]** pour afficher la sélection d'éléments. Utilisez **[▲ / ▼]** afin de sélectionner le périphérique que vous souhaitez actionner puis appuyez sur **[OK]** pour l'activer.
- Sélectionnez "HDD" / "DVD" pour commander cet appareil.
- Sélectionnez "DVC" pour commander votre DVC.

3. Enregistrement en mode audio

- Un autre appareil le DVC est en mode arrêt, "Audio DV" peut être sélectionné. Appuyez sur **[OK]** pour afficher la sélection des éléments puis utilisez **[▲ / ▼]** pour sélectionner l'audio que vous souhaitez envoyer. Appuyez à nouveau sur **[OK]** pour l'activer.
- Sélectionnez "Stéréo1" pour repiquer un son stéréo.
- Sélectionnez "Stéréo2" pour repiquer le son avec un enregistrement en surimpression.
- Sélectionnez "Mixer" pour repiquer stéréo1 et stéréo2.

4. Témoin de la fonction repiquage

- Lorsque l'appareil est prêt pour le repiquage, "Début enrg" apparaît.
- Lorsque l'appareil est en cours de repiquage, "Paus enrg" apparaît.

5. Position de chaîne

- Si vous sélectionnez "L3(DV-ENTRÉE)" avec **[SOURCE]** ou **[CHANNEL + / -]**, "L3(DV-ENTRÉE)" apparaît.

6. Nom de produit de votre DVC

- Si l'appareil ne peut pas identifier le signal d'entrée du DVC ou du produit inconnu, "Appar. abs" ou "****" remplace la mention.

7. État de l'opération courante et du compteur horaire

Chaque icône signifie (Les icônes disponibles peuvent varier en fonction du DVC) :

- | | | | |
|--------------------------|--|---|---|
| <input type="checkbox"/> | Le DVC est en mode arrêt. | ⏪ | Le DVC est en avance lente. (en mode arrêt) |
| ▶ | Le DVC est en mode lecture. | ⏩ | Le DVC est en recul rapide. (en mode arrêt) |
| ⏸ | Le DVC est en mode pause. | ⏪ | Le DVC est en recul rapide. (vitesse standard) |
| ▶▶ | Le DVC est en avance rapide. (vitesse standard) | ⏪ | Le DVC est en recul rapide. (plus rapidement que ci-dessus) |
| ▶▶▶ | Le DVC est en avance rapide. (plus rapidement que ci-dessus) | ⏪ | Le DVC est en recul rapide. (plus rapidement que ci-dessus) |
| ▶▶▶▶ | Le DVC est en avance rapide. (plus rapidement que ci-dessus) | ⏪ | Le DVC est en lecture arrière lente. |
| ▶▶ | Le DVC est en avance lente. (vitesse standard) | ● | Le DVC est en enregistrement. |
| ▶▶▶ | Le DVC est en avance lente. (plus rapidement que ci-dessus) | ⏸ | Le DVC est en mode pause d'enregistrement. |
| ▶▶▶▶ | Le DVC est en avance lente. (plus rapidement que ci-dessus) | | |

Copie DVC vers DD / DVD

Avant l'enregistrement d'un DVC, consultez les instructions de branchement de la page 53.

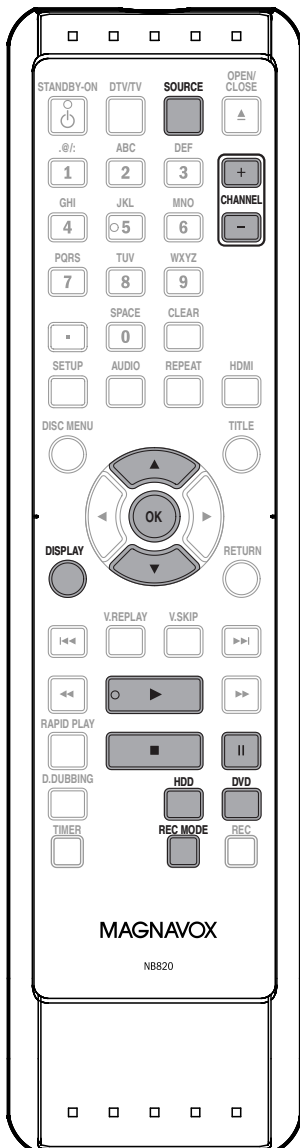

Préparation de la copie DV (DVC vers DD) :

- Vérifiez que votre DVC est en mode vidéo.

Préparation de la copie DV (DVC vers DVD) :

- Insérez un DVD enregistrable.
- Vérifiez que votre DVC est en mode vidéo.

Si vous copiez sur le DD, appuyez d'abord sur [HDD].

Si vous copiez sur un disque, appuyez d'abord sur [DVD].

1 Utilisez [SOURCE] ou [CHANNEL +/-] pour sélectionner "L3 (DV-ENTRÉE)".

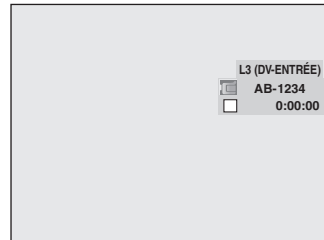

2 Appuyez plusieurs fois sur [REC MODE] pour sélectionner le mode d'enregistrement.

(Voir page 41.)

3 Appuyez sur [DISPLAY].

4 Appuyez sur [OK] pour afficher la sélection des éléments. Utilisez [▲ / ▼] pour sélectionner "Entrée DV" puis appuyez sur [OK].

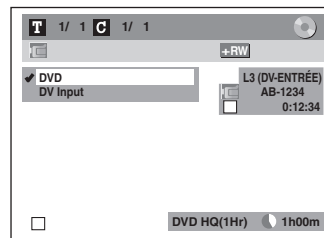

5 Appuyez sur [PLAY ►] pour trouver l'endroit où vous souhaitez commencer la copie. Puis appuyez sur [STOP ■] à l'endroit où vous souhaitez commencer la copie.

Les instructions continuent à la page suivante.

6 Utilisez [▲ / ▼] pour sélectionner "Début enrg" puis appuyez sur [OK]. Le repiquage démarre.

- ## 7 Pour arrêter la copie :
- A) Appuyez sur la touche [■ STOP] de l'appareil, ou bien :
- B) À l'aide de la touche [▲ / ▼], sélectionnez "Control". Appuyez ensuite sur [OK].
À l'aide de la touche [▲ / ▼], sélectionnez "HDD" / "DVD", puis appuyez sur [OK].
Appuyez ensuite sur [STOP ■].

Remarque sur le repiquage DV

- Si vous appuyez sur [PAUSE II] à l'étape 5, la cassette se rembobine jusqu'à quelques secondes avant le point de la pause lorsque vous appuyez sur [OK] à l'étape 6, puis le repiquage démarre lorsque qu'il arrive au point de la pause.
- L'appareil n'envoie pas le signal de sortie au DVC.
- Pour un bon fonctionnement, connectez le DVC directement à l'appareil. N'utilisez aucun autre dispositif pour raccorder cet appareil et un DVC.
- Ne connectez pas plus d'un DVC.
- L'appareil peut accepter uniquement un DVC. Les autres appareils DV tels qu'un récepteur câble/satellite ou un magnétoscope D-VHS ne peuvent pas être reconnus.
- Si aucun signal vidéo n'est détecté en provenant du DVC pendant la copie du DVC sur le DD / DVD, l'enregistrement est suspendu et "●" clignote sur l'écran du téléviseur. L'enregistrement reprend quand l'appareil détecte à nouveau le signal vidéo.
- Quand le DVC est en mode caméra, consultez le "Guide de la DV et de l'affichage à l'écran" en page 55.
- La date / l'heure et les données de la mémoire de la cassette ne seront pas enregistrées.
- Les images comportant un signal de protection contre la copie ne peuvent pas être enregistrées.
- Une borne DV est une borne qui peut utiliser le mode de transmission conforme à la norme IEEE 1394 appelé "Fire Wire". Elle sert d'interface entre le PC et les périphériques tels que le "i.LINK" (marque déposée de SONY). Elle permet le repiquage numérique entre appareils numériques avec peu de dégradation.
- Vous ne pouvez pas copier le contenu d'un DVC simultanément sur le DD et sur le DVD.

Sélectionnez la copie de titre

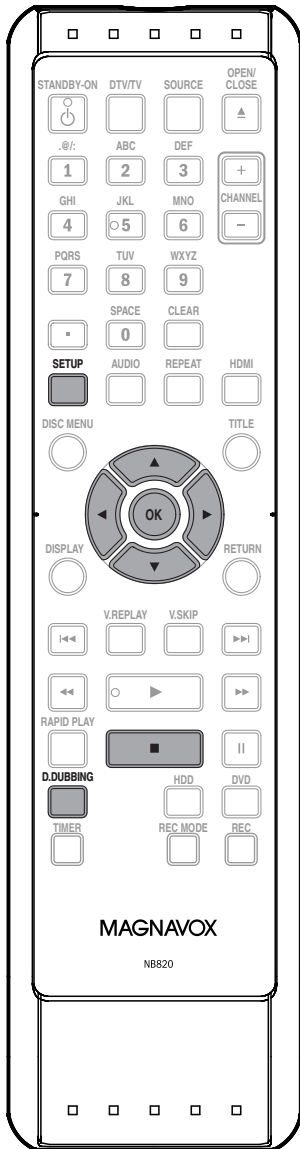
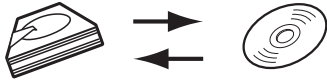

Préparation de la copie (DD vers DVD) :

- Insérez un DVD enregistrable.

Préparation de la copie (DVD vers DD) :

- Insérez un disque à copier.

1 Appuyez sur [SETUP] en mode arrêt.

2 Utilisez [▲ / ▼] pour sélectionner "Doublage" puis appuyez sur [OK].

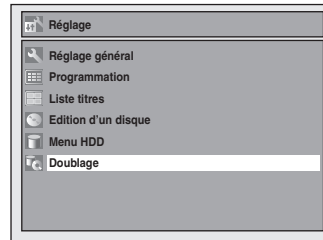

3 DD vers DVD Utilisez [▲ / ▼] pour sélectionner "HDD → DVD" puis appuyez sur [OK].

DVD vers DD

Utilisez [▲ / ▼] pour sélectionner "DVD → HDD" puis appuyez sur [OK].
p.ex.) DD → DVD

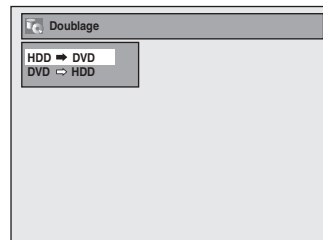

4 Utilisez [▲ / ▼] pour sélectionner "Ajouter" puis appuyez sur [OK].

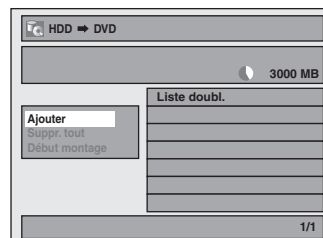

- Si vous avez enregistré des copies précédentes, elles seront répertoriées dans la liste des titres copiés.

Les instructions continuent à la page suivante.

5 Utilisez [▲ / ▼ / ◀ / ▶] pour sélectionner le titre désiré puis appuyez sur [OK].

Le numéro d'ordre dans la sélection s'affiche en haut à gauche de chaque titre.

6 Répétez l'étape 5 jusqu'à ce que tous les titres à copier soient enregistrés. Appuyez ensuite sur [D. DUBBING].

p.ex.) DD

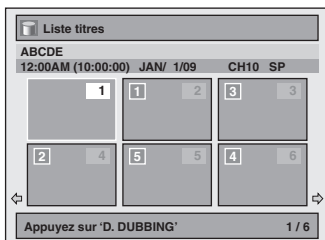

Les titres sont enregistrés dans la liste de copie. Quand vous rouvrez la liste de copie pour y ajouter un titre, les titres déjà enregistrés sont signalés par une encoche.

Pour supprimer un titre :

- 1 Passez à la liste des copies, puis utilisez [▲ / ▼] pour sélectionner un titre. Appuyez ensuite sur [OK].
- 2 Utilisez [▲ / ▼] pour sélectionner "Effacer" puis appuyez sur [OK].
- 3 Utilisez [▲ / ▼] pour sélectionner "Oui" puis appuyez sur [OK].

Pour déplacer un titre :

- 1 Passez à la liste des copies, puis utilisez [▲ / ▼] pour sélectionner un titre. Appuyez ensuite sur [OK].
- 2 Utilisez [▲ / ▼] pour sélectionner "Déplacer" puis appuyez sur [OK].
- 3 Utilisez [▲ / ▼] pour sélectionner le point d'insertion de votre choix puis appuyez sur [OK].

Pour effacer tous les titres de la liste des titres de copie :

- 1 Utilisez [▲ / ▼] pour sélectionner "Suppr. tout" dans le menu de copie puis appuyez sur [OK].
- 2 Utilisez [▲ / ▼] pour sélectionner "Oui" puis appuyez sur [OK]. Le message final de confirmation apparaît.
- 3 Utilisez [▲ / ▼] pour sélectionner "Oui" puis appuyez sur [OK].

- Pour passer du menu de copie à la liste de copie et inversement, utilisez [◀ / ▶].

7 Après avoir ajouté tous les titres de votre choix, utilisez [▲ / ▼] pour sélectionner "Début montage" dans le menu de copie, puis appuyez sur [OK].

8 Utilisez [◀ / ▶] pour sélectionner le mode d'enregistrement de votre choix, puis appuyez sur [OK].

p.ex.) DD ⇒ DVD

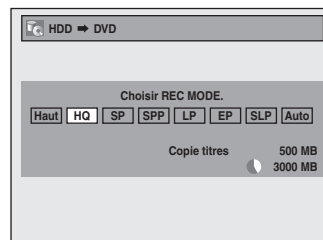

Le message de confirmation apparaît.

- Le mode d'enregistrement disponible change en fonction du sens de la copie.
- Lors de la copie de DD vers DVD, vous pouvez sélectionner "Haut" pour effectuer une copie à grande vitesse (consultez "Mode d'enregistrement de la copie" en page 52 pour plus de détails).

9 Utilisez [▲ / ▼] pour sélectionner "Oui" puis appuyez sur [OK].

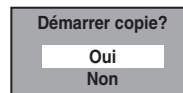

La copie démarre.

- La préparation de la copie peut demander quelques instants.

Pour arrêter la copie en cours :

Appuyez sur [■ STOP] en façade.

Appuyez sur la touche [STOP ■] de la télécommande pendant 2 secondes.

Lors d'une copie depuis le DD sur le DVD, le message de confirmation s'affiche. Sélectionnez "Oui".

Copie express...

Avec la copie express, vous pouvez démarrer immédiatement une copie avec une seule touche. Pour copier le contenu sur un DVD finalisé sur un autre appareil, utilisez cette fonction.

Pendant la lecture du titre que vous voulez copier, appuyez sur [D.DUBBING].

Si vous lisez un DVD, la copie de DVD sur DD démarre immédiatement.

Si vous lisez le DD, la copie de DD sur DVD démarre immédiatement.

- La copie démarre au début du titre lu.
- L'appareil ne copie que le titre lu.
- Lors de la copie de DD sur DVD, le mode d'enregistrement est automatiquement réglé sur "Haut" chaque fois que les conditions sont réunies (consultez la page 52). Sinon, le dernier mode d'enregistrement sélectionné sera automatiquement appliqué.

Pour arrêter la copie en cours :

Appuyez sur [STOP ■] en façade.

Appuyez sur la touche [STOP ■] de la télécommande pendant 2 secondes.

Lors d'une copie depuis le DD sur le DVD, le message de confirmation s'affiche. Sélectionnez "Oui".

Copie d'un titre (DD vers DVD seulement)

Cette fonction vous permet de sélectionner un titre donné dans la liste des titres en vue de sa copie.

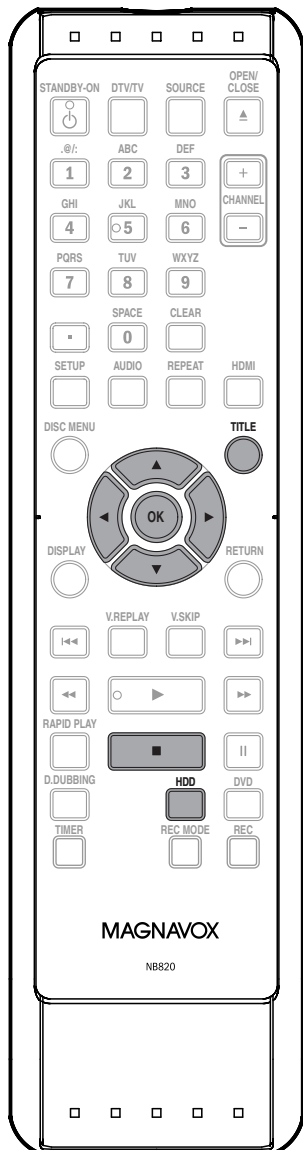

Préparation de la copie :

- Insérez un DVD enregistrable.

1

Appuyez d'abord sur [HDD].
Appuyez sur [TITLE].

2

Utilisez [▲ / ▼ / ◀ / ▶] pour sélectionner le titre de votre choix puis appuyez sur [OK].

3

Utilisez [▲ / ▼] pour sélectionner "Doublage" puis appuyez sur [OK].

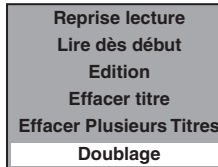

4

Utilisez [▲ / ▼] pour sélectionner "Oui" puis appuyez sur [OK].

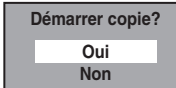

La copie du titre sélectionné démarre.

Pour arrêter la copie en cours :

Appuyez sur [■ STOP] en façade.

Appuyez sur la touche [STOP ■] de la télécommande pendant 2 secondes.

PROTECTION D'UN DISQUE

Pour éviter un enregistrement, une édition ou un effacement des titres accidentels, vous pouvez les protéger dans le menu "Edition d'un disque".

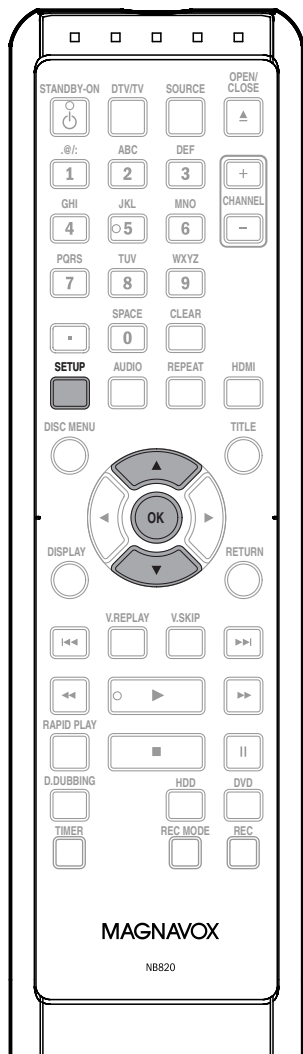

1 Appuyez sur [SETUP].

2 Utilisez [▲ / ▼] pour sélectionner "Edition d'un disque" puis appuyez sur [OK].

3 Utilisez [▲ / ▼] pour sélectionner "Protection de disque HF → EF", puis appuyez sur [OK].
p.ex.) DVD+RW

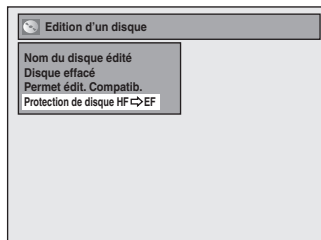

4 Utilisez [▲ / ▼] pour sélectionner "Oui" puis appuyez sur [OK].

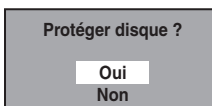

Le disque est à présent protégé.

Cette opération peut prendre quelques minutes.

Remarques

Pour annuler la protection du disque :

- Quand vous insérez un disque protégé avec cet appareil, "Protection de disque EF → HF" apparaît à la place de "HF → EF" dans l'étape 3.

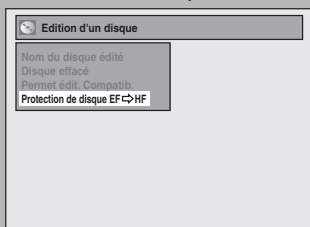

Pour déprotéger le disque, sélectionnez "Protection de disque EF → HF" dans l'étape 3, puis suivez le reste de la procédure.

Introduction

Connexions

Configuration de base

Enregistrement

Lecture

Édition

Réglage des fonctions

Autres

LECTURE DES DISQUES SUR D'AUTRES LECTEURS DE DVD

Finalisation d'un disque



Vous devrez finaliser les DVD+R, DVD-RW et DVD-R pour les lire sur d'autres lecteurs de DVD.

La finalisation peut prendre de plusieurs minutes jusqu'à une heure.

Une durée d'enregistrement courte sur le disque demandera une durée de finalisation plus longue. Ne débranchez pas le cordon secteur pendant la finalisation.

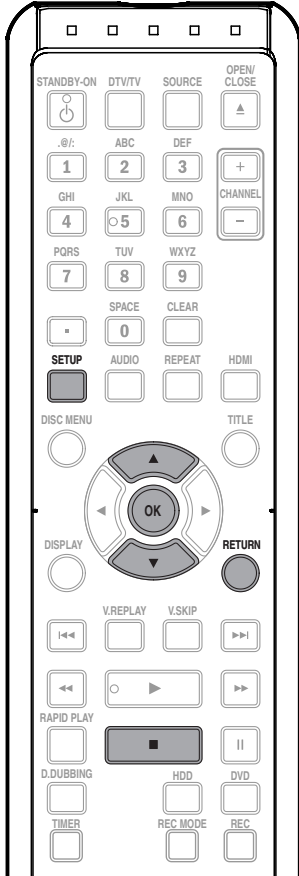

1 Appuyez sur [SETUP].

2 Utilisez [▲ / ▼] pour sélectionner "Edition d'un disque" puis appuyez sur [OK].

Le menu "Edition d'un disque" apparaît.

3 Utilisez [▲ / ▼] pour sélectionner "Fermeture" puis appuyez sur [OK].

4 Utilisez [▲ / ▼] pour sélectionner "Oui" puis appuyez sur [OK].

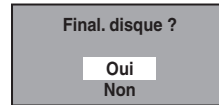

La finalisation démarre.



Pour annuler la finalisation... (DVD-RW uniquement)

- Pour annuler la finalisation à l'étape 4, appuyez sur [STOP ■], sélectionnez "Oui" à l'aide de [▲ / ▼], puis appuyez sur [OK]. La finalisation est annulée et l'appareil passe en mode d'arrêt.

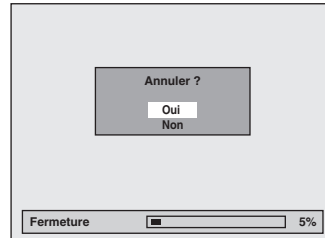

- Si Ⓞ apparaît lorsque vous appuyez sur [STOP ■], cela signifie que la finalisation est trop avancée pour pouvoir être annulée.
- Si vous sélectionnez "Non" et que vous appuyez sur [OK] ou [RETURN], la finalisation se poursuit.
- Vous ne pouvez pas annuler la finalisation de DVD+R/DVD-R une fois que celle-ci a démarré.

Cette opération peut prendre quelques minutes.

5 La finalisation est achevée.

Remarques

- Lorsque vous avez finalisé un DVD+R/DVD-R, vous ne pouvez plus rien éditer ou enregistrer sur ce disque.
- Il n'est pas nécessaire de finaliser un DVD+RW.
- Quand vous insérez un DVD-RW finalisé dans cet appareil, "Déf. fermet." apparaît au lieu de "Fermeture".

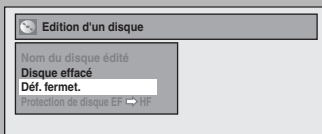

Pour annuler la finalisation du disque, sélectionnez "Déf. fermet." dans l'étape 3.

* N'éteignez pas l'appareil ou ne le placez pas en mode veille pendant la finalisation, cela risquerait de provoquer une anomalie.

Finalisation auto



Vous pouvez finaliser automatiquement les disques avec cette fonction. Vous pouvez utiliser cette fonction pour finaliser les disques à la fin d'un enregistrement programmé ou lorsque la fin de l'espace disque est atteinte.

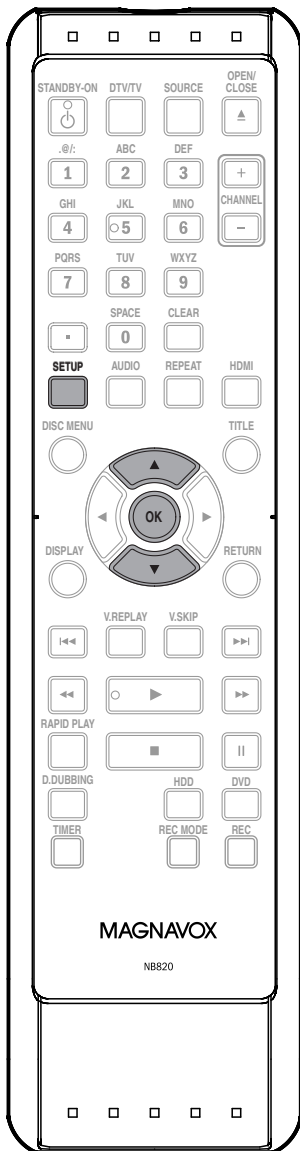

1 Appuyez sur [SETUP] et utilisez [▲ / ▼] pour sélectionner "Réglage général", puis appuyez sur [OK].
Le menu "Réglage général" apparaît.

2 Utilisez [▲ / ▼] pour sélectionner "Enregist." puis appuyez sur [OK].
Le menu "Enregist." apparaît.

3 Utilisez [▲ / ▼] pour sélectionner "Final. auto" puis appuyez sur [OK].

4 Utilisez [▲ / ▼] pour sélectionner "Disque plein" ou "Fin enr. x minut." puis appuyez sur [OK].

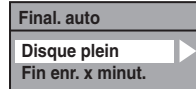

5 Utilisez [▲ / ▼] pour sélectionner "EF" puis appuyez sur [OK].
p.ex.) "Disque plein"

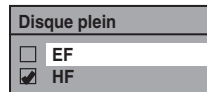

Votre réglage sera activé.

6 Appuyez sur [SETUP] pour quitter.

Remarques

- Cette fonction n'est pas disponible après la fin d'un enregistrement quotidien ou hebdomadaire programmé.

INFORMATIONS SUR LA LECTURE

Avant de lire un DVD, lisez les informations suivantes.

Disques et fichiers lisibles

Cet appareil est compatible avec la lecture des disques suivants.
Pour lire un DVD, vérifiez qu'il répond aux exigences de code de zone et de système de couleur comme décrit ci-dessous. Sur cet appareil, vous pouvez lire les disques qui portent les logos suivants. La lecture des autres types de disques n'est pas garantie.

Disques lisibles	Logos
DVD vidéo	
DVD+RW	
DVD+R	
DVD-RW (Disques finalisés en mode vidéo seulement)	
DVD-R (Disques finalisés en mode vidéo seulement)	
CD-DA (CD audio)	
CD vidéo	 
CD-RW	 
CD-R	 
Kodak Picture CD	

Playable files

Media

MP3

CD-RW/-R

JPEG

 est une marque commerciale de DVD Format/Logo Licensing Corporation.

Disques non lisibles

Les disques suivants ne sont pas lus sur cet appareil.

- CD-ROM
- DVD-RAM
- DVD-ROM
- Disques non finalisés
- Le DVD ou le CD contient des fichiers Windows Media™ Audio/Divx®
- Les DVD-R ou DVD-RW enregistrés en mode VR ou selon un format d'enregistrement non compatible
- Disque Blu-ray
- Super Video CD
- Disque compact interactif (CD-I)
- Video Single Disc (VSD)
- DVD audio
- HD DVD

Le son peut ne pas être lu sur le type de disque suivant.

- Super CD audio - Seul le son enregistré sur la couche normale du CD peut être lu. Le son enregistré sur la couche super CD audio haute densité n'est pas lu.

Systèmes de couleur

Les DVD sont enregistrés selon différents systèmes de couleur dans le monde entier. Le système de couleur le plus courant est NTSC (utilisé principalement aux États-Unis et au Canada).

Cet appareil utilise le NTSC, les DVD que vous lisez doivent donc être enregistrés selon le système NTSC. Vous ne pouvez pas lire les DVD enregistrés selon un autre système de couleur.

Codes de zone

Cet appareil a été conçu pour lire les DVD de la zone 1. Un DVD doit être étiqueté pour ALL les zones ou pour la zone 1 afin de pouvoir être lu par ce lecteur de DVD. Il est impossible de lire les DVD étiquetés pour d'autres zones. Repérez sur votre DVD les symboles présentés à droite. Si ces symboles de zone n'apparaissent pas sur le DVD, il est impossible de le lire dans cet appareil.



Le numéro à l'intérieur du globe correspond à une région du monde.

Un DVD étiqueté pour une zone donnée ne peut être lu que par un lecteur de DVD utilisant le même code de zone.

PBC (commande de la lecture) pour CD vidéo

Vous pouvez sélectionner les images ou les informations dans le menu à l'écran en activant la fonction PBC (commande de la lecture) du CD vidéo.

Cet appareil est conforme aux standards de CD vidéo versions 1.1 et 2.0 avec fonction PBC.

Version 1.1 (sans fonction PBC) : Vous pouvez lire des images et des CD de musique.

Version 2.0 (avec fonction PBC) : Lorsque vous utilisez un CD vidéo avec la fonction PBC, "PBC" s'affiche sur l'écran du téléviseur.

Remarques

- La fonction PBC s'active "EF" lors du chargement de CD vidéo dotés de la fonction PBC. Ainsi, même si vous réglez la fonction PBC à "HF", que vous éjectez le CD vidéo et le rechargez aussitôt, ce réglage revient automatiquement à "EF".
- Certaines opérations ne peuvent pas être effectuées si la fonction PBC est active. Annulez temporairement la fonction PBC pour effectuer ces opérations en suivant les instructions ci-dessous.

1) Appuyez sur [SETUP].

2) Utilisez [▲ / ▼] pour sélectionner "Mode lecture disque" puis appuyez sur [OK].

Le menu "Mode lecture disque" apparaît.

3) Utilisez [▲ / ▼] pour sélectionner "PBC (CD vidéo uniquement)" puis appuyez sur [OK].

4) Utilisez [▲ / ▼] pour sélectionner "EF" ou "HF" puis appuyez sur [OK].

Votre réglage sera activé.

Vous pouvez lire des logiciels interactifs à l'aide des écrans de menus. Reportez-vous aux instructions du CD vidéo.

Conseil pour la lecture d'un DD / DVD

Le contenu d'un DD / DVD est généralement divisé en titres. Les titres peuvent être subdivisés en chapitres.

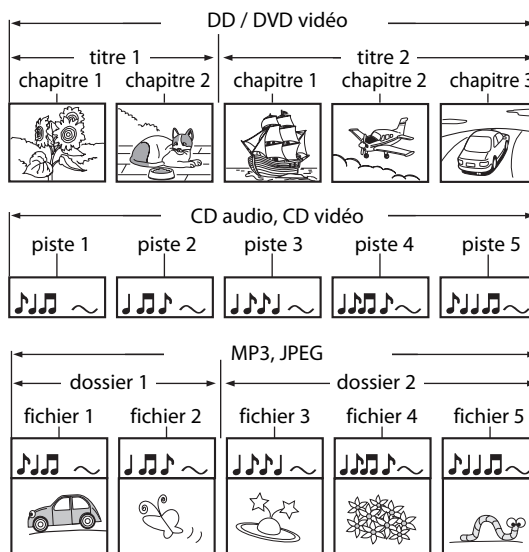

Lecture directe

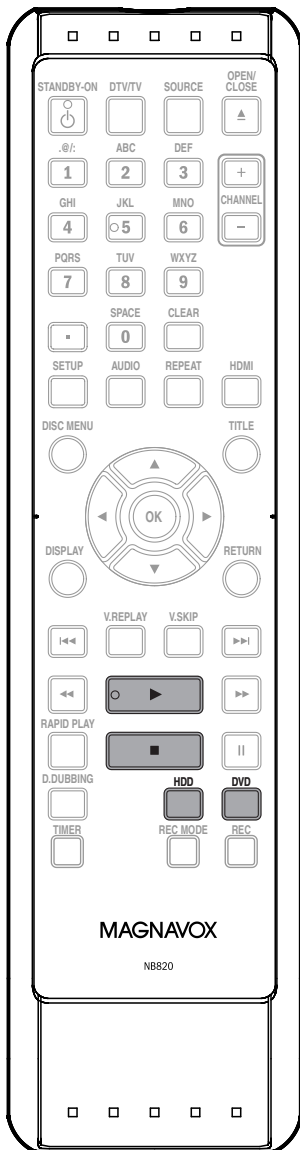

Si vous lisez les titres du DD, appuyez sur d'abord sur [HDD] puis passez à l'étape 2.
Si vous lisez les titres d'un DVD, appuyez d'abord sur [DVD].

1 Insérez un disque (consultez la page 27 pour savoir comment insérer un disque).

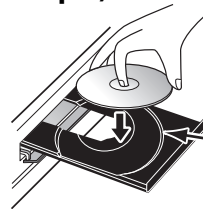

Alignez le disque sur le guide de son tiroir.

* Vérifiez que le disque est compatible avec cet appareil. (Consultez la liste des disques compatibles en page 64.)

Le chargement du disque peut prendre quelques instants.

2 Appuyez sur [PLAY ►] pour démarrer la lecture.

Si vous lisez un DVD vidéo ou un CD vidéo avec la fonction PBC, un menu peut apparaître. Consultez "Utilisation du menu titre / disque" en page 70.

3 Appuyez une fois sur [STOP ■] pour interrompre momentanément la lecture.

• Consultez "Reprise de la lecture" en page 71.

Remarques

- Certains disques peuvent démarrer la lecture automatiquement.
- Vous pouvez sélectionner les images ou les informations dans le menu à l'écran en activant la fonction PBC (playback control, commande de la lecture) (page 65).
- Si vous insérez un disque quand l'appareil est en mode DD, la lecture commence automatiquement quand vous appuyez sur [DVD].

Lecture à partir de la liste des titres

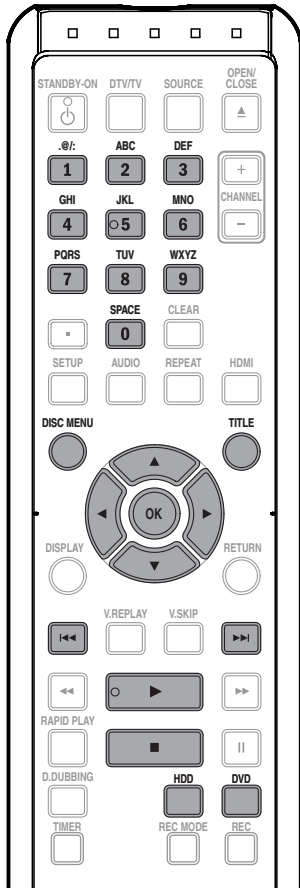

Si vous lisez les titres du DD, appuyez sur d'abord sur [HDD] puis passez à l'étape 2.
Si vous lisez les titres d'un DVD, appuyez d'abord sur [DVD].

1 Insérez un disque (consultez la page 27 pour savoir comment insérer un disque).

* Vérifiez que le disque est compatible avec cet appareil. (Consultez la liste des disques compatibles en page 64.)

Le chargement du disque peut prendre quelques instants.

Remarques

- Certains disques peuvent démarrer la lecture automatiquement.
- Vous pouvez également démarrer la lecture en appuyant sur [PLAY ►] à la place de [OK] dans l'étape 3.

2 Pour le DD, appuyez sur [TITLE] afin d'afficher la liste des titres. La liste des titres d'un DVD apparaît automatiquement quand vous insérez un disque. Sinon, appuyez sur [TITLE] ou [DISC MENU].

- Pour quitter la liste des titres, appuyez sur [STOP ■].
- Pour rappeler la liste des titres, appuyez sur [TITLE].

3 Utilisez [▲ / ▼ / ◀ / ▶] pour sélectionner le titre de votre choix puis appuyez sur [OK].

<Liste des titres du DD>

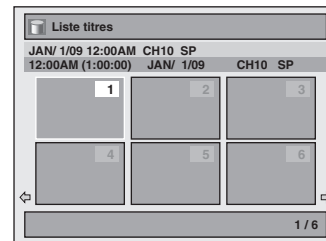

<Liste des titres d'un DVD>

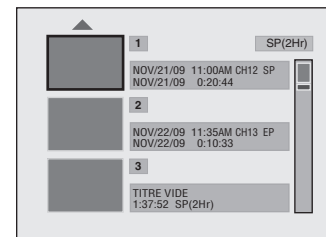

- Pour les CD vidéo, si "PBC (CD vidéo uniquement)" du menu "Mode lecture disque" est réglé sur "EF", le menu principal du CD vidéo apparaît lors de l'insertion d'un disque. Dans ce cas, sélectionnez un menu numéroté avec [les touches numérotées].
- Appuyez sur [▶▶▶] (pour le DD) / [▶] (pour un DVD) afin d'afficher la page suivante, et appuyez sur [◀◀◀] (pour le DD) / [◀] (pour un DVD) afin d'afficher la page précédente.

Remarque sur la liste des titres d'un DVD

Si vous voulez voir les informations du disque, appuyez sur [◀] quand la première page de la liste des titres est affichée ou appuyez sur [▲] quand le premier titre est sélectionné mais pas quand "Lecture", "Edition" ou "Recou. écri." sont sélectionnés.

p.ex.) DVD+RW

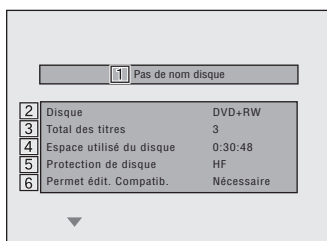

p.ex.) DVD+R

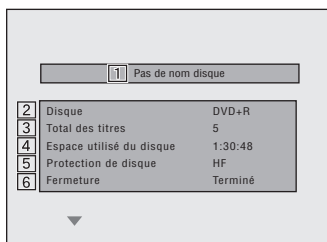

1. Nom du disque
(Par défaut "Pas de nom disque")
2. Type de disque
(DVD+RW/DVD+R/DVD-RW/DVD-R)
3. Nombre total de titres
(inclut les "TITRE VIDE")
4. Durée totale de l'espace enregistré sur le disque
5. État de la protection du disque
(“EF” indique un disque protégé.)
6. Rendre les éditions compatibles/finaliser
 - Quand un DVD+RW est inséré :
Si le disque a besoin de "Rendre les éditions compatibles", "Nécessaire" est affiché. Sinon, Rendre les éditions compatibles. (Consultez la page 97.)
 - Quand un DVD+R, DVD-RW ou DVD-R est inséré :
Si la "Fermeture" est faite, "Terminé" est affiché. Sinon, "Pas terminé" est affiché.

4 Utilisez [▲ / ▼] pour sélectionner "Lecture" (pour DVD), ou sélectionnez "Reprise lecture" ou "Lire dès début" (pour le DD), puis appuyez sur [OK].

p.ex.) DVD

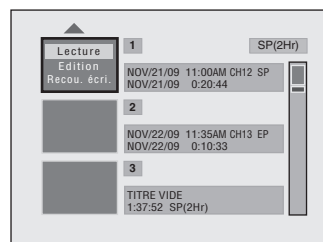

La lecture démarre.

5 Appuyez une fois sur [STOP ■] pour interrompre momentanément la lecture.

- Consultez "Reprise de la lecture" en page 71.

Lecture d'un CD audio et CD-RW/-R avec des fichiers MP3 / JPEG

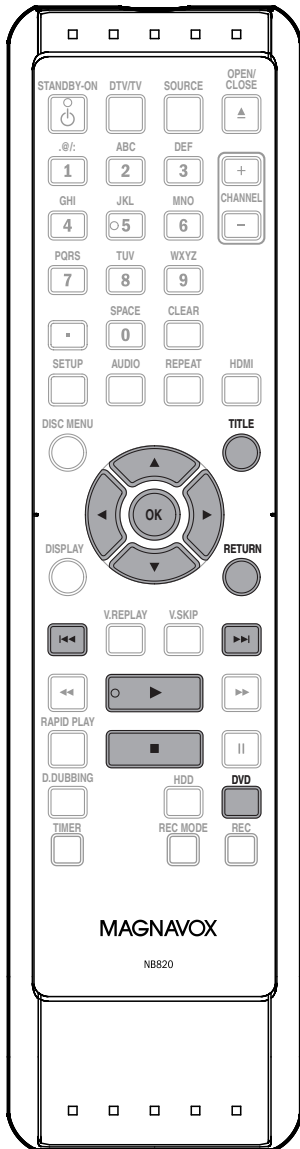

Remarques

- La source audio des fichiers MP3 ne peut pas être enregistrée en tant que son numérique par une platine MD ou DAT.
- Les fichiers dont l'extension est autre que ".mp3(MP3)" ou ".jpg / jpeg(JPEG)" ne sont pas listés.
- Certains dossiers ou fichiers illisibles peuvent être listés en raison de l'état d'enregistrement.
- L'affichage des fichiers JPEG haute résolution est plus long.
- Les fichiers JPEG progressifs (fichiers JPEG enregistrés au format progressif) ne peuvent pas être lus sur cet appareil.

1

**Appuyez d'abord sur [DVD].
Insérez un disque (consultez la page 27 pour savoir comment insérer un disque).**

* Vérifiez que le disque est compatible avec cet appareil. (Consultez la liste des disques compatibles en page 64.)

Le chargement du disque peut prendre quelques instants.

- Lors de l'insertion d'un CD audio, la liste des pistes apparaît.
Lorsqu'un CD-RW/-R contenant des fichiers MP3/JPEG est inséré, la liste des fichiers apparaît.
Lorsque vous insérez un CD-RW/-R comportant à la fois des fichiers MP3 et JPEG, l'écran de sélection du contenu à lire s'affiche.
- Pour lire les fichiers MP3, sélectionnez "Music".
 - Pour lire les fichiers JPEG, sélectionnez "Photo".
 - Pour quitter la liste des pistes/fichiers, appuyez sur [STOP ■].
 - Pour reprendre la liste des pistes/fichiers, appuyez sur [TITLE].

2

Utilisez [▲ / ▼] pour sélectionner le dossier ou pistes/fichier de votre choix puis appuyez sur [OK].

p.ex.) Liste des fichiers

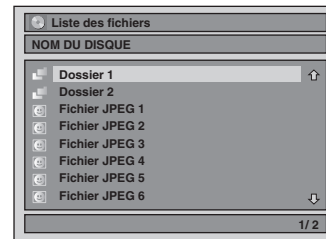

Lors de la sélection d'un pistes/fichier :

La lecture démarre.





Lors de la sélection du dossier (Non disponible pour un CD audio) :

Les fichiers du dossier apparaissent.

Utilisez [▲ / ▼] pour sélectionner le fichier ou le dossier que vous voulez lire puis appuyez sur [OK].

- Appuyez sur [PLAY ▶], [OK] ou [▶] pour descendre dans la hiérarchie.
- Appuyez sur [◀] ou [RETURN] pour remonter dans la hiérarchie.

Conseils pour les pistes des CD audio et les fichiers MP3 / JPEG :

- Les dossiers sont représentés par .
- Les pistes d'un CD audio sont signalées par .
- Les fichiers MP3 sont représentés par .
- Les fichiers JPEG sont représentés par .
- Le système peut identifier jusqu'à 255 dossiers et jusqu'à 99 pistes/999 fichiers.
- Les lettres d'un nom de fichier/dossier débordant de l'espace donné seront représentées par "...". Les caractères non reconnus sont remplacés par des astérisques.
- Si le dossier est vide, "Pas de fichiers" est affiché.

Il est recommandé d'enregistrer les fichiers selon les spécifications suivantes pour les lire dans cet appareil :

<MP3>

- Fréquence d'échantillonnage : 44,1 kHz ou 48 kHz.
- Débit de bits constant : 112 kbps - 320 kbps

<JPEG>

- Limite supérieure : 6 300 x 5 100 points.
- Limite inférieure : 32 x 32 points.
- Taille maximale du fichier d'image : 12 Mo.

Lecture d'un CD audio et CD-RW/-R avec des fichiers MP3 / JPEG (suite)

Kodak Picture CD

Le Picture CD est un service permettant de convertir en données numériques des photos prises avec un appareil argentique classique et de graver ces données sur un CD. Vous pouvez visionner les photos sur le téléviseur en lisant les disques Picture CD.

Pour plus d'information sur Kodak Picture CD, contactez un magasin proposant les services de Kodak Inc.

1) Appuyez sur [TITLE].



- Pour sortir de l'affichage de la liste des vignettes Picture CD, appuyez de nouveau sur [RETURN] ou appuyez sur [STOP ■]. Les icônes en forme de flèche indiquent que la liste des titres comporte une page précédente ou suivante. Utilisez [◀ / ▶] dans la direction de l'icône que vous voulez suivre. Vous pouvez aussi revoir rapidement six vignettes à la fois entre la première et la dernière page en appuyant sur [◀◀] / [▶▶].

2) Utilisez [▲ / ▼ / ◀ / ▶] pour sélectionner la piste que vous voulez lire, puis appuyez sur [PLAY ▶] ou [OK].

Une image de la piste sélectionnée s'affiche, puis la suivante et ainsi de suite.

3) Appuyez sur [STOP ■] pour arrêter la lecture. Appuyez sur [TITLE] pour afficher de nouveau la vignette.

Remarques sur les disques JPEG et Kodak Picture CD :

- Après qu'une piste a été affichée 5 ou 10 secondes (réglage dans "Diaporama" page 74), la piste suivante est affichée. Lors de la lecture de disques JPEG ou Kodak Picture CD, appuyez sur [▶] ou [◀] pour faire tourner l'image de 90 degrés respectivement dans le sens horaire ou le sens anti-horaire. (Non disponible lorsque le menu d'affichage apparaît.)

Utilisation du menu titre / disque



Un DVD ou CD vidéo avec la fonction PBC peut contenir une liste de titres, qui décrit le contenu du disque, ou un menu de disque, qui vous guide dans les fonctions disponibles sur celui-ci.

Appuyez d'abord sur [DVD].

1) Insérez un disque (consultez la page 27 pour savoir comment insérer un disque).

- * Vérifiez que le disque est compatible avec cet appareil. (Consultez la liste des disques compatibles en page 64.)

Le chargement du disque peut prendre quelques instants.

2) Appuyez sur [TITLE] ou [DISC MENU] pour appeler la liste des titres ou le menu du disque.

3) Utilisez [▲ / ▼ / ◀ / ▶] pour définir une sélection puis appuyez sur [OK] pour activer votre sélection.

4) Appuyez sur [STOP ■] pour quitter.

Remarques

- Vous pouvez également sélectionner un menu numéroté avec [les touches numérotées].
- Les menus varient d'un disque à l'autre. Consultez les informations accompagnant le disque pour plus de détails.
- [TITLE] ou [DISC MENU] n'est pas toujours actif avec tous les DVD.
- Pour les CD vidéo, si "PBC (CD vidéo uniquement)" est "EF" dans le menu "Mode lecture disque" et si le menu à l'écran n'est pas affiché, le menu principal CD vidéo apparaît lors de l'insertion d'un disque.

Pause

1) Pendant la lecture, appuyez sur [PAUSE II].

La lecture est suspendue.

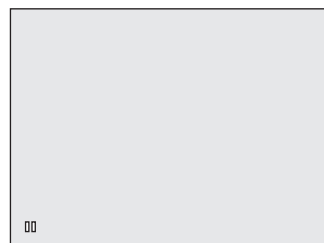

2) Appuyez sur [PLAY ▶] pour reprendre la lecture normale.

Remarques

- Sur un DVD, réglez "Arrêt Sur Image" sur "Trame" dans le menu "Lecture" si des images sont brouillées en mode pause. (Consultez la page 105.)

Reprise de la lecture

Vous pouvez reprendre la lecture où vous vous êtes arrêté.

1) Pendant la lecture, appuyez sur [STOP ■].

Le message de reprise apparaît.

Reprise en cours

2) Appuyez sur [PLAY ►].

La lecture reprend quelques secondes plus tard à partir du point où elle avait été interrompue. La lecture reprend au même point, même si vous placez l'appareil en mode veille (DD/DVD uniquement).

Pour annuler la reprise de la lecture et redémarrer le disque au début, appuyez sur [STOP ■] lorsque la lecture est arrêtée.

Pour le DD :

Vous pouvez définir un point de reprise par titre.

Pour les DVD+RW/+R, DVD-RW/-R, CD vidéo, CD audio, fichiers MP3 et fichiers JPEG :

Vous ne pouvez définir qu'un seul point de reprise par disque.

Remarques

- Pour les fichiers MP3/JPEG, la lecture reprend au début du fichier qui était lu lors de l'arrêt.
- La reprise de la lecture est disponible lorsque vous lisez le CD vidéo sans fonction PBC.
- Certains CD vidéo avec la fonction PBC reprennent la lecture au début de la piste.

Lecture rapide en avant / en arrière



1) Pendant la lecture, appuyez sur [►►] ou [◄◄].

Chaque fois que vous appuyez sur [►►] ou [◄◄], la vitesse approximative change comme suit.

La lecture rapide en avant ou en arrière n'est pas possible dans les titres (pour le DD/ un DVD) ou les fichiers (MP3).



Pour un CD vidéo, les vitesses avant/arrière approximatives sont 2x, 8x, 16x.

Pour un CD audio, les fichiers MP3, la vitesse approximative est fixée à 8x avec le son (signalé par ►►► / ►►►).

2) Appuyez sur [PLAY ►] pour reprendre la lecture normale.

Remarques

- La vitesse d'avance/de recul sera indiquée comme suit par des icônes.

avance (vitesse approx.)

2x : ►►

20x : ►►►

40x : ►►►►

recul (vitesse approx.)

5x : ◄◄

20x : ◄◄◄

40x : ◄◄◄◄

Saut variable / relecture variable



Pendant la lecture, vous pouvez sauter en avant ou en arrière une durée que vous définissez dans le menu "Lecture". Pour définir la durée, consultez "8 Saut / Répét. variable" en page 105.

Pendant la lecture, appuyez sur [V.SKIP] si vous voulez faire un saut en avant. Appuyez sur [V.REPLAY] si vous voulez faire un saut en arrière.

Lecture rapide



La fonction de lecture rapide n'est disponible que pendant la lecture.

Cette fonction est disponible uniquement pour des disques enregistrés au format Dolby Digital, et permet une lecture légèrement plus rapide/plus lente tout en conservant la restitution audio.

1) Pendant la lecture, appuyez sur [RAPID PLAY].

► x0.8: Appuyez une fois sur [RAPID PLAY] pendant la lecture. La vitesse de lecture est multipliée par environ 0,8.

► x1.3: Appuyez deux fois sur [RAPID PLAY] pendant la lecture. La vitesse de lecture est multipliée par environ 1,3.

►: Appuyez 3 fois sur [RAPID PLAY] pour revenir à la vitesse normale. Aucun effet.

2) Appuyez sur [PLAY ►] pour reprendre la lecture normale.

Remarques

- Le réglage audio (langue) ne peut pas être modifié dans ce mode.
- Cette fonction peut ne pas être disponible en certains points d'un disque.
- L'audio est en PCM pendant le mode de lecture rapide sauf si une connexion audio numérique est utilisée.
- Le son de LPCM (2 canaux) est émis lors de l'utilisation d'une connexion audio numérique (COAXIAL).

Lecture pas à pas



1) Pendant la lecture, appuyez sur [PAUSE II].

La lecture est suspendue et le son est coupé.

2) Appuyez plusieurs fois sur [▶▶].

La lecture avance image par image (ou pas à pas) quand vous appuyez sur [▶▶], le son est coupé.

Lecture pas à pas en arrière :

Appuyez plusieurs fois sur [◀◀].

À chaque pression sur la touche, la lecture recule d'une image.

• Enfoncez et maintenez [◀◀] / [▶▶] pour reculer/ avancer en continu.

3) Appuyez sur [PLAY ▶] pour continuer la lecture normale.

Remarques

- Seule la lecture pas à pas en avant est disponible lors de la lecture de CD vidéo.

Lecture en avant / en arrière lente



1) Pendant la lecture, appuyez sur [PAUSE II]. Puis appuyez sur [▶▶] ou [◀◀].

À chaque pression sur [▶▶] ou [◀◀], la vitesse approximative variera comme suit. (Le son reste coupé.)



Pour revenir à la lecture normale, appuyez sur [PLAY ▶].

Remarques

- La vitesse d'avance/de recul sera indiquée comme suit par des icônes.
avance (vitesse approx.)
1/16x : ▶▶▶
1/8x : ▶▶▶▶
1/3x : ▶▶▶▶▶
recul (vitesse approx.)
1/16x : ◀◀◀
1/8x : ◀◀◀◀
1/4x : ◀◀◀◀◀
- Seule l'avance lente est disponible lors de la lecture de CD vidéo.

Lecture avec décalage temporel pendant un enregistrement



Vous pouvez lire un titre enregistré à partir du début alors que l'enregistrement continue.

1) Pendant l'enregistrement, appuyez sur [PLAY ▶].

La lecture du titre que vous enregistrez démarre au début.

- La durée de lecture écoulée est affichée en façade.

2) Appuyez une fois sur [STOP ■] pour arrêter la lecture.

L'affichage en façade affiche à nouveau la durée d'enregistrement écoulée.

Si vous appuyez deux fois sur [STOP ■], l'enregistrement s'arrête.

Remarques

- Vous pouvez aussi utiliser les fonctions de lecture spéciale telles que [◀◀], [▶▶] etc. pendant le mode de lecture avec décalage temporel.
- [REC] est inactif pendant la lecture avec décalage temporel.
- Vous ne pouvez plus mettre la lecture en avance rapide lorsque vous vous trouvez quelques secondes avant le point d'enregistrement courant.

Lecture et enregistrement simultanés



Sur le DD, vous pouvez continuer d'enregistrer un programme tout en lisant un autre titre.

Pour ce faire, appuyez sur [TITLE] pendant l'enregistrement et sélectionnez le titre que vous souhaitez lire, puis appuyez sur [PLAY ▶].

(Vous pouvez également démarrer la lecture dans le menu de la liste des titres.)

Pour lire un titre enregistré en continuant l'enregistrement, consultez "Lecture avec décalage temporel pendant un enregistrement" ci-dessus (disponible seulement pour le DD).

Remarques

- Les CD vidéo, CD audio et fichiers MP3 / JPEG enregistrés sur un disque peuvent également être lus pendant l'enregistrement sur DD.

Zoom



1) Pendant la lecture, appuyez sur [DISPLAY].

2) Utilisez [◀/▶] pour sélectionner , puis appuyez sur [OK] pour afficher le menu de sélection.

p.ex.) DVD vidéo

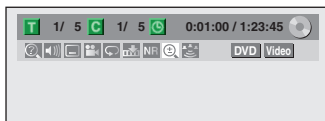

3) Utilisez [▲/▼] pour sélectionner le facteur de zoom souhaité puis appuyez sur [OK].

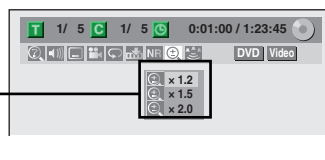

Le menu du zoom apparaît.

Quatre options

(x1.0, x1.2, x1.5 et x2.0) sont affichés à l'exclusion du taux de zoom courant.

La zone du zoom est affichée.

4) Utilisez [▲/▼/◀/▶] pour sélectionner la position de zoom souhaitée puis appuyez sur [OK].

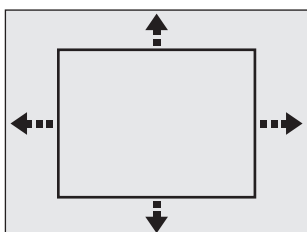

La lecture avec zoom démarre.

Remarques

- Lors de la sélection d'un facteur inférieur au facteur courant, la zone de zoom n'est pas affichée.
- Pour quitter le menu de zoom, appuyez plusieurs fois sur [RETURN] lors de l'étape 3.
- Pour annuler la fonction de zoom, sélectionnez "x1.0" avec [▲/▼] puis appuyez sur [OK] à l'étape 3.
- Vous ne pouvez pas faire glisser l'image zoomée de certains fichiers de JPEG.

Réglage des marqueurs



Cette fonctionnalité vous permet d'affecter un point spécifique sur un titre afin de le rappeler ultérieurement.

1) Appuyez sur [DISPLAY] pour accéder au menu d'affichage pendant la lecture.

Si le menu d'affichage est déjà ouvert, passez à l'étape 2.

2) Utilisez [◀/▶] pour sélectionner , puis appuyez sur [OK] pour afficher le menu de sélection.

p.ex.) DVD vidéo

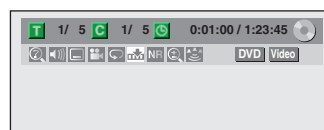

3) Utilisez [▲/▼] pour sélectionner le numéro de marqueur de votre choix. Quand il atteint le point désiré, appuyez sur [OK].

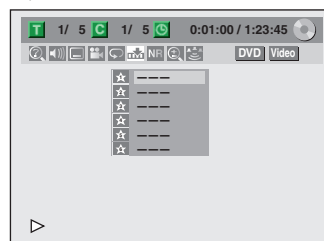

Le numéro de titre (piste) et la position chronologique sont affichés.

4) Pour revenir ultérieurement au repère : Utilisez [▲/▼] pour sélectionner le numéro de marqueur souhaité puis appuyez sur [OK].

Remarques

- Pour effacer un marqueur, sélectionnez son numéro puis appuyez sur [CLEAR].
- Tous les marqueurs sont effacés si vous effectuez les opérations décrites ci-dessous.
 - ouverture du tiroir du disque (DVD / CD seulement)
 - passage en mode veille (DVD / CD uniquement)
 - ajout d'un enregistrement sur le disque (DVD seulement)
 - édition d'un titre (DVD seulement)
 - division d'un titre (DD seulement)
 - suppression d'une scène d'un titre (DD seulement)
- Vous pouvez marquer jusqu'à 6 points.
- Le réglage des marqueurs n'est pas disponible quand vous lisez un CD vidéo avec fonction PBC.

Répétition de lecture

La fonction de répétition disponible peut varier en fonction des disques.

1) Pendant la lecture appuyez sur [DISPLAY], puis passez à l'étape 2), ou appuyez sur [REPEAT] et passez à l'étape 3).

• Si le menu d'affichage est déjà ouvert, passez à l'étape 2.

2) Utilisez [◀/▶] pour sélectionner , puis appuyez sur [OK] pour afficher le menu de sélection.



3) Utilisez [▲ / ▼] pour sélectionner le type de répétition de votre choix puis appuyez sur [OK].
p.ex.) DD/DVD

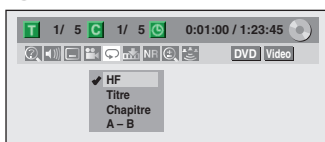

p.ex.) CD audio, CD vidéo

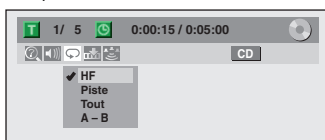

p.ex.) fichiers MP3

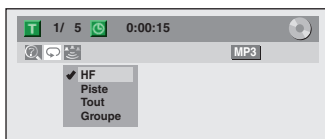

p.ex.) fichiers JPEG

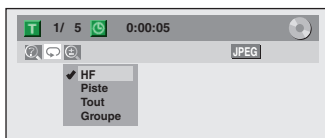

La lecture en boucle sélectionnée démarre.

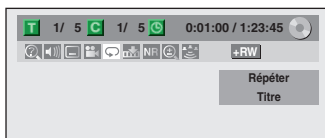

Titre (DD / DVD seulement) :

La répétition de lecture s'applique au titre en cours.

Chapitre (DD / DVD seulement) :

La répétition de lecture s'applique au chapitre en cours.

Tout (DVD / CD audio / CD vidéo sans fonction PBC / CD avec fichiers MP3, JPEG) :

La répétition de lecture s'applique au disque en cours.

A-B (DD / DVD / CD audio / CD vidéo sans fonction PBC seulement) :

La section désirée peut être lue en boucle.

1) Utilisez [▲ / ▼] pour sélectionner "A-B" puis appuyez sur [OK].

2) Appuyez sur [OK] au point de départ A souhaité.

3) Appuyez sur [OK] au point de fin B souhaité.

Piste (CD audio / CD vidéo sans fonction PBC /

fichiers MP3 ou JPEG seulement) :

La répétition de lecture s'applique à la piste ou au fichier en cours.

Groupe (fichiers MP3 / JPEG seulement) :

Le dossier en cours est lu en boucle.

Remarques

- Le point B de la lecture en boucle A-B doit être réglé dans le même titre ou la même piste que le point A.
- Pour annuler la lecture en boucle, sélectionnez "HF" dans l'étape 3. Le réglage de répétition sera également annulé quand vous arrêtez la lecture.
- Vous ne pouvez pas sélectionner "Groupe" pendant la lecture aléatoire.
- La lecture en boucle n'est pas disponible lors de la lecture d'un CD vidéo avec la fonction PBC.

Lecture aléatoire



Vous pouvez lire un disque de façon aléatoire au lieu de le lire dans l'ordre d'origine.

1) Appuyez sur [SETUP].

2) Utilisez [▲ / ▼] pour sélectionner le "Mode lecture disque" puis appuyez sur [OK].

Le menu "Mode lecture disque" apparaît.

Pour le format MP3, utilisez [▲ / ▼] pour sélectionner "Music", puis appuyez sur [OK].

Pour le format JPEG, utilisez [▲ / ▼] pour sélectionner "Photo", puis appuyez sur [OK].

3) Utilisez [▲ / ▼] pour sélectionner "Lecture au hasard" puis appuyez sur [OK].

La lecture aléatoire démarre.

Remarques

- Pour annuler la lecture aléatoire, appuyez deux fois sur [STOP ■] pendant son exécution. "HF" s'affiche sur l'écran du téléviseur.
- Pour les CD vidéo avec fonction PBC, le réglage PBC bascule automatiquement sur le mode veille lorsque la lecture aléatoire démarre.

Diaporama



Vous pouvez sélectionner la durée d'affichage de 5 secondes à 10 secondes.

1) Suivez les étapes 1 à 2 dans "Lecture aléatoire" dans la présente page.

2) Utilisez [▲ / ▼] pour sélectionner "Panorama" puis appuyez sur [OK].

3) Utilisez [▲ / ▼] pour sélectionner la durée d'affichage puis appuyez sur [OK].

4) Appuyez sur [SETUP] pour quitter.

Remarques

- Les grands fichiers JPEG prennent quelques instants pour s'afficher.

Lecture programmée



Vous pouvez programmer la lecture du disque dans votre ordre préféré.

1) Appuyez sur [SETUP].

2) Utilisez [▲ / ▼] pour sélectionner le "Mode lecture disque" puis appuyez sur [OK].

Le menu "Mode lecture disque" apparaît.

3) Utilisez [▲ / ▼] pour sélectionner "Lecture programmée" puis appuyez sur [OK].

4) Utilisez [▲ / ▼] pour sélectionner une piste de votre choix puis appuyez sur [OK] ou [▶].

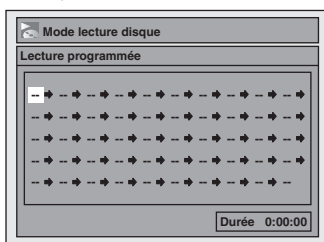

Répétez ces étapes jusqu'à l'achèvement de la programmation de toutes les pistes désirées.

5) Appuyez sur [PLAY ▶].

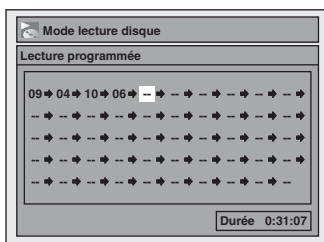

La lecture programmée démarre.

Remarques

- Pour effacer les pistes sélectionnées, appuyez sur [CLEAR] à l'étape 4.
- Vous pouvez affecter des réglages de programmation à jusqu'à 50 pistes.
- Pour annuler la lecture programmée, appuyez deux fois sur [STOP ■] pendant son exécution. "HF" s'affiche sur l'écran du téléviseur.
- Les informations programmées sont conservées jusqu'au passage de l'appareil en mode veille ou à l'ouverture du tiroir disque.
- Vous pouvez également sélectionner une piste de votre choix avec [les touches numérotées] à l'étape 4.
- Pour les CD vidéo avec fonction PBC, le réglage PBC bascule automatiquement sur le mode veille lorsque la lecture programmée démarre.

Lecture de l'enregistrement automatique



En lisant l'enregistrement automatique, vous pouvez mettre en pause le programme que vous regardez ou y revenir. Pour l'enregistrement automatique, référez-vous à "ENREGISTREMENT AUTOMATIQUE" page 45.

Pour mettre en pause et reprendre le programme de télévision :

1) Lorsque vous regardez un programme de télévision en utilisant le tuner de cet appareil, appuyez sur [PAUSE II].

Le programme passe en pause et le son est mis en sourdine.

2) Appuyez sur [PLAY ▶] pour reprendre le programme que vous regardiez à l'endroit où vous l'avez mis en pause.

Pour retourner au programme de télévision :

Lorsque vous regardez un programme de télévision en utilisant le tuner de cet appareil, appuyez sur [◀◀], [◀◀] ou [V.REPLAY].

- Lorsque vous lisez l'enregistrement automatique, vous avancez ou reculez le point de lecture de 5 minutes en appuyant sur [◀◀] ou [▶▶].

Pour retourner à un point dans le temps spécifique :

1) Lorsque vous regardez un programme de télévision en utilisant le tuner de cet appareil, appuyez sur [DISPLAY], puis sur [OK].

2) Utilisez [▲ / ▼ / ◀ / ▶] ou [the Number buttons] pour entrer le temps désiré, puis appuyez sur [OK].

- Lorsque vous lisez l'enregistrement automatique, appuyez sur [STOP ■] pour annuler la lecture.
- Lorsque vous regardez un programme de télévision ou que vous lisez l'enregistrement automatique, appuyez une fois sur [DISPLAY] pour afficher les informations sur l'enregistrement automatique. Référez-vous à "Information sur l'enregistrement automatique" page 23.
- Les fonctions de réduction du bruit, de zoom et de système d'ambiance virtuel sont disponibles lors de la lecture de l'enregistrement automatique.

Remarques

- Lorsque vous lisez l'enregistrement automatique, vous ne pouvez pas changer de chaîne.
- Lorsque vous lisez l'enregistrement automatique, vous ne pouvez pas changer la langue audio numérique.
- Si vous passez en mode DVD ou si un enregistrement programmé commence pendant la lecture de l'enregistrement automatique, la lecture s'arrête.
- Lorsque cet appareil se met en marche pour un enregistrement programmé, l'enregistrement automatique n'est pas réalisé.
- Vous ne pouvez pas changer l'audio de la télévision pour l'enregistrement automatique.

RECHERCHE

Recherche de titre / de chapitre



Utilisation de [◀◀] / [▶▶]

- 1) Pendant la lecture, appuyez sur [▶▶] pour sauter le titre ou le chapitre courant et pour passer au suivant.

Le titre ou le chapitre sont parcourus en séquence.

- Si un titre ne contient pas de chapitre, le titre courant est sauté.

Pour revenir au début du titre ou du chapitre courant, appuyez sur [◀◀].

Appuyez plusieurs fois sur la touche pour passer au titre ou au chapitre précédent. Le titre ou le chapitre sont parcourus séquentiellement en arrière.

Remarques

- Sur un DD, la recherche de chapitres avec [◀◀] / [▶▶] n'est disponible que dans le même titre.

Utilisation de [DISPLAY]

- 1) Pendant la lecture, appuyez sur [DISPLAY].
- 2) Utilisez [◀ / ▶] pour sélectionner  puis appuyez sur [OK].
p.ex.) DVD vidéo

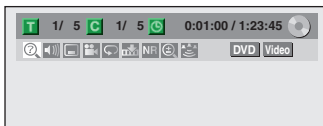

Le numéro à côté de **T** est sélectionné.

- 3) Titre :
Utilisez [▲ / ▼] ou [les touches numérotées] pour saisir le numéro de titre de votre choix à rechercher puis appuyez sur [OK].

La recherche du titre démarre.

Chapitre :

Appuyez sur [▶] pour passer au numéro de chapitre suivant **C**.

Utilisez [▲ / ▼] ou [les touches numérotées] pour saisir le numéro de chapitre de votre choix à rechercher puis appuyez sur [OK].

Après la recherche, la lecture démarre automatiquement.

Remarques

- Dans l'écran du mode de recherche, le nombre total de chaque contenu de recherche (titre/chapitre/heure) est indiqué en tant que dénominateur.

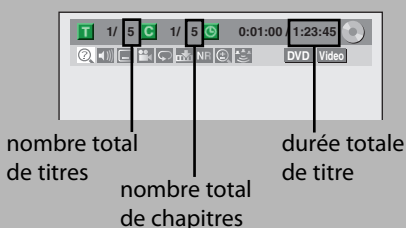

Recherche de piste



Utilisation de [◀◀] / [▶▶]

- 1) Pendant la lecture, appuyez sur [▶▶] pour sauter les pistes/fichiers courant et pour passer au suivant.

Les pistes/fichiers sont parcourus en séquence.

Pour revenir au début de la piste/du fichier courant, appuyez sur [◀◀].

Appuyez plusieurs fois sur la touche pour passer à la piste/au fichier précédent. Les pistes/fichiers sont parcourus séquentiellement en arrière.

Avec des fichiers JPEG, appuyez une fois sur cette touche pour revenir au fichier précédent.

Utilisation de [DISPLAY]

- 1) Appuyez sur [DISPLAY] pour accéder au menu d'affichage pendant la lecture.
Si le menu d'affichage est déjà ouvert, passez à l'étape 2.
- 2) Utilisez [◀ / ▶] pour sélectionner  puis appuyez sur [OK].
p.ex.) CD audio

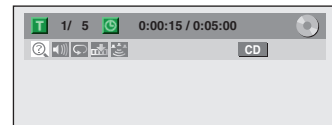

p.ex.) fichiers MP3

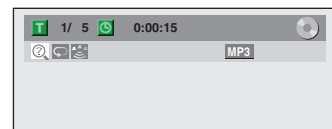

Le numéro à côté de **T** est sélectionné.

- 3) Utilisez [▲ / ▼] ou [les touches numérotées] pour saisir le numéro de piste/fichier de votre choix à rechercher puis appuyez sur [OK].

Après la recherche, la lecture démarre automatiquement.

Remarques

- Pendant la lecture d'un CD, vous pouvez saisir directement un numéro de piste avec [les touches numérotées] pour la recherche de piste sans afficher le menu.
- La recherche de pistes au moyen de [DISPLAY] n'est pas disponible quand vous lisez le CD vidéo avec fonction PBC.

Recherche chronologique



1) Appuyez sur [DISPLAY] pour accéder au menu d'affichage pendant la lecture.

Si le menu d'affichage est déjà ouvert, passez à l'étape 2.

2) Utilisez [◀ / ▶] pour sélectionner  puis appuyez sur [OK].

p.ex.) DVD vidéo

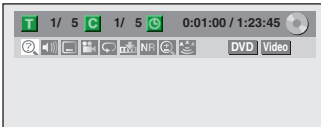

p.ex.) CD audio

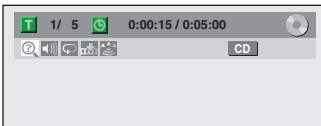

Le numéro à côté de  est sélectionné.

Pour passer au numéro en regard de , appuyez sur [▶].

Si la recherche chronologique n'est pas disponible,  et la durée ne sont pas affichés.

3) Utilisez [▲ / ▼ / ◀ / ▶] ou [les touches numérotées] pour saisir l'instant de votre choix à rechercher puis appuyez sur [OK].

Après la recherche, la lecture démarre automatiquement.

Remarques

- La recherche chronologique n'est possible qu'à l'intérieur d'une piste, d'un fichier ou d'un titre.
- La recherche chronologique n'est pas disponible quand vous lisez un CD vidéo avec fonction PBC.

SÉLECTION DES FORMATS AUDIO ET VIDÉO

Vous pouvez sélectionner les formats audio et vidéo selon vos préférences en fonction du contenu du disque que vous lisez.

Commutation des sous-titres



Un DVD vidéo peut avoir des sous-titres en plusieurs langues. Les langues de sous-titrage disponibles sont indiquées sur le boîtier du disque. Vous pouvez changer la langue des sous-titres à tout moment pendant la lecture.

1) Pendant la lecture, appuyez sur [DISPLAY].

2) Utilisez [◀/▶] pour sélectionner , puis appuyez sur [OK] pour afficher le menu de sélection.

p.ex.) DVD vidéo

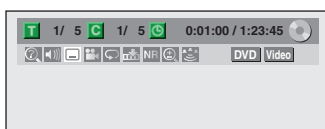

3) Utilisez [▲/▼] pour sélectionner la langue de sous-titres de votre choix puis appuyez sur [OK].

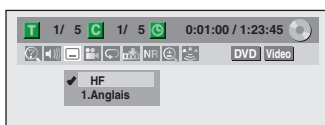

Les sous-titres seront affichés dans la langue sélectionnée.

Si vous sélectionnez "HF", les sous-titres ne sont pas affichés.

Remarques

- Certains disques ne vous permettent de modifier les sous-titres qu'à partir du menu du disque. Appuyez sur [TITLE] ou [DISC MENU] pour afficher le menu du disque.
- Si un code de langue à 4 chiffres apparaît dans le menu des sous-titres, consultez "CODE DE LANGUE" en page 118.

Commutation de la piste audio



Si le DVD vidéo lu est enregistré avec au moins 2 pistes sonores (elles sont souvent de langues différentes), vous pouvez les parcourir pendant la lecture.

Lors de la lecture d'un CD vidéo, CD audio, vous pouvez choisir "L/R" (stéréo), "L" (gauche) ou "R" (droite).

1) Pendant la lecture appuyez sur [DISPLAY], puis passez à l'étape 2), ou appuyez sur [AUDIO] et passez à l'étape 3).

- Si le menu d'affichage est déjà ouvert, passez à l'étape 2.

2) Utilisez [◀/▶] pour sélectionner , puis appuyez sur [OK] pour afficher le menu de sélection.

3) Utilisez [▲/▼] pour sélectionner la piste ou le canal audio de votre choix puis appuyez sur [OK].

Pour un DVD vidéo

- La piste audio est changée.



- Si le titre contient des pistes sonores principales et secondaires, vous pouvez également sélectionner "L" (principal), "R" (secondaire) ou "L/R" (principaux et secondaires mélangés).

Pour les CD audio, CD vidéo

- La piste audio est changée.

p.ex.) CD audio

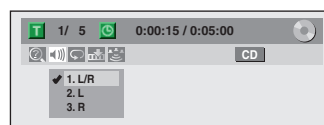

Remarques

- Certains disques ne vous permettent de changer de piste audio qu'à partir du menu du disque. Appuyez sur [TITLE] ou [DISC MENU] pour afficher le menu du disque.

SÉLECTION DES FORMATS AUDIO ET VIDÉO

Commutation du système d'ambiance virtuelle



Vous pouvez profiter à l'espace stéréophonique virtuel avec votre système stéréo à 2 canaux existant.

1) Appuyez sur [DISPLAY] pour accéder au menu d'affichage pendant la lecture.

Si le menu d'affichage est déjà ouvert, passez à l'étape 2.

2) Utilisez [◀/▶] pour sélectionner , puis appuyez sur [OK] pour afficher le menu de sélection.

p.ex.) DVD vidéo

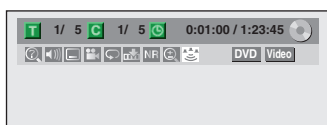

3) Utilisez [▲/▼] pour sélectionner "HF", "Type 1" ou "Type 2" puis appuyez sur [OK].

p.ex.) DVD vidéo

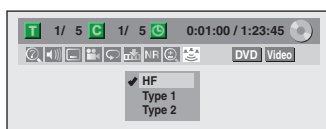

- HF** : aucun effet
- Type 1** : effet normal
- Type 2** : effet accentué

Remarques

- Sélectionnez "HF" si le son est perturbé.
- Le réglage est conservé lorsque l'appareil est éteint.

Commutation des angles de caméra



Certains DVD vidéo ont des scènes filmées de 2 angles différents ou plus. Les informations sur les angles de prise de vue doivent être sur le boîtier du disque s'il contient des scènes à plusieurs points de vue.

1) Pendant la lecture, appuyez sur [DISPLAY].

- Si le menu d'affichage est déjà ouvert, passez à l'étape 2.

2) Utilisez [◀/▶] pour sélectionner puis appuyez sur [OK].

p.ex.) DVD vidéo

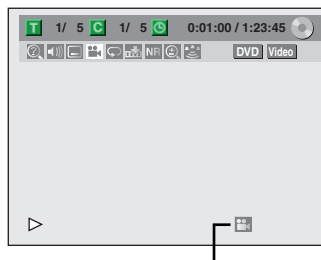

L'icône des angles apparaît si la commutation des angles de prise de vue est possible.

L'angle change à chaque pression sur [OK].

Remarques

- L'icône d'angle n'apparaît pas sur l'écran du téléviseur si vous avez réglé "Icône de L'angle" sur "HF" dans le menu "Lecture". Consultez la page 105.

Réduction du bruit des blocs



Cette fonction réduit le bruit dans l'arrière-plan des images.

1) Pendant la lecture, appuyez sur [DISPLAY].

2) Utilisez [◀/▶] pour sélectionner , puis appuyez sur [OK] pour afficher le menu de sélection.

p.ex.) DVD vidéo



3) Utilisez [▲/▼] pour sélectionner une option de votre choix puis appuyez sur [OK].

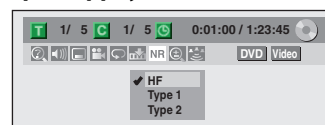

Votre réglage sera activé.

- HF** : Lors de la lecture de titres présentant un peu de bruit tels que les DVD vidéo.
- Type 1** : Pour les titres enregistrés en un mode longue durée tel que le mode SLP.
- Type 2** : Identique au type 1, mais plus efficace.

Introduction

Connexions

Configuration de base

Enregistrement

Lecture

Édition

Réglage des fonctions

Autres

INFORMATIONS SUR L'ÉDITION

Guide de la liste des titres

La liste des titres vous permet de connaître facilement les titres enregistrés sur le DD ou le disque. Vous pouvez choisir de lire un titre à partir de cette liste et y éditer facilement les titres que vous préférez.

Appuyez sur [HDD] puis sur [TITLE].

Appuyez sur [DVD] puis sur [TITLE].

Mode DD

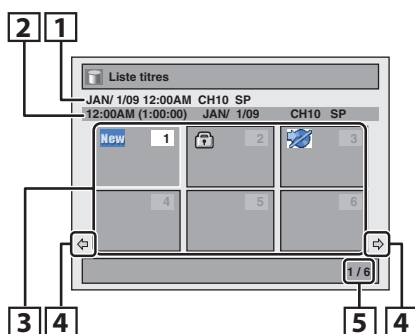

Mode DVD

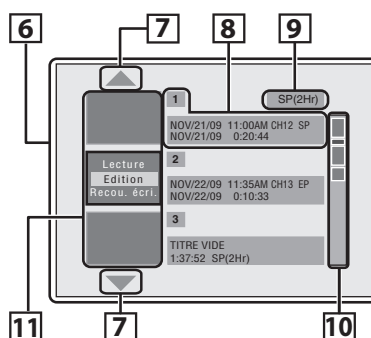

p.ex.) DVD

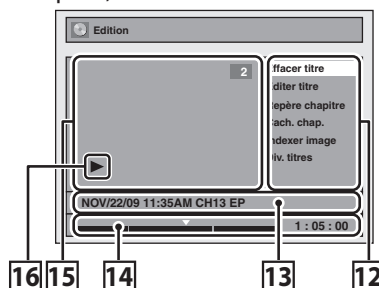

- 1. Nom du titre (modifiable) :** La date, l'heure, la chaîne et le mode d'enregistrement de l'enregistrement sont affectés automatiquement au nom du titre jusqu'à ce que vous le modifiez.
- 2. Informations sur le titre :** L'heure de début de l'enregistrement du titre, sa durée, sa date, sa chaîne et son mode d'enregistrement.
- 3. Liste des titres :** La liste des titres enregistrés sur le DD. Chaque titre est représenté par son image d'index. Les icônes suivantes peuvent être affichées sur l'image d'index.
 - New :** Indique que ce titre n'a jamais été lu.
 - 🔒 :** Indique que ce titre est protégé.
 - 🔒 :** Indique que ce titre est protégé contre la copie.
 - :** Si vous appelez la liste des titres pendant un enregistrement, "●" est affiché sur l'image d'index du titre actuellement enregistré.
- 4. Flèches :** Elles indiquent la présence d'une page précédente/suivante.
- 5. Numéros des pages de la liste des titres :** Page courante / nombre total de pages.
- 6. Liste des titres :** Liste des titres enregistrés sur le disque, et leurs informations.
- 7. Flèches :** Elles indiquent la présence d'une page précédente/suivante.
- 8. Informations sur le titre :** Sur la première ligne, le nom de titre (modifiable) est affiché. Sur la seconde ligne, la date d'enregistrement et la longueur du titre sont affichées.

Titre vide : La partie du disque où aucun enregistrement n'est fait. Comme le titre vide, la durée d'enregistrement disponible dans le mode d'enregistrement sélectionné est affichée sur la seconde ligne.

- 9. Mode d'enregistrement :** Le mode d'enregistrement actuellement sélectionné est affiché ici.
- 10. Indicateur de capacité :** Il indique la position et le volume de chaque titre sur le disque. L'emplacement du titre sélectionné est mis en valeur.
 - Il peut ne pas indiquer la capacité précise du disque.
 - Si la durée d'un titre est trop courte, l'indicateur de capacité peut ne pas le montrer.
- 11. Images d'index :** Un extrait du contenu enregistré est affiché ici.
- 12. Sous-menu :** Les sous-menus du menu sélectionné sont affichés ici.
- 13. Nom du titre (modifiable) :** Si vous ne nommez pas le titre, la date de l'enregistrement, la durée, la chaîne et le mode d'enregistrement sont affichés ici.
- 14. Barre de progression :** Elle indique la progression de la lecture.
- 15. Fenêtre de prévisualisation :** L'aperçu du titre sélectionné est affiché ici.
- 16. État de la lecture :** Il indique l'état courant de la lecture du titre sélectionné.

Appuyez sur [STOP ■] pour quitter la liste des titres.

Menu édition

	Média	DD	DVD
Fonctions disponibles			
Affectation de noms aux titres		✓	✓
Suppression d'un titre		✓	✓
Suppression des titres sélectionnés		✓	
Suppression d'une scène d'un titre		✓	
Ajout / suppression de repères de chapitre		✓	✓
Masquage de chapitres			✓
Protection d'un titre		✓	
Division d'un titre		✓	✓ *1
Définition d'une image d'index			✓
Finalisation d'un disque			✓
Compatibilité des éditions			✓ *2
Affectation d'un nom au disque			✓
Application ou suppression de la protection d'un disque			✓

✓ : Disponible : Non disponible *1 : Disque -RW/+RW seulement *2 : Disque +RW seulement

Remarques

- Lorsque vous avez finalisé un DVD+R/DVD-R, vous ne pouvez plus effectuer de modification ou d'enregistrement sur ce disque.
- Lorsque vous enregistrez un titre sur le DD ou sur un DVD, seule la suppression de titres sur le DD est disponible.

Comment accéder au menu d'édition

DD

Appuyez d'abord sur [HDD].

- 1) Appuyez sur [TITLE].
- 2) Utilisez [▲ / ▼ / ◀ / ▶] pour sélectionner le titre désiré puis appuyez sur [OK].

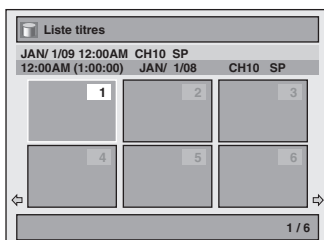

- 3) Utilisez [▲ / ▼] pour sélectionner "Edition" puis appuyez sur [OK].

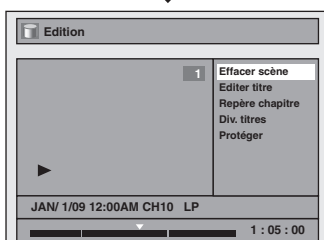
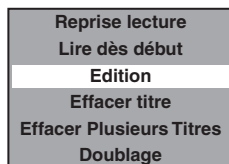

DVD

Appuyez d'abord sur [DVD].

- 1) Appuyez sur [TITLE].
- 2) Utilisez [▲ / ▼] pour sélectionner le titre désiré puis appuyez sur [OK].

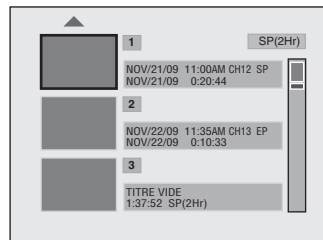

- 3) Utilisez [▲ / ▼] pour sélectionner "Edition" puis appuyez sur [OK].

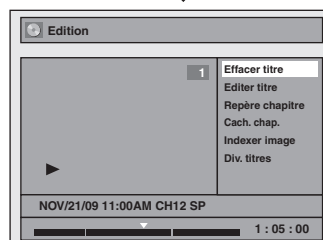
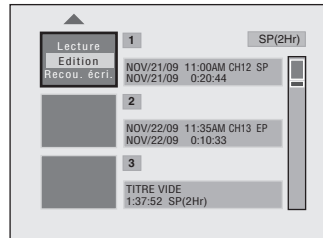

Suppression d'un titre

Vous pouvez supprimer un titre dont vous n'avez plus besoin. Sachez que les titres supprimés ne peuvent pas être restaurés sur le disque.

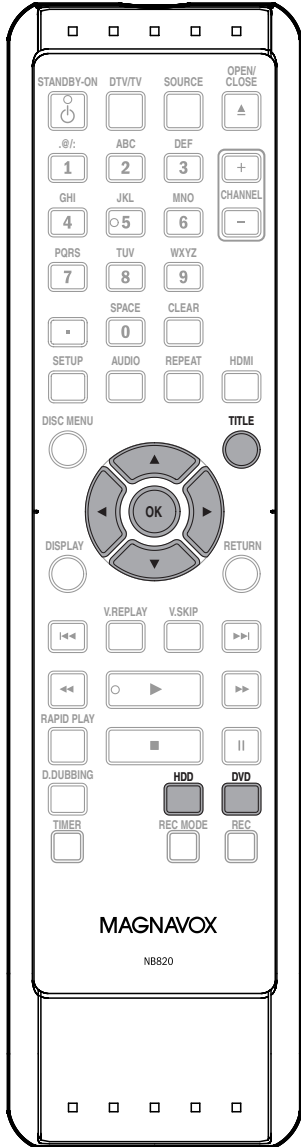

Si vous éditez les titres du DD, appuyez d'abord sur [HDD].

Si vous éditez les titres du DVD, appuyez d'abord sur [DVD].

1 Appuyez sur [TITLE].

2 Utilisez [▲ / ▼ / ◀ / ▶] pour sélectionner le titre de votre choix puis appuyez sur [OK].

Si vous éditez les titres du DD, passez à l'étape 4.
Si vous éditez les titres du DVD, passez à l'étape 3.
Mode DD

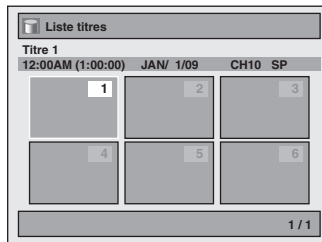

Mode DVD

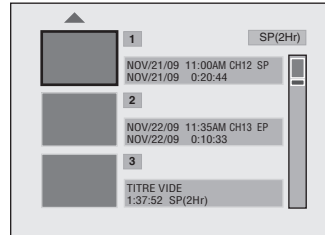

3 Utilisez [▲ / ▼] pour sélectionner "Edition" puis appuyez sur [OK].

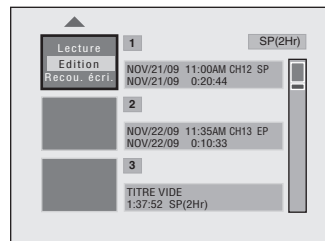

Remarques

- Sur un DVD+RW/DVD-RW, l'espace disponible de disque augmente seulement lorsque le dernier titre enregistré de la liste des titres est supprimé. Sur un DVD+R/DVD-R, l'espace disque n'est pas affecté.
- La partie supprimée des titres change de couleur dans l'indicateur de capacité.
- Comme avec les DVD+RW/DVD-RW, si vous supprimez le titre, il sera affiché comme "TITRE VIDE".
- Sur un DVD, l'écriture des données sur le disque après un appui sur [OK] dans l'étape 5 peut prendre un certain temps.

Les instructions continuent à la page suivante.

4

Utilisez [▲ / ▼] pour sélectionner "Effacer titre" puis appuyez sur [OK].

Mode DD

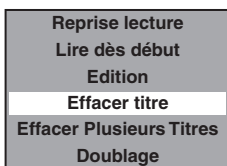

Mode DVD

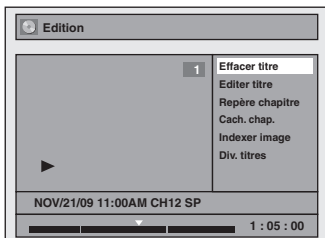

Le message de confirmation apparaît.

5

Utilisez [▲ / ▼] pour sélectionner "Oui" puis appuyez sur [OK].

Le message final de confirmation apparaît. Sélectionnez "Oui" puis appuyez sur [OK].

Le titre est maintenant supprimé.

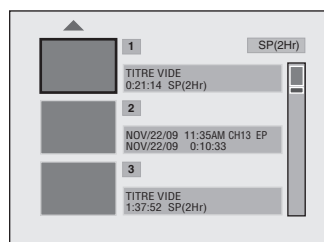
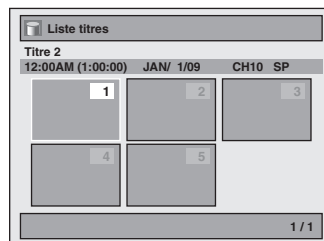

Suppression des titres sélectionnés



Vous pouvez supprimer un titre dont vous n'avez plus besoin. Sachez que les titres supprimés ne peuvent pas être restaurés sur le disque.

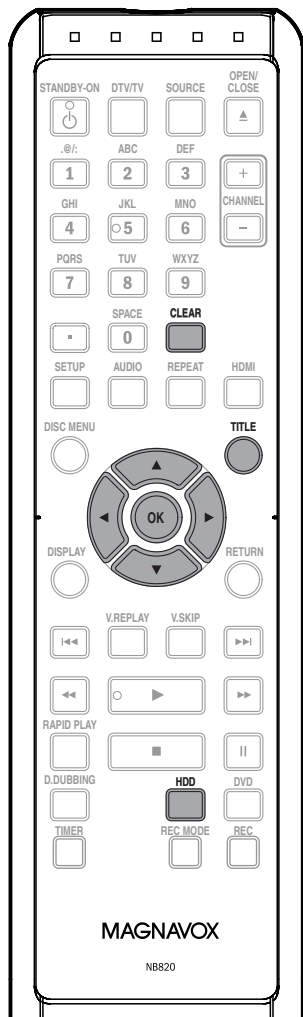

1 Appuyez sur [HDD] puis sur [TITLE].

2 Utilisez [▲ / ▼ / ◀ / ▶] pour sélectionner le titre désiré puis appuyez sur [OK].

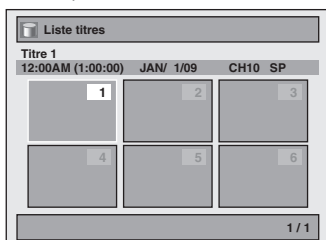

3 Utilisez [▲ / ▼] pour sélectionner "Effacer Plusieurs Titres" puis appuyez sur [OK].

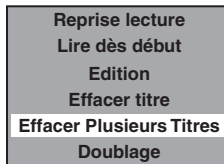

4 Utilisez [▲ / ▼ / ◀ / ▶] pour sélectionner le titre que vous voulez supprimer, puis appuyez sur [OK].

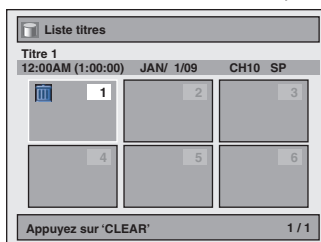

Le symbole de corbeille apparaît pour indiquer que le titre est marqué pour la suppression.

5 Répétez l'étape 4 jusqu'à ce que tous les titres que vous voulez supprimer soient sélectionnés.

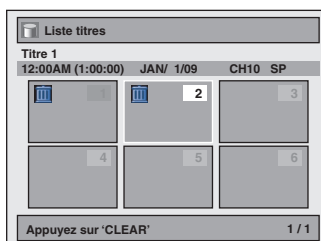

6 Appuyez sur [CLEAR].
Le message de confirmation apparaît.

7 Utilisez [▲ / ▼] pour sélectionner "Oui" puis appuyez sur [OK].

Le message final de confirmation apparaît. Sélectionnez "Oui" puis appuyez sur [OK]. Les titres sont à présent supprimés.

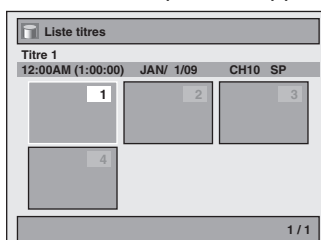

Pour enlever le symbole de corbeille du titre : Sélectionnez le titre avec le symbole de corbeille puis appuyez sur [OK].

Nommage des titres

Vous pouvez affecter des noms de titres aux titres et les modifier dans ce menu.

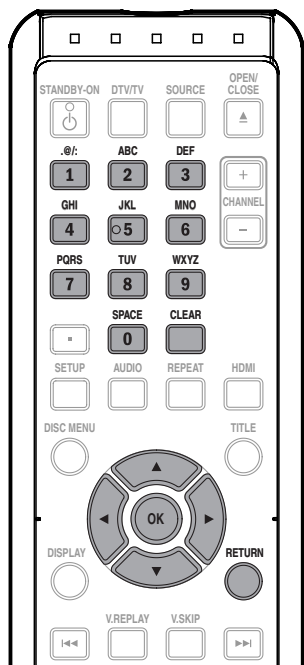

1 Suivez les étapes de "Comment accéder au menu d'édition" en page 81 pour afficher le menu "Edition".

2 Utilisez [▲ / ▼] pour sélectionner "Editer titre" puis appuyez sur [OK].
p.ex.) DVD

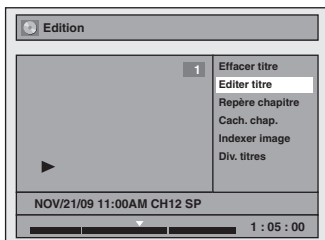

3 Pour saisir un nom de titre, suivez les étapes de "Guide de l'édition des noms des titres" dans la présente page.

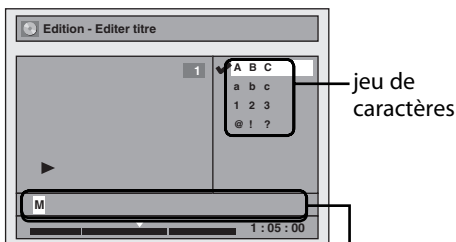

zone de saisie des noms de titres

4 Utilisez [▲ / ▼] pour sélectionner "Oui" puis appuyez sur [OK].

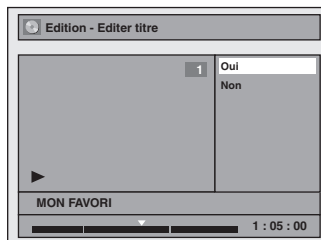

Le nom du titre est à présent à jour.

5 Appuyez une fois ou plusieurs fois sur [RETURN] pour revenir à la liste des titres.

Sur un DVD, les données sont écrites momentanément sur le disque.

Cette opération peut prendre quelques minutes.

Guide de l'édition des noms des titres

- Utilisez [▲ / ▼] pour sélectionner le jeu de caractères de votre choix puis appuyez sur [OK].
- Suivez la liste ci-dessous, utilisez plusieurs fois [les touches numérotées] jusqu'à ce que la lettre désirée apparaisse.

Lorsque vous avez terminé la saisie du nom d'un titre, appuyez sur [OK].

Sélectionnez ✓ Appuyez sur	ABC	abc	123	@!?
0	<espace>	<espace>	0	<espace>
1	(*1)	(*1)	1	!"# \$ % & '() * +, - . / : ; < = > ? @ [] ^ _ { }
2	ABC	abc	2	(*2)
3	DEF	def	3	(*2)
4	GHI	ghi	4	(*2)
5	JKL	jkl	5	(*2)
6	MNO	mno	6	(*2)
7	PQRS	pqrs	7	(*2)
8	TUV	tuv	8	(*2)
9	WXYZ	wxyz	9	(*2)

*1 Appuyez sur [1], le jeu de caractères passera automatiquement en mode "@!?".

*2 Appuyez sur [2] à [9], le jeu de caractère passera automatiquement au mode d'entrée précédent.

• Pour supprimer des lettres, appuyez plusieurs fois sur [CLEAR].

Toutes les lettres sont effacées si vous maintenez [CLEAR] enfoncé.

• Utilisez [◀ / ▶] pour déplacer le curseur vers la gauche ou la droite.

• Vous pouvez saisir jusqu'à 30 lettres.

Remarques

- Les lettres non définies dans un nom de titre sont représentées par "*". Si vous les supprimez, les lettres voisines peuvent devenir un "*" ou autre chose.

Repères de chapitre (ajout)

Vous pouvez mettre des marqueurs de chapitre dans chaque titre. Lorsqu'un chapitre est marqué, vous pouvez l'utiliser avec la fonction de recherche de chapitre.

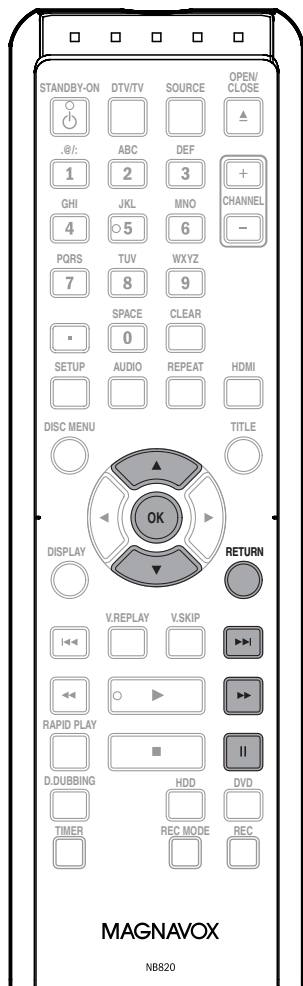

Remarque sur l'ajout ou la suppression des repères de chapitre

- Un titre peut contenir au maximum 99 repères de chapitres (sur un DD / DVD) et le nombre maximum de repères de chapitres est illimité (sur le DD) / 254 (sur un DVD). Si le nombre de repères de chapitre dépasse la limite, vous ne pouvez plus en ajouter.
- Uniquement dans le cas de l'édition d'un DVD, il peut être impossible d'ajouter des repères de chapitre en fonction de la durée du titre ou du nombre de chapitres.
- Uniquement dans le cas de l'édition d'un DVD, la durée restante sur le disque peut diminuer lors de l'ajout de repères de chapitres ou augmenter lors de leur effacement en fonction de la durée d'enregistrement ou des contenus édités.
- Lorsque vous recherchez un point à l'étape 3, vous pouvez également utiliser les fonctions de lecture spéciales telles que [▶▶], [▶▶▶], etc.

Pour ajouter un repère de chapitre :

1 Suivez les étapes de "Comment accéder au menu d'édition" en page 81 pour afficher le menu "Edition".

2 Utilisez [▲ / ▼] pour sélectionner "Repère chapitre" appuyez sur [OK]. Le sous-menu apparaît.

3 Lisez le titre jusqu'au point où vous voulez définir un nouveau repère de chapitre. Lorsque vous arrivez au point désiré, appuyez sur [PAUSE II].

4 Utilisez [▲ / ▼] pour sélectionner "Ajouter" puis appuyez sur [OK].
p.ex.) DVD

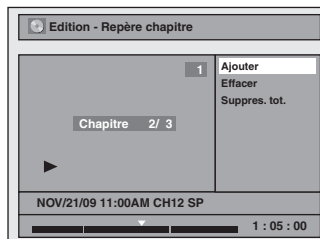

5 Utilisez [▲ / ▼] pour sélectionner "Oui" puis appuyez sur [OK].

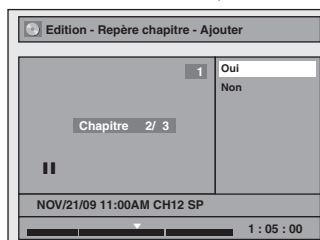

Un nouveau repère de chapitre est maintenant ajouté.

Pour ajouter d'autres repères de chapitre, répétez les étapes 3 à 5.

6 Appuyez une fois ou plusieurs fois sur [RETURN] pour revenir à la liste des titres.

Sur un DVD, les données sont écrites momentanément sur le disque.

Cette opération peut prendre quelques minutes.

Repères de chapitre (suppression)

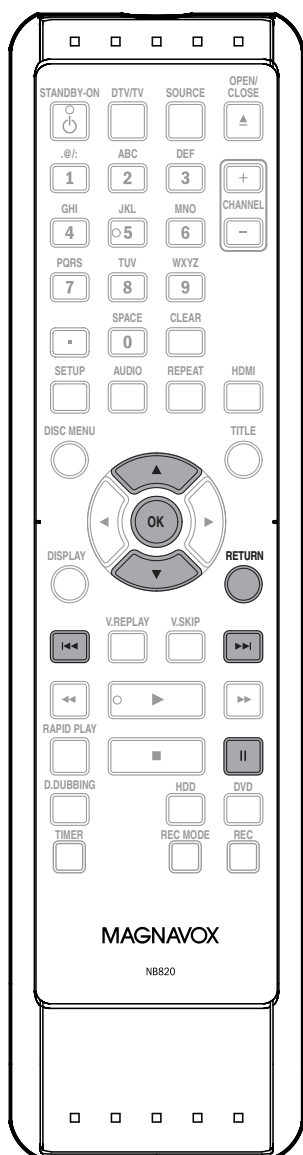

Pour supprimer un repère de chapitre :

1 Suivez les étapes de “Comment accéder au menu d’édition” en page 81 pour afficher le menu “Edition”.

2 Utilisez [▲ / ▼] pour sélectionner “Repère chapitre” appuyez sur [OK]. Le sous-menu apparaît.

3 Utilisez [◀◀] / [▶▶] pour aller au chapitre portant le numéro de repère de chapitre que vous voulez supprimer, puis appuyez sur [PAUSE II]. Le numéro de repère de chapitre est affiché dans l’écran d’aperçu.
p.ex.) DVD

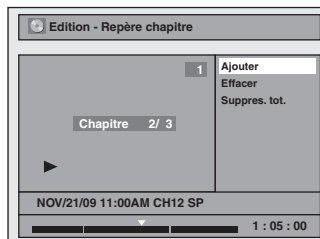

4 Utilisez [▲ / ▼] pour sélectionner “Effacer” puis appuyez sur [OK].

5 Utilisez [▲ / ▼] pour sélectionner “Oui” puis appuyez sur [OK].

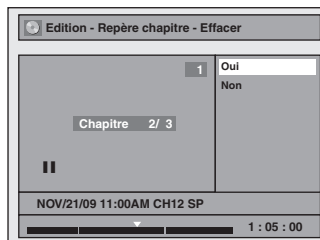

Le repère de chapitre sélectionné est à présent supprimé.

Pour supprimer d’autres repères de chapitre, répétez les étapes 3 à 5.

6 Appuyez une fois ou plusieurs fois sur [RETURN] pour revenir à la liste des titres.

Sur un DVD, les données sont écrites momentanément sur le disque.

Cette opération peut prendre quelques minutes.

Remarques

- Vous ne pouvez pas supprimer le repère de chapitre 1.

Repères de chapitre (suppression totale)

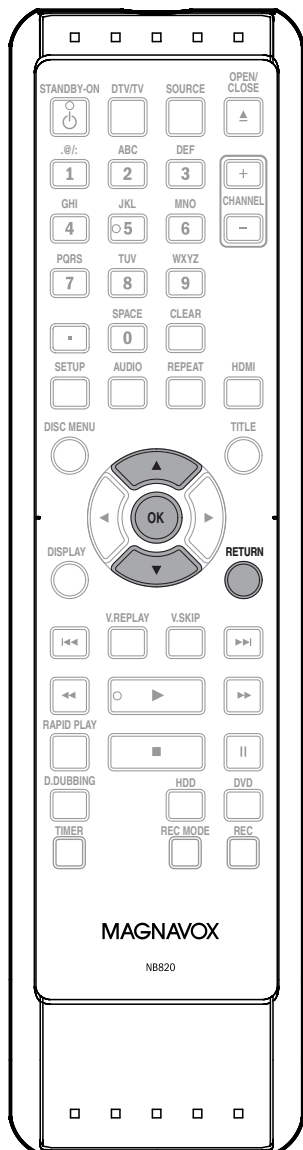

Pour supprimer tous les marqueurs de chapitre :

- 1** Suivez les étapes de "Comment accéder au menu d'édition" en page 81 pour afficher le menu "Edition".
- 2** Utilisez [▲ / ▼] pour sélectionner "Repère chapitre" appuyez sur [OK]. Le sous-menu apparaît.
- 3** Utilisez [▲ / ▼] pour sélectionner "Suppres. tot." puis appuyez sur [OK].
- 4** Utilisez [▲ / ▼] pour sélectionner "Oui" puis appuyez sur [OK].

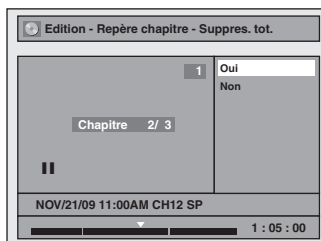

Le message final de confirmation apparaît. Sélectionnez "Oui" puis appuyez sur [OK].

Tous les repères de chapitre sont à présent supprimés.

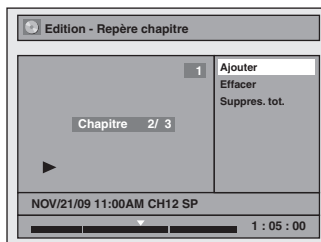

- 5** Appuyez une fois ou plusieurs fois sur [RETURN] pour revenir à la liste des titres.

Les données sont écrites temporairement sur le disque.

Cette opération peut prendre quelques minutes.

Division d'un titre

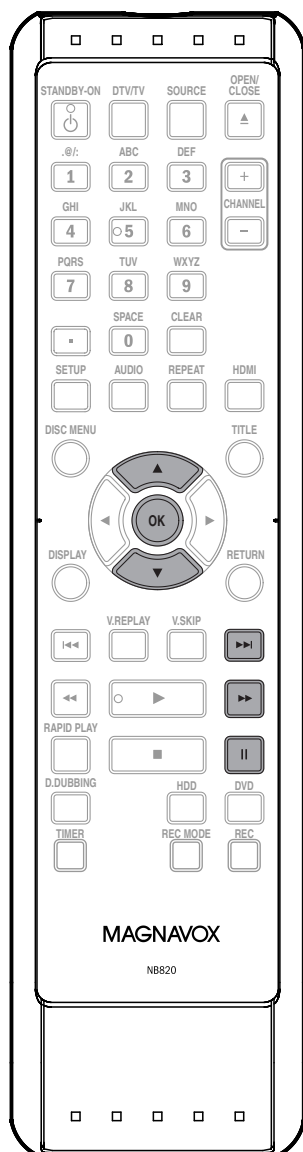

Vous pouvez diviser un titre en 2 nouveaux titres.

**Remarques**

- Si un DD interne ou un DVD contient le nombre de titres maximum (DD : 600, DVD+RW/-RW : 49), vous ne pouvez plus diviser les titres.
- Sur un DVD+RW/-RW, vous ne pouvez pas diviser les titres si le nombre total de chapitres atteint déjà 254.
- Lorsque vous recherchez un point à l'étape 2, vous pouvez également utiliser les fonctions de lecture spéciales telles que **[▶▶]**, **[▶▶]**, etc.
- Sur un DVD, l'écriture des données sur le disque peut démarrer lorsque vous achevez la procédure d'édition.

1 Suivez les étapes de "Comment accéder au menu d'édition" en page 81 pour afficher le menu "Edition".

2 Lisez le titre jusqu'au point où vous voulez le diviser.
Lorsque vous arrivez au point désiré, appuyez sur **[PAUSE II]**.

3 Utilisez **[▲ / ▼]** pour sélectionner "Div. titres" puis appuyez sur **[OK]**.

4 Utilisez **[▲ / ▼]** pour sélectionner "Oui" puis appuyez sur **[OK]**.
Le titre est maintenant divisé en 2 nouveaux titres, il retourne automatiquement dans la liste des titres. Les noms de titre des titres divisés sont identiques, et les images d'index sont réinitialisées à la première scène de ce point.

Suppression d'une scène d'un titre



Vous pouvez supprimer une partie spécifique d'un titre.

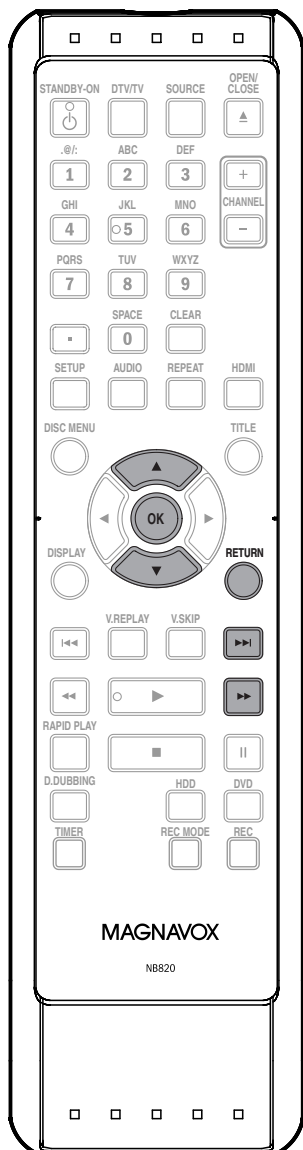

1 Suivez les étapes de “Comment accéder au menu d'édition” en page 81 pour afficher le menu “Edition”.

2 Utilisez [▲ / ▼] pour sélectionner “Effacer scène” puis appuyez sur [OK].

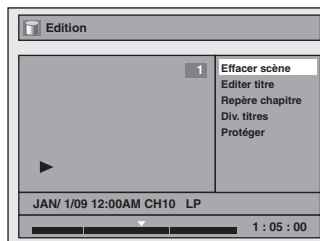

3 Lisez le titre jusqu'à où vous voulez définir le point de départ de la scène à supprimer puis appuyez sur [OK].

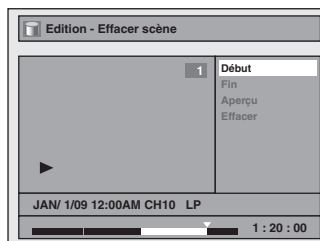

Le point de départ est maintenant défini, et la sélection passe automatiquement à “Fin”.

4 Lisez le titre jusqu'à où vous voulez définir le point final, puis appuyez sur [OK].

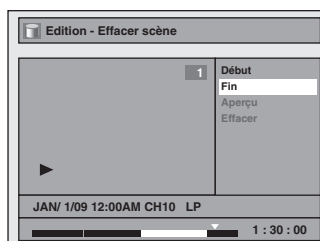

Le point final est à présent défini, et la sélection passe automatiquement à “Aperçu”.

La partie à supprimer est indiquée en rouge dans la barre de progression au bas de l'écran.

Remarques

- Lorsque vous recherchez le point de départ/fin dans les étapes 3/4, vous pouvez également utiliser les fonctions de lecture spéciales telles que [▶▶], [▶▶▶], etc.

Les instructions continuent à la page suivante.

5 "Aperçu" étant sélectionné, appuyez sur [OK] pour visionner le résultat.

Vous pouvez visionner 5 secondes avant et après la scène supprimée chaque fois que vous appuyez sur [OK].

- Si le résultat ne vous convient pas, utilisez [▲ / ▼] pour revenir à "Début" ou "Fin" et réitérez leur définition.
- Si le résultat vous satisfait, passez à l'étape 6.

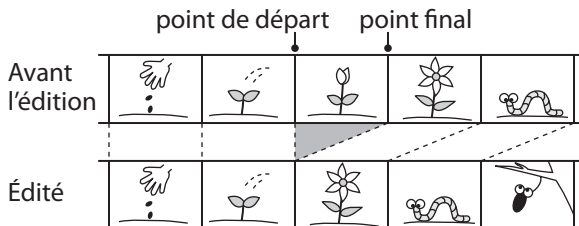

6 Utilisez [▲ / ▼] pour sélectionner "Effacer" puis appuyez sur [OK].

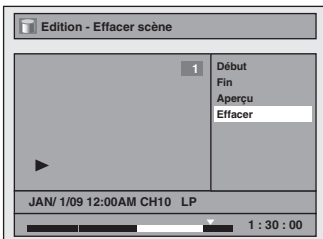

7 Utilisez [▲ / ▼] pour sélectionner "Oui" puis appuyez sur [OK].

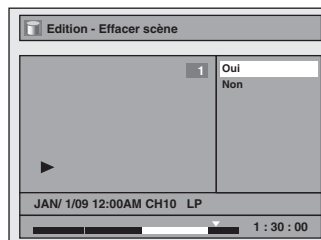

Le message final de confirmation apparaît. Sélectionnez "Oui" avec [▲ / ▼], puis appuyez sur [OK].

The selected scene is now deleted.

8 Appuyez une fois ou plusieurs fois sur [RETURN] pour revenir à la liste des titres.

Protection d'un titre



Afin d'éviter une édition accidentelle, ou l'effacement de titres, vous pouvez définir une protection dans le menu "Edition".

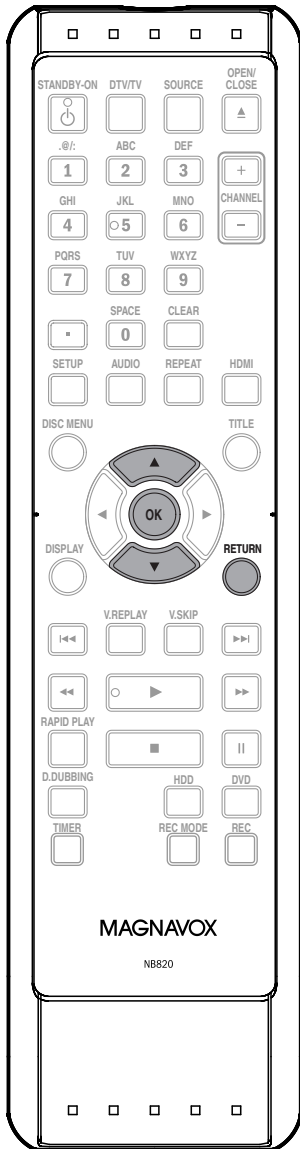

1 Suivez les étapes de "Comment accéder au menu d'édition" en page 81 pour afficher le menu "Edition".

2 Utilisez [▲ / ▼] pour sélectionner "Protéger" puis appuyez sur [OK].

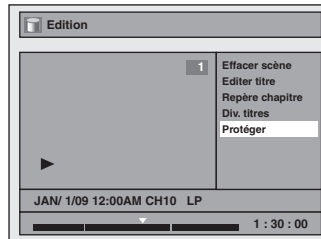

3 Lorsque "HF ⇒ EF" est sélectionné, appuyez sur [OK].

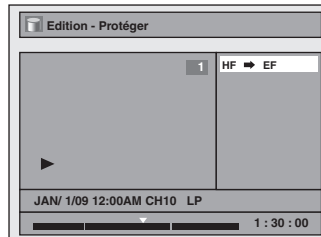

Le titre est maintenant protégé.

- Si le titre est déjà protégé, "EF ⇒ HF" apparaît à la place. Appuyez sur [OK] pour supprimer la protection du titre.
- Le titre protégé sera identifié par l'icône .

4 Appuyez une fois ou plusieurs fois sur [RETURN] pour revenir à la liste des titres.

Masquage des chapitres



Vous pouvez cacher des chapitres dans la liste des titres.
Les chapitres cachés sont ignorés pendant la lecture.

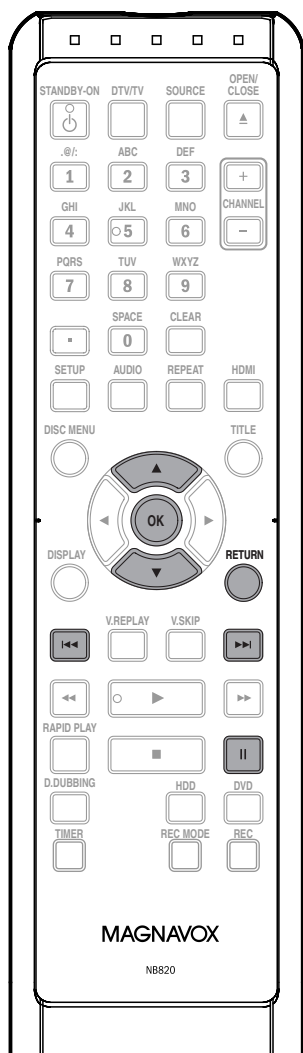

1 Suivez les étapes de “Comment accéder au menu d’édition” en page 81 pour afficher le menu “Edition”.

2 Utilisez [▲ / ▼] pour sélectionner “Cach. chap.” puis appuyez sur [OK].
Le sous-menu apparaît.

3 Utilisez [◀◀] / [▶▶] pour atteindre le chapitre que vous voulez masquer, puis appuyez sur [PAUSE II].

4 Utilisez [▲ / ▼] pour sélectionner “Caché” puis appuyez sur [OK].

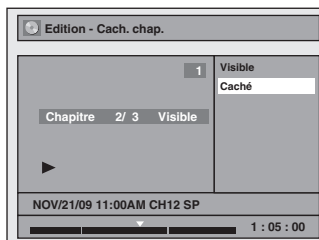

Le chapitre est maintenant masqué.

5 Appuyez une fois ou plusieurs fois sur [RETURN] pour revenir à la liste des titres.

Les données sont écrites temporairement sur le disque

Cette opération peut prendre quelques minutes.

Si vous voulez régler des chapitres cachés sur “Visible”, sélectionnez le chapitre à afficher. Utilisez alors [▲ / ▼] pour sélectionner “Visible” à l’étape 4 dans la présente page.

Les données seront écrites momentanément sur le disque.

La liste des titres est alors affichée.

Remarques

- “Caché” sera affiché dans la fenêtre précédente pendant l’aperçu du chapitre masqué.
- Lorsque vous rendez tous les chapitres d’un titre “Caché”, “Caché” est affiché sur une image d’index de la liste des titres.

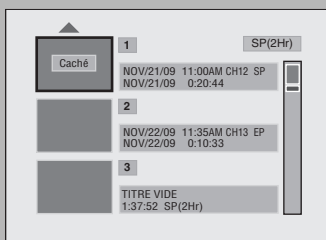

Définition d'une image d'index



Vous pouvez définir la scène de votre choix comme image d'index pour chaque titre.

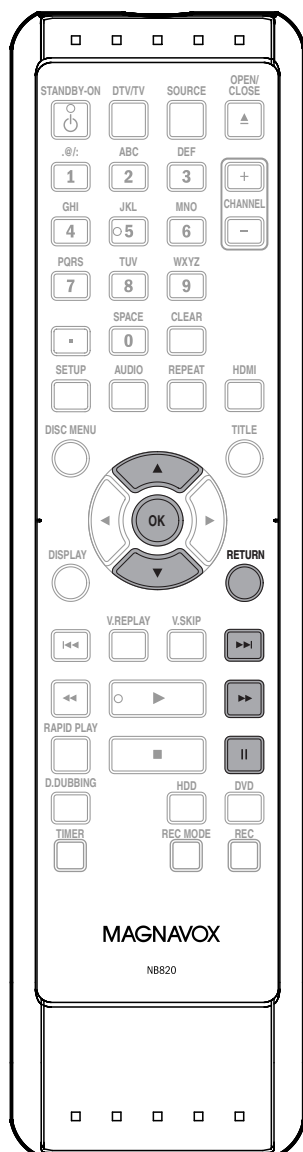

1 Suivez les étapes de "Comment accéder au menu d'édition" en page 81 pour afficher le menu "Edition".

2 Lisez le titre afin de trouver la scène que vous voulez utiliser comme image d'index. Lorsque vous arrivez au point désiré, appuyez sur [PAUSE II].

3 Utilisez [▲ / ▼] pour sélectionner "Indexer image" puis appuyez sur [OK].

4 Utilisez [▲ / ▼] pour sélectionner "Oui" puis appuyez sur [OK].

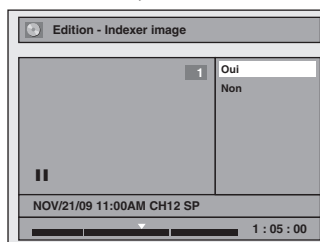

Une nouvelle image d'index est maintenant définie.

5 Appuyez une fois ou plusieurs fois sur [RETURN] pour revenir à la liste des titres.

Les données sont écrites temporairement sur le disque.

Cette opération peut prendre quelques minutes.

Remarques

- Si l'image sélectionnée pour une image d'index est écrasée, l'image d'index est réinitialisée à la première scène du titre.
- Lorsque vous recherchez un point à l'étape 2, vous pouvez également utiliser les fonctions de lecture spéciales telles que [▶▶], [▶▶▶], etc.

Nommage d'un disque



Vous pouvez affecter un nom au disque et le modifier dans ce menu.

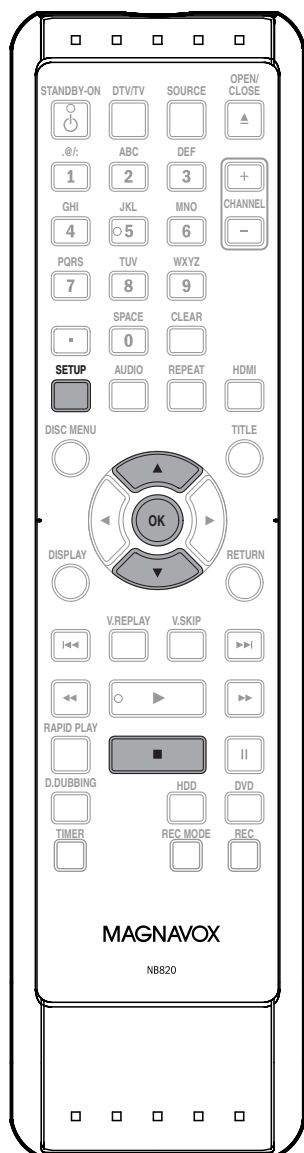

Appuyez sur [STOP ■] si vous lisez actuellement un disque.

1 Appuyez sur [SETUP].

2 Utilisez [▲ / ▼] pour sélectionner "Edition d'un disque" puis appuyez sur [OK].

3 Utilisez [▲ / ▼] pour sélectionner "Nom du disque édité" puis appuyez sur [OK].
p.ex.) DVD+RW

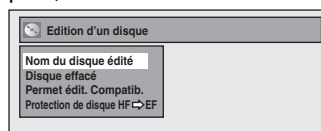

Une fenêtre de saisie du nom du titre apparaît.

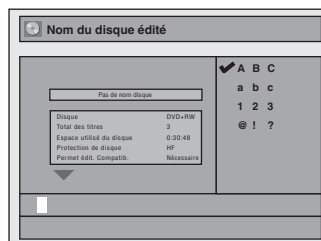

4 Pour saisir un nom de titre, suivez les étapes du "Guide de l'édition des noms des titres" en page 85.

Lorsque vous avez terminé la saisie du nom d'un titre, appuyez sur [OK].

5 Utilisez [▲ / ▼] pour sélectionner "Oui" puis appuyez sur [OK].
Les données seront écrites momentanément sur le disque.

Cette opération peut prendre quelques minutes.

Le nom du disque est maintenant mis à jour.

Remarques

- Vous ne pouvez pas sélectionner "Edition d'un disque" quand le DVD+R ou DVD-R finalisé est inséré.

Effacement d'un disque



Vous pouvez effacer tous les titres d'un disque.

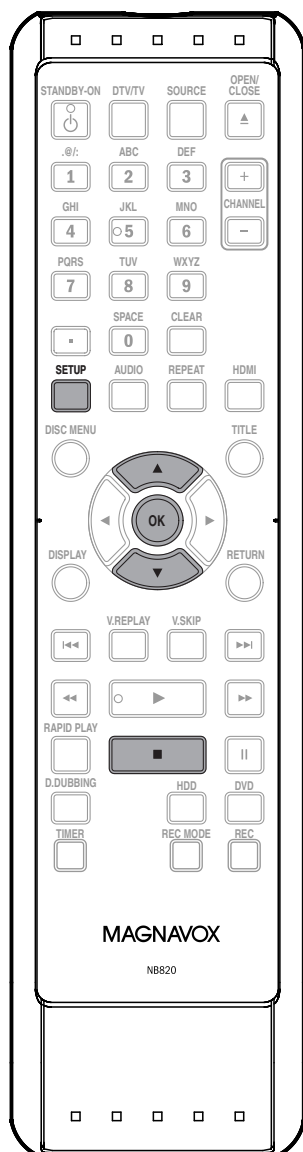

Appuyez sur [STOP ■] si vous lisez actuellement un disque.

1 Appuyez sur [SETUP].

2 Utilisez [▲ / ▼] pour sélectionner "Edition d'un disque" puis appuyez sur [OK].

3 Utilisez [▲ / ▼] pour sélectionner "Disque effacé" puis appuyez sur [OK].
p.ex.) DVD+RW

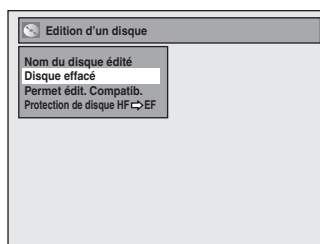

4 Utilisez [▲ / ▼] pour sélectionner "Oui" puis appuyez sur [OK].

Lorsque vous appuyez sur "Oui", tous les contenus du disque seront effacés.
Etes-vous certain d'effacer le disque ?

Oui
Non

Les données seront écrites momentanément sur le disque.

Cette opération peut prendre quelques minutes.

Le contenu du disque est à présent supprimé.

Remarques

- Si vous sélectionnez "Oui" à l'étape 4, tout le contenu du disque est effacé.

Rendre les éditions compatibles



Si vous avez ajouté ou supprimé des chapitres, ou créé des chapitres cachés, vous devez exécuter "Permet édit. Compatib." avant de voir ces effets sur un autre appareil.

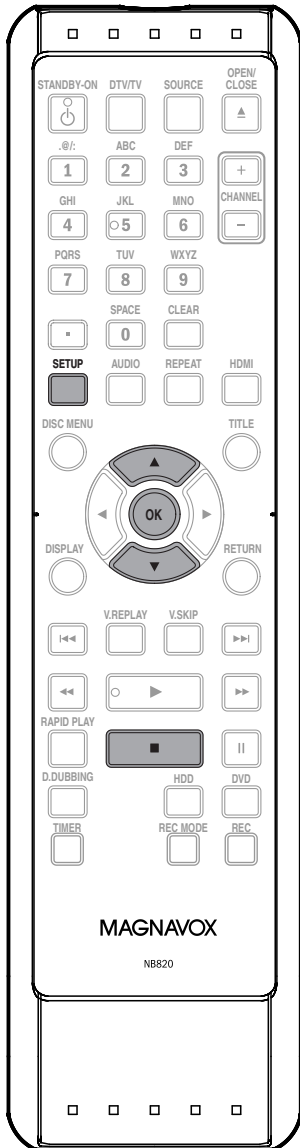

Appuyez sur [STOP ■] si vous lisez actuellement un disque.

1 Appuyez sur [SETUP].

2 Utilisez [▲ / ▼] pour sélectionner "Edition d'un disque" puis appuyez sur [OK].

3 Utilisez [▲ / ▼] pour sélectionner "Permet édit. Compatib." puis appuyez sur [OK].

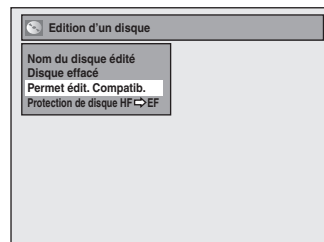

4 Utilisez [▲ / ▼] pour sélectionner "Oui" puis appuyez sur [OK].

Activer Permet édit. Compatib.?

Oui
Non

Les données seront écrites momentanément sur le disque.

Cette opération peut prendre quelques minutes.

Suppression de tous les titres du DD

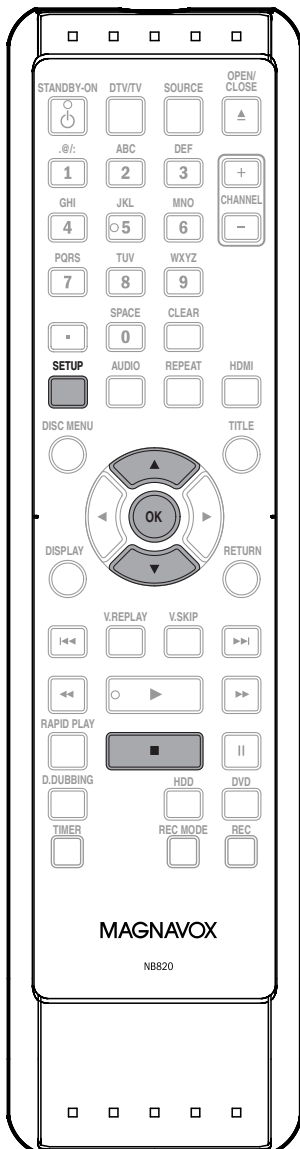

Appuyez sur [STOP ■] si vous lisez actuellement un disque.

1 Appuyez sur [SETUP].

2 Utilisez [▲ / ▼] pour sélectionner "Menu HDD" puis appuyez sur [OK].

3 Utilisez [▲ / ▼] pour sélectionner le type de suppression de votre choix puis appuyez sur [OK].

Sélectionnez "Suppr. titres non protégés" si vous ne voulez supprimer que les titres non protégés. Sélectionnez "Suppr. tous titres" si vous voulez supprimer tous les titres, y compris ceux qui sont protégés.

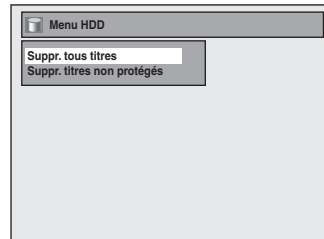

4 Utilisez [▲ / ▼] pour sélectionner "Oui" puis appuyez sur [OK].

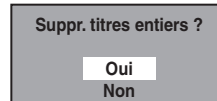

Le message final de confirmation apparaît. Sélectionnez "Oui" puis appuyez sur [OK]. Les titres sont à présent supprimés.

LISTE DES RÉGLAGES

Le tableau suivant représente le contenu que vous pouvez définir et les réglages par défaut. Consultez le tableau suivant pour connaître des actions pratiques.

Configuration	Éléments (la sélection est la valeur par défaut)		Contenu	
Lecture → Pages 102-105	Blocage parental		HF niveau 8 [Adulte] à 1 [Pour Enfant]	Définit le niveau parental de la lecture de DVD.
	Disque audio	Réglage dynamique	EF HF	Compression de la plage du volume sonore.
		PCM	48kHz 96kHz	Définit si le son enregistré en 96 kHz sera dégradé en 48 kHz.
		Dolby Digital	PCM Flux	Définit le type de signal audio envoyé sur la prise de sortie audio numérique.
	Langue du menu disque		Anglais Français Espagnol Autre	Définit la langue du menu du disque.
	Langue audio		Original Anglais Français Espagnol Autre	Définit la langue de l'audio.
	Langue sous-titre		HF Anglais Français Espagnol Autre	Définit la langue des sous-titres.
	Icône de l'angle		EF HF	Choisit d'afficher ou non l'icône de l'angle.
	Arrêt Sur Image		Auto Trame Image	Définit le type d'image fixe lors de la suspension de la lecture.
	Saut / Répét. variable		Saut variable 5 secondes 15 secondes 30 secondes 1 min 5 minutes	Définit la durée du saut lorsque vous appuyez sur [V.SKIP].
Relect. variable 5 secondes 15 secondes 30 secondes 1 min 5 minutes			Définit la durée rembobinée lorsque vous appuyez sur [V.REPLAY].	
Affichage → Pages 106-108	Langue ASE		English Français Español	Définit la langue de l'OSD (affichage à l'écran).
	Economiseur d'écran		HF 1 minute 5 minutes 10 minutes 15 minutes	Définit la durée d'attente avant le démarrage de l'économiseur d'écran.
	Rhéostat FL		Auto Clair Sombre	Définit la luminosité de l'affichage de la face avant.
	DTV CC	Serv. sous-titres → page 37	HF Service1 Service2 Service3 Service4 Service5 Service6	Définit le type des sous-titres DTV.
		Enregist. → page 42	EF HF	Définit si les sous-titres numériques sont ou non enregistrés.
	Style S-T → pages 38-39	Param. Utilis	EF HF	Définit l'application ou non du réglage du style des sous-titres.
Taille Police		Grande Moyenne Petite	Définit la taille de la police des sous-titres affichés.	

Réglage général

Introduction

Connexions

Configuration de base

Enregistrement

Lecture

Édition

Réglage des fonctions

Autres

LISTE DES RÉGLAGES

Configuration	Éléments (la sélection est la valeur par défaut)		Contenu	
Affichage → Pages 106-108	Style S-T → pages 38-39	Style Police	Style1 Style2 Style3 Style4 Style5 Style6 Style7 Style8	Définit le style de la police des sous-titres affichés.
		Opacité Police	Plein Transparent Translucide Clignotement	Définit l'opacité de la police des sous-titres affichés.
		Couleur Police	Blanc Noir Rouge Vert Bleu Jaune Magenta Cyan	Définit la couleur de la police des sous-titres affichés.
		Type Bord	Aucun Accru Réduit Uniforme Ombre G. Ombre Dr.	Définit le type de bord des sous-titres affichés.
		Couleur Bord	Blanc Noir Rouge Vert Bleu Jaune Magenta Cyan	Définit la couleur de bord des sous-titres affichés.
		Opacité Arrière	Plein Transparent Translucide Clignotement	Définit l'opacité du fond des sous-titres affichés.
		Couleur Arrière	Blanc Noir Rouge Vert Bleu Jaune Magenta Cyan	Définit la couleur du fond des sous-titres affichés.
	V-Chip	Cote MPAA	X NC-17 R PG-13 PG G NR	Règle le contrôle de visionnage en fonction de la classification américaine des films.
		Cote TV	TV-MA TV-14 TV-PG TV-G TV-Y7 TV-Y Aucun	Règle les restrictions de visionnage en fonction de la classification américaine des programmes TV.
		Classement EN-CA	18+ 14+ PG G C8+ C E	Règle le contrôle de visionnage en fonction du système canadien de classification des émissions de langue anglaise.
Classement FR-CA		18ans+ 16ans+ 13ans+ 8ans+ G E	Règle les restrictions de visionnage en fonction de la classification canadienne francophone des niveaux de langage.	

Réglage général

LISTE DES RÉGLAGES

Configuration	Éléments (la sélection est la valeur par défaut)		Contenu
Affichage → Pages 106-108	V-Chip	Cote téléchargée	Effacer la côte téléchargée Réglage du blocage
		Changer mot de passe	
Vidéo → Pages 109-110	Balayage progressif		EF HF
	Aspect TV		4:3 Letter Box 4:3 Pan & Scan 16:9 Wide
	Entrée vidéo → Page 53	L1(Arrière)	Entrée vidéo Entrée S-vidéo
L2(Avant)		Entrée vidéo Entrée S-vidéo	
Enregist.	Chapitre Auto → Page 42		HF 5 minutes 10 minutes 15 minutes 30 minutes 60 minutes
	Final. auto → Page 63	Disque plein	EF HF
		Fin enr. x minut.	EF HF
	Enr. Compatible → Page 42		EF HF
Horloge → Pages 32-33	Réglage horloge		HF
	Réglage horloge auto		Auto Manuel
	Heure d'été		EF (MAR-NOV) EF (AVR-OCT) HF
Canal → Pages 29-31	Préréglage auto des canaux		Antenne Câble (Analogique) Câble (Analogique / Numérique)
	Préréglage manuel des canaux		
	Sélection audio TV → Page 36		Stéréo SAP
HDMI → Page 111	Format		RVB YCbCr
	HDMI Audio		EF HF
	Plage RVB		Normal Ehance
	Command HDMI		EF HF
RAZ → Page 112			Oui Non

Remarques

- Vos modifications des réglages sont conservées lorsque l'appareil est hors tension.
- Un élément non disponible est grisé dans les réglages.

Introduction

Connexions

Configuration de base

Enregistrement

Lecture

Édition

Réglage des fonctions

Autres

RÉGLAGES

Lecture

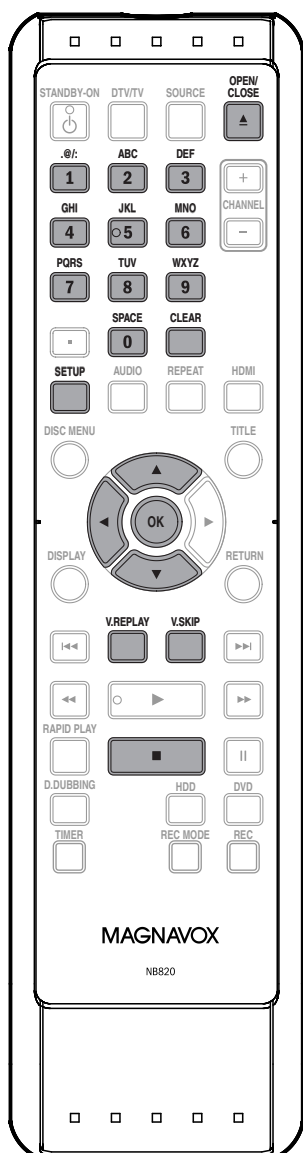

Appuyez sur [STOP ■] si vous lisez actuellement un disque.

1 Appuyez sur [SETUP] et utilisez [▲ / ▼] pour sélectionner "Réglage général", puis appuyez sur [OK].
Le menu "Réglage général" apparaît.

2 Utilisez [▲ / ▼] pour sélectionner "Lecture" puis appuyez sur [OK].

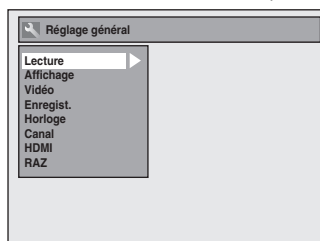

3 Utilisez [▲ / ▼] pour sélectionner l'élément désiré puis appuyez sur [OK].

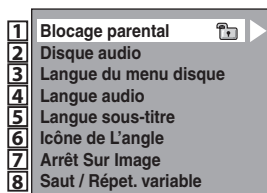

Le sous-menu apparaît.

4 Consultez [1] à [8] aux pages 103-105 et réglez l'élément sélectionné.

5 Une fois les réglages terminés, appuyez sur [SETUP] pour quitter.

Lecture (suite)

1 Blocage parental (Par défaut : HF) (DVD seulement)

Certains DVD vidéo comportent un niveau de contrôle parental. La lecture s'arrête si le classement dépasse les niveaux que vous définissez, vous devez saisir un mot de passe avant de pouvoir lire le disque. Cette fonctionnalité empêche vos enfants de visionner des médias inadéquats.

Utilisez [▲ / ▼] pour sélectionner le niveau de votre choix puis appuyez sur [OK].

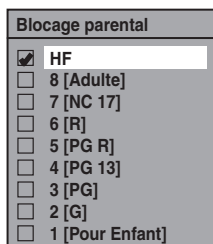

Si un mot de passe n'a pas été encore défini, continuez en **A**.

Si un mot de passe a déjà été défini, continuez en **B**.

Remarques

- Il est possible que la fonction de blocage parental ne soit pas disponible sur certains disques.
- Pour certains DVD, il peut être difficile de savoir s'ils sont compatibles avec le blocage parental. Vérifiez que le blocage parental fonctionne conformément à vos réglages.
- Enregistrez le mot de passe en cas d'oubli.
- Si un DVD est dans l'appareil quand vous configurez le contrôle parental, appuyez sur [OPEN/CLOSE ▲] pour activer le niveau de contrôle parental.

A Vous n'avez pas encore défini de mot de passe.

Utilisez [▲ / ▼] pour sélectionner "Oui". Utilisez [les touches numérotées] pour entrer un nouveau mot de passe à l'exception de 4737 puis appuyez sur [OK].

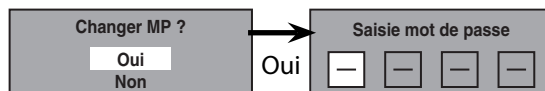

Votre réglage sera activé.

B Vous avez déjà défini un mot de passe.

• Utilisez [les touches numérotées] pour saisir le mot de passe actuel.



Votre réglage sera activé.

• Pour changer le mot de passe, utilisez [▲ / ▼] pour sélectionner "Oui". Utilisez [les touches numérotées] pour saisir le nouveau de passé, qui doit être différent de 4737. Appuyez sur [OK].

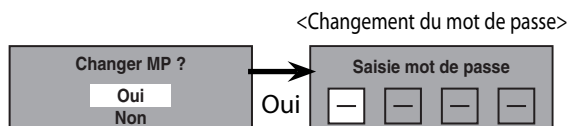

Votre réglage sera activé.

Remarques

- Appuyez sur [CLEAR] pour effacer les chiffres saisis par erreur.
- Si vous oubliez votre mot de passe ou que vous souhaitez effacer tous les réglages du "Blocage parental", saisissez le code 4737 à l'aide [les touches numérotées] dans la fenêtre Saisie mot de passe. Le mot de passe est effacé, et les niveaux de blocage parental sont réglés à "HF".

Lecture (suite)

2 Disque audio

Choisissez le réglage audio approprié pour votre appareil externe.

Il affectera seulement une lecture de disque.

Utilisez [▲ / ▼] pour sélectionner un élément de votre choix puis appuyez sur [OK].

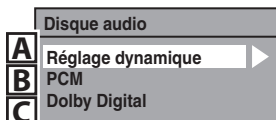

A Réglage dynamique (Par défaut : EF) (DVD seulement)

Réglez sur "EF" pour comprimer la plage entre les sons faibles et forts.

Utilisez [▲ / ▼] pour sélectionner un réglage puis appuyez sur [OK].

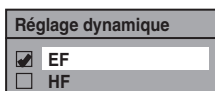

Votre réglage sera activé.

Remarques

- La fonction de commande de plage dynamique n'est disponible que pour les titres enregistrés au format Dolby Digital.

B PCM (Par défaut : 48kHz)

Utilisez [▲ / ▼] pour sélectionner un réglage puis appuyez sur [OK].

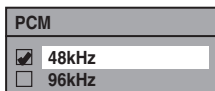

Votre réglage sera activé.

48kHz : Si votre amplificateur/décodeur n'est PAS compatible avec le PCM 96 kHz, sélectionnez "48kHz". Le son 96 kHz sera émis en 48 kHz.

96kHz : Si votre amplificateur/décodeur est compatible avec le PCM 96 kHz, sélectionnez "96kHz". Le son sera émis en 96 kHz.

Remarques

Lors de la lecture de disques avec protection des droits d'auteurs

- Même si vous sélectionnez "96kHz" le son est échantillonné à 48 kHz.

C Dolby Digital (Par défaut : Flux)

Utilisez [▲ / ▼] pour sélectionner un réglage puis appuyez sur [OK].

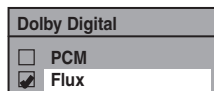

Votre réglage sera activé.

PCM : Convertit le Dolby Digital en PCM (2 canaux). Si votre amplificateur/décodeur n'est PAS compatible avec le Dolby Digital, choisissez "PCM".

Flux : Envoie les signaux Dolby Digital. Si votre amplificateur/décodeur est compatible avec le Dolby Digital, choisissez "Flux".

- Dans le cas de la lecture sur le DVD, si la source audio est au format Dolby Digital, réglez "Dolby Digital" sur "PCM" afin que vous puissiez passer à l'audio principal (L), à l'audio secondaire (R), ou à une combinaison des deux (L / R) avec votre amplificateur / décodeur.

3 Langue du menu disque (Par défaut : Anglais) (DVD seulement)

Définit la langue du menu du disque.

Utilisez [▲ / ▼] pour sélectionner un réglage puis appuyez sur [OK].



Votre réglage sera activé.

4 Langue audio (Par défaut : Original) (DVD seulement)

Définit la langue de l'audio.

Utilisez [▲ / ▼] pour sélectionner un réglage puis appuyez sur [OK].



Votre réglage sera activé.

- Quand "Original" est sélectionné, la langue audio sera celle par défaut du disque.

Lecture (suite)

5 Langue sous-titre (Par défaut : HF) (DVD seulement)

Définit la langue des sous-titres.

Utilisez [▲ / ▼] pour sélectionner un réglage puis appuyez sur [OK].



Votre réglage sera activé.

Si "Autre" est sélectionné pour [3] à [5], entrez le code à 4 chiffres avec [les touches numérotées].

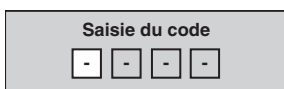

• Lorsque la saisie du code est terminée, appuyez sur [OK]. Consultez le tableau des codes de langue en page 118.

Remarques

- Seules les langues prises en charge par le disque peuvent être sélectionnées.
- Il est possible que le réglage de la langue audio ne soit pas disponible sur certains disques.
- Vous pouvez également modifier ou désactiver les sous-titres d'un disque DVD à partir du menu du disque, le cas échéant.
- Appuyez sur [CLEAR] ou [◀] pour effacer les chiffres saisis par erreur.

6 Icône de L'angle (Par défaut : EF) (DVD seulement)

Réglez sur "EF" pour afficher l'icône d'angle pendant la lecture.

Utilisez [▲ / ▼] pour sélectionner un réglage puis appuyez sur [OK].

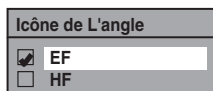

Votre réglage sera activé.

7 Arrêt Sur Image (Par défaut : Auto) (DVD seulement)

Sélectionnez généralement "Auto".

Utilisez [▲ / ▼] pour sélectionner un réglage puis appuyez sur [OK].

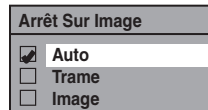

Votre réglage sera activé.

Auto : Le réglage de résolution optimale ("Trame" ou "Image") sera sélectionné.

Trame : Les images en arrêt sur image seront stabilisées.

Image : Les images en more arrêt sur image seront d'une définition élevée.

Remarques

- Une image consiste en 1 image vidéo complète composée de 2 trames (une vidéo NTSC comporte 30 images par seconde).

8 Saut / Répét. variable

Affectez [V.SKIP] ou [V.REPLAY] au saut ou au rembobinage d'une certaine durée lorsqu'elles sont enfoncées.

Utilisez [▲ / ▼] pour sélectionner un élément de votre choix puis appuyez sur [OK].

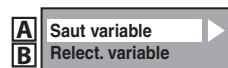

Consultez les explications ci-dessous et réglez l'élément sélectionné.

A Saut variable (Par défaut : 30 secondes)

Définit la durée du saut lorsque vous appuyez sur [V.SKIP].

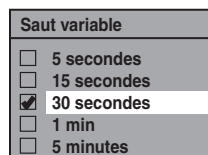

B Relect. variable (Par défaut : 30 secondes)

Définit la durée du rembobinage lorsque vous appuyez sur [V.REPLAY].

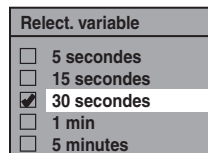

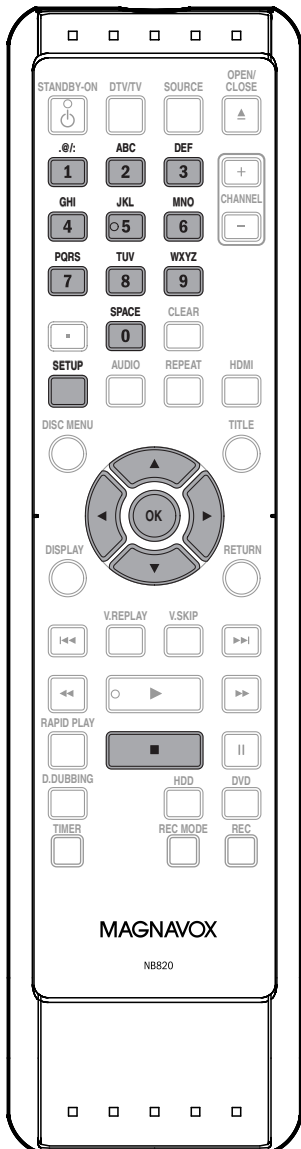

Appuyez sur [STOP ■] si vous lisez actuellement un disque.

1 Appuyez sur [SETUP] et utilisez [▲ / ▼] pour sélectionner "Réglage général", puis appuyez sur [OK].

2 Utilisez [▲ / ▼] pour sélectionner "Affichage" puis appuyez sur [OK].

3 Utilisez [▲ / ▼] pour sélectionner l'élément désiré puis appuyez sur [OK].

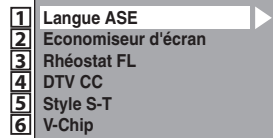

Le menu de sélection apparaît.

4 Consultez [1] à [6] aux pages 106-108 et réglez l'élément sélectionné.

• Pour [4] et [5] consultez les pages 37-39.

5 Une fois les réglages terminés, appuyez sur [SETUP] pour quitter.

1 Langue ASE (Par défaut : English)

Définit la langue de l'affichage à l'écran.

Utilisez [▲ / ▼] pour sélectionner un réglage puis appuyez sur [OK].

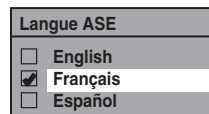

Votre réglage sera activé.

2 Economiseur d'écran (Par défaut : 10 minutes)

Définit le délai d'activation de l'écran de veille sur l'écran du téléviseur.

Utilisez [▲ / ▼] pour sélectionner un réglage puis appuyez sur [OK].

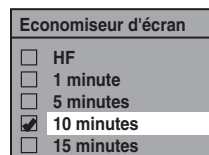

Votre réglage sera activé.

Affichage (suite)

3 Rhéostat FL (Par défaut : Clair)

Réglez la luminosité de l'affichage de la face avant.

Utilisez [▲ / ▼] pour sélectionner un réglage puis appuyez sur [OK].

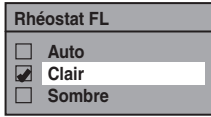

Vous pouvez choisir parmi "Auto", "Clair" et "Sombre". Si "Auto" est sélectionné, l'affichage est atténué lorsque l'appareil est en mode veille.

6 V-Chip

Le système V-Chip intégré à l'appareil vous permet de protéger vos enfants en interdisant le visionnage de certains programmes TV (analogiques ou numériques) reçus par le tuner ou enregistrés sur DVD. Quand l'appareil détecte un programme bloqué, il affiche un message signalant la restriction et empêche le visionnage du programme.

1) Utilisez [les touches numérotées] pour saisir le mot de passe d'accès.

Si vous n'avez pas défini de mot de passe, utilisez d'abord [les touches numérotées] pour le saisir, puis appuyez sur [OK]. Le nombre que vous avez saisi sera mémorisé comme mot de passe d'accès.

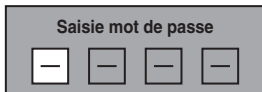

2) Utilisez [▲ / ▼] pour sélectionner un réglage puis appuyez sur [OK].

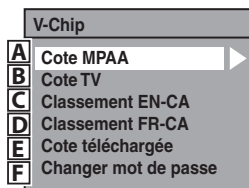

A Cote MPAA

B Cote TV

C Classement EN-CA

D Classement FR-CA

Vous pouvez définir le contrôle de visionnage en vous basant sur Cote MPAA (applicable aux films, aux États-Unis), Cote TV (applicable aux programmes TV aux États-Unis), Canadian EN-CA (système canadien de classification des émissions en langue anglaise), Canadian FR-CA (système canadien de classification des émissions en langue française).

1) À l'aide des touches [▲ / ▼], sélectionnez le mode de classification désiré, puis appuyez plusieurs fois de suite sur [OK] pour bloquer ou autoriser. Lorsqu'un programme est bloqué, une icône en forme de clé apparaît.

p.ex.) Cote MPAA

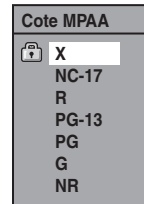

[Cote MPAA]

Classification	Catégorie	
X	Réservé à un public averti	↑ plus haut ↓ plus bas
NC-17	Interdit aux moins de 17 ans	
R	Accès restreint ; les enfants de moins de 17 ans doivent être accompagnés par un adulte	
PG-13	Ne convient pas aux enfants de moins de 13 ans	
PG	Accompagnement parental suggéré	
G	Tous publics	
NR	Non classé	

[Cote TV]

Classification	Catégorie	
TV-MA	Réservé à un public averti	↑ plus haut ↓ plus bas
TV-14	Ne convient pas aux enfants de moins de 14 ans	
TV-PG	Accompagnement parental suggéré	
TV-G	Tous publics	
TV-Y7	Convient aux enfants à partir de 7 ans	
TV-Y	Convient à tous les enfants	
Aucun	Non classé	plus bas

[Classement EN-CA]

Classification	Catégorie	
18+	Réservé aux adultes	↑ plus haut ↓ plus bas
14+	Ne convient pas aux enfants de moins de 14 ans	
PG	Accompagnement parental suggéré	
G	Tous publics	
C8+	Convient aux enfants à partir de 8 ans	
C	Convient à tous les enfants	
E	Programme exempté	plus bas

RÉGLAGES

Affichage (suite)

[Classement FR-CA]

Classification	Catégorie	
18ans+	Réservé aux adultes	plus haut  plus bas
16ans+	Ne convient pas aux enfants de moins de 16 ans	
13ans+	Ne convient pas aux enfants de moins de 13 ans	
8ans+	Ne convient pas aux enfants de moins de 8 ans	
G	Tous publics	
E	Programme exempté	

Les classifications TV-MA, TV-14, TV-PG, ou TV-Y7 peuvent faire l'objet d'un blocage plus précis par sous-catégorie. À l'aide des touches [▲ / ▼ / ◀ / ▶], sélectionnez la classification ou sous-catégorie désirée, puis appuyez plusieurs fois de suite sur [OK] pour bloquer ou autoriser. La sous-catégorie apparaît à côté de la classification principale.

Cote TV

FV V S L D

TV-MA	<input checked="" type="checkbox"/>	<input type="checkbox"/>	<input type="checkbox"/>	<input type="checkbox"/>
TV-14	<input type="checkbox"/>	<input type="checkbox"/>	<input type="checkbox"/>	<input type="checkbox"/>
TV-PG	<input type="checkbox"/>	<input type="checkbox"/>	<input type="checkbox"/>	<input type="checkbox"/>
TV-G				
TV-Y7	<input type="checkbox"/>			
TV-Y				
Aucun				

Sous-catégorie	Catégorie	Classification
FV	Violence fantastique	TV-Y7
V	Violence	TV-PG
S	Situations de nature sexuelle	TV-14
L	Langage grossier	TV-MA
D	Dialogue suggestif	TV-PG, TV-14

Remarques

- Une modification, tel que le blocage ou la restriction du visionnage principal, entraîne automatiquement la même modification au niveau des restrictions de niveau inférieur (blocage ou visionnage).

E Cote téléchargée

Active le système d'évaluation via la diffusion numérique, ou efface les évaluations téléchargées.

Si le signal de diffusion ne contient pas les informations de cotes téléchargeables, le message ci-dessous apparaît.

La cote téléchargée n'est actuellement pas disponible.

- Ce message apparaîtra également si vous tentez d'accéder aux "cote téléchargée" après avoir effacé les informations des cotes téléchargées, et si aucune nouvelle information n'a été téléchargée depuis.

Activation de l'évaluation :

Utilisez [▲ / ▼] pour sélectionner "Réglage du blocage", puis appuyez sur [OK] pour afficher les différents types de restrictions. Utilisez [▲ / ▼] pour sélectionner la restriction à appliquer, puis appuyez sur [OK] pour afficher les niveaux de restriction proposés. Utilisez [▲ / ▼] pour sélectionner le niveau désiré, puis appuyez sur [OK] pour activer la restriction ou autoriser le visionnage. Si vous activez un niveau de restriction, une icône en forme de clé s'affiche et tous les niveaux supérieurs sont automatiquement bloqués.

Effacement des informations d'évaluation téléchargées et de leurs réglages :

Utilisez [▲ / ▼] pour sélectionner "Effacer la cote téléchargée" puis appuyez sur [OK].

F Changer mot de passe

Permet de modifier le mot de passe actuel.

Utilisez [les touches numérotées] pour saisir le mot de passe d'accès.

Remarques

- Si vous oubliez le mot de passe d'accès de l'étape 1), saisissez 4737 avec [les touches numérotées] dans la fenêtre de saisie du mot de passe. Le mot de passe est alors effacé.
- En fonction du type de système d'évaluation, vous pouvez régler les niveaux individuellement.

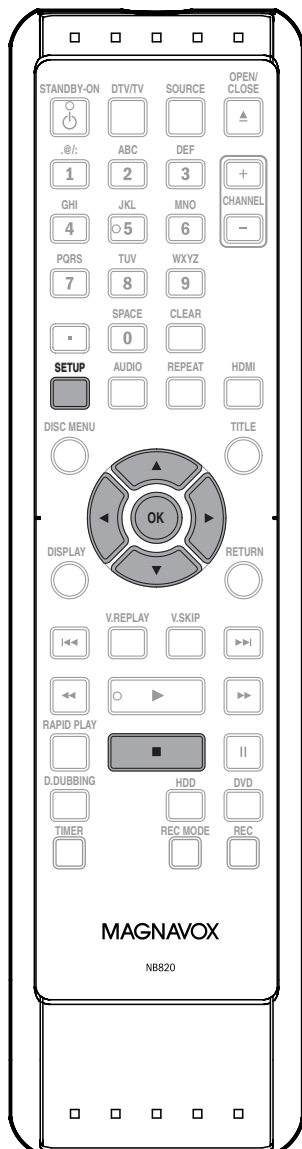

Appuyez sur [STOP ■] si vous lisez actuellement un disque.

1 Appuyez sur [SETUP] et utilisez [▲ / ▼] pour sélectionner "Réglage général", puis appuyez sur [OK].

2 Utilisez [▲ / ▼] pour sélectionner "Vidéo" puis appuyez sur [OK].

3 Utilisez [▲ / ▼] pour sélectionner l'élément désiré puis appuyez sur [OK].



Le menu de sélection apparaît.

4 Consultez **1** à **2** en page 110 et réglez l'élément sélectionné.
• Pour **3** consultez la page 53.

5 Une fois les réglages terminés, appuyez sur [SETUP] pour quitter.

Vidéo (suite)

1 Balayage progressif (Par défaut : HF)

Cet appareil est compatible avec le système de balayage progressif. Cette fonctionnalité vous offre des images de définition plus élevée que le système d'émission traditionnel. Pour utiliser cette fonctionnalité, vous devez régler le Balayage progressif sur "EF".

1) Utilisez [▲ / ▼] pour sélectionner "EF" puis appuyez sur [OK].

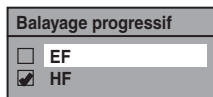

2) Utilisez [◀ / ▶] pour sélectionner "Oui" puis appuyez sur [OK].

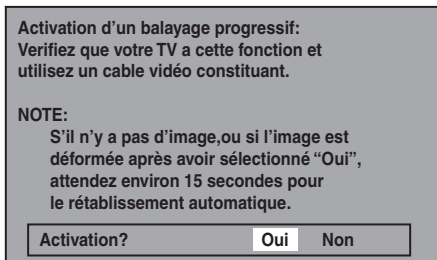

3) Utilisez [▲ / ▼] pour sélectionner "Oui" dans les 15 secondes puis appuyez sur [OK].

Votre réglage sera activé.

Remarques

- Si votre TV est compatible avec le balayage progressif (525p / 480p), il est conseillé d'utiliser un câble HDMI ou à composantes vidéo (disponible dans le commerce) pour connecter cet appareil à la TV. (Refer to pages 17-18.) Sinon, utilisez le câble vidéo RCA et réglez le balayage progressif sur "HF" ou enfoncez et maintenez [SETUP] pendant plus de 3 secondes pendant la lecture DD / DVD.
- Si vous sélectionnez "Non" ou que vous n'appuyez sur aucune touche de l'appareil dans les 15 secondes à l'étape 3, l'exploration progressive reste réglée à "HF" (balayage entrelacé activé).

2 Aspect TV (Par défaut : 4:3 Letter Box)

Utilisez cette option pour ajuster le rapport de cadre de la source vidéo, si il est différent de celui de votre téléviseur, pour l'ajuster à votre écran sans déformer l'image.

Utilisez [▲ / ▼] pour sélectionner une option de votre choix puis appuyez sur [OK].

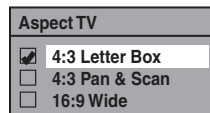

Si vous avez un téléviseur standard :

Sélectionnez "4:3 Letter Box", de telle façon que des barres noires apparaissent en haut et en bas de l'écran du téléviseur lors de la lecture d'un film écran large. Sélectionnez "4:3 Pan & Scan" pour une image pleine hauteur dont les deux côtés sont découpés lors de la lecture d'un film écran large.

Si vous avez un téléviseur à écran large :

Sélectionnez "16:9 Wide".

HDMI

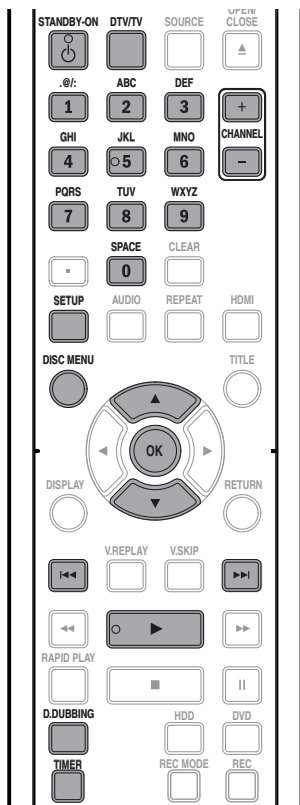

1 Appuyez sur [SETUP] et utilisez [▲ / ▼] pour sélectionner "Réglage général", puis appuyez sur [OK].

2 Utilisez [▲ / ▼] pour sélectionner "HDMI" puis appuyez sur [OK].

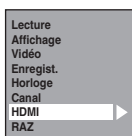

• L'option HDMI est inaccessible et apparaît en grisé quand aucun câble HDMI n'est raccordé.

3 Utilisez [▲ / ▼] pour sélectionner un réglage puis appuyez sur [OK].

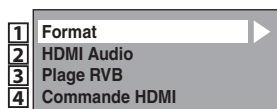

4 Une fois les réglages terminés, appuyez sur [SETUP] pour quitter.

1 Format (Par défaut : RVB)

Vous pouvez choisir l'espace colorimétrique de la sortie HDMI. Choisissez l'espace colorimétrique approprié pour votre appareil de visualisation.

Utilisez [▲ / ▼] pour sélectionner un réglage puis appuyez sur [OK].

• Si l'appareil connecté n'est pas compatible avec le Y/Cb/Cr, le signal HDMI est envoyé en RVB indépendamment du réglage.

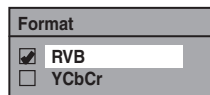

Votre réglage sera activé.

2 HDMI Audio (Par défaut : EF)

Si vous ne voulez pas envoyer l'audio via le HDMI (si vous envoyez numériquement l'audio par la prise COAXIAL DIGITAL AUDIO OUTPUT de votre système audio, etc.), vous pouvez activer la sortie audio HDMI.

Utilisez [▲ / ▼] pour sélectionner un réglage puis appuyez sur [OK].

• Réglez sur "HF" si vous n'émettez pas le son HDMI.

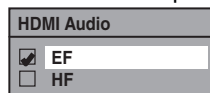

Votre réglage sera activé.

3 Plage RVB (Par défaut : Normal)

Vous pouvez ajuster la plage RVB afin d'éclaircir les zones foncées des images HDMI.

Utilisez [▲ / ▼] pour sélectionner un réglage puis appuyez sur [OK].

• Sélectionnez "Ehance" si le contraste noir-blanc n'est pas net. • Ce réglage est efficace seulement pour la sortie HDMI RVB.

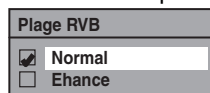

Votre réglage sera activé.

4 Commande HDMI (Réglé sur HF par défaut).

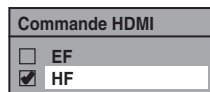

La commande HDMI permet au système de commander les signaux HDMI. Elle fait partie de la norme HDMI.

Lorsque "HDMI Control" est réglé sur "EF", les fonctions ci-dessous sont disponibles.

Lecture directe

Lorsque vous allumez l'appareil, le téléviseur s'allume également et le canal d'entrée externe approprié est automatiquement sélectionné. Le canal d'entrée externe approprié peut également être automatiquement sélectionné sur le téléviseur lorsque vous appuyez sur [PLAY ▶], [▶▶], [◀◀], [DISC MENU], [TIMER], [DTV/TV], [SETUP], [CHANNEL + / -], [les touches numérotées] ou [D. DUBBING] et que l'appareil est allumé.

Veille

Quand vous appuyez sur [STANDBY-ON ⏻] et que vous le maintenez pendant 2 secondes, le téléviseur, puis le présent appareil, passent en mode veille.

Informations système

Récupération et réglage de la langue du menu

Cet appareil reconnaît la langue du menu sélectionnée pour le téléviseur et sélectionne automatiquement la même langue (langue du menu) pour les menus de lecture de cet appareil.

RAZ

Réinitialiser les réglages à leurs valeurs par défaut.

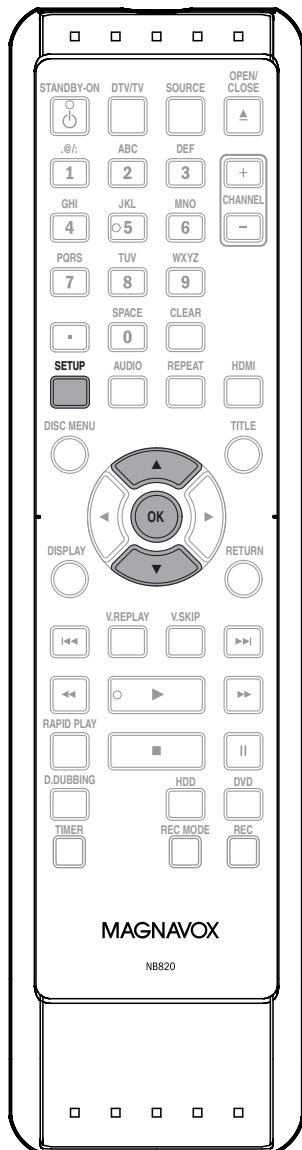

1 Appuyez sur [SETUP] et utilisez [▲ / ▼] pour sélectionner "Réglage général", puis appuyez sur [OK].

Le menu "Réglage général" apparaît.

2 Utilisez [▲ / ▼] pour sélectionner "RAZ" puis appuyez sur [OK].

3 Sélectionnez "Oui" avec [▲ / ▼], puis appuyez sur [OK].

Rappel réglages d'usine?

Oui
Non

4 Sélectionnez "Oui" à nouveau avec [▲ / ▼], puis appuyez sur [OK].

Etes-vous sur ?

Oui
Non

Vos réglages d'enregistrement seront initialisés.

Remarques

- Les réglages répertoriés ci-dessous ne seront pas modifiés même après la réinitialisation des valeurs d'usine par défaut.
- Réglage de la langue de l'OSD
- Réglage des chaînes
- Réglage de l'horloge
- Réglage du blocage parental
- Réglage du V-Chip
- Informations de programmation en différé

DÉPANNAGE

Avant de demander une intervention sur cet appareil, consultez le tableau ci-dessous afin de trouver une cause possible au problème que vous rencontrez. Certains contrôles simples ou un ajustement mineur de votre part peuvent résoudre le problème et restaurer le bon fonctionnement.

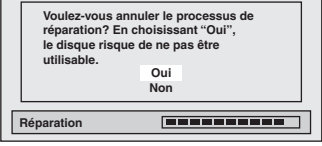
	Symptôme	Remède
ALIMENTATION	L'appareil ne s'allume pas.	<ul style="list-style-type: none"> Vérifiez que le cordon secteur C.A. est bien branché. Les piles de la télécommande sont faibles.
	L'appareil s'allume automatiquement sans action.	<ul style="list-style-type: none"> L'appareil s'allume automatiquement 2 secondes avant un enregistrement programmé.
	Le menu de langue OSD apparaît à chaque allumage de l'appareil.	<ul style="list-style-type: none"> Il se peut que l'appareil n'ait pas été éteint correctement. Terminez la procédure de réglage de la langue en choisissant une langue dans le menu de langue OSD. Appuyez sur [OK] pour activer le réglage, puis sur [STANDBY-ON ⏻] pour placer l'appareil en mode veille. Ne débranchez pas le cordon d'alimentation AC avant d'avoir placé l'appareil en mode veille.
	L'appareil ne fonctionne pas.	<ul style="list-style-type: none"> “⊘” ou un message d'erreur apparaît si l'opération est interdite. Les piles de la télécommande sont faibles ou épuisées.
GÉNÉRALITÉS	Absence d'image, de son ou de menu sur l'écran.	<ul style="list-style-type: none"> Contrôlez que toutes les connexions sont correctes et fermes. Vérifiez que les câbles ne sont pas endommagés. Vérifiez que le bon canal d'entrée externe est sélectionné sur votre téléviseur. (Consultez la page 22.) Vérifiez que vous avez terminé le réglage des chaînes. (Consultez les pages 29-31.) Le son est en sourdine pendant l'affichage du menu de configuration ou de l'écran de programmation, ou quand l'économiseur d'écran est actif.
	Le réglage de l'horloge et des chaînes ne peuvent pas être effectués.	<ul style="list-style-type: none"> Si un enregistrement est en cours, ces opérations sont impossibles.
	L'appareil ne fonctionne pas correctement.	<ul style="list-style-type: none"> L'humidité s'est condensée à l'intérieur de l'appareil. Retirez le disque et laissez l'appareil allumé pendant environ 2 heures jusqu'à ce que l'humidité s'évapore. (Consultez la page 3.)
	“Réparation” apparaît sur l'écran du téléviseur.	<ul style="list-style-type: none"> En cas de panne de courant ou de débranchement pendant l'enregistrement, la finalisation, le formatage ou l'édition (même après la disparition de “Réparation”), un processus de réparation démarre automatiquement immédiatement après une nouvelle mise sous tension de l'appareil. Il peut prendre de plusieurs minutes à plusieurs heures.
	Si vous avez l'intention d'abandonner le processus de réparation.	<ul style="list-style-type: none"> Si vous avez l'intention d'abandonner le processus de réparation, appuyez sur [OPEN/CLOSE ▲] en face avant, puis sélectionnez “Oui” et appuyez sur [OK]. Appuyez ensuite sur [OPEN/CLOSE ▲] pour éjecter le disque. Le disque dont le processus de réparation a été abandonné PEUT NE PAS fonctionner.
		
		
	L'horloge n'est pas affichée en façade.	<ul style="list-style-type: none"> Vérifiez que le cordon secteur C.A. est bien branché. (En cas de panne de courant) Vérifiez le disjoncteur et le réglage de l'horloge.
	Si vous oubliez le mot de passe du contrôle parental.	<ul style="list-style-type: none"> Annulez le mot de passe et le niveau défini. (Consultez la page 103.)
	Aucun sous-titre de TV analogique n'est affiché.	<ul style="list-style-type: none"> Si vous utilisez la connexion HDMI pour regarder les programmes de télévision via le tuner de cet appareil, les sous-titres de télévision analogique ne sont pas émis. Essayez une autre connexion.
Le signal DV ne peut pas être entré.	<ul style="list-style-type: none"> Avant d'effectuer une connexion, mettez cet appareil et le DVC sous tension et vérifiez que ces appareils sont arrêtés. Cet appareil accepte uniquement l'entrée d'un signal “DVC-SD” à partir d'un DVC. Les autres types de signaux ne sont pas reconnus. Ne connectez aucun appareil autre que le DVC. Même si un enregistreur ou un PC est connecté avec une autre prise DV, la fonction DV ne fonctionnera pas. Si le DVC n'est pas reconnu une fois la connexion établie, éteignez l'appareil et rebranchez le DVC. 	
Le DVC ne peut pas être commandé avec cet appareil.	<ul style="list-style-type: none"> L'entrée du signal ou l'utilisation du DVC à partir de cet appareil peut être désactivée en fonction du type de DVC. Si un signal DVC ne peut pas être entré, utilisez une entrée externe (L1/L2) pour un raccordement analogique au moyen de câbles audio/vidéo. La commande du DVC peut être désactivée en fonction de son type, même dans un mode autre que le mode caméra. Dans ce cas, passez à la commande du DVD et exécutez la procédure d'enregistrement normale en actionnant le DVC. 	

Introduction

Connexions

Configuration de base

Enregistrement

Lecture

Édition

Réglage des fonctions

Autres

DÉPANNAGE

	Symptôme	Remède	
GÉNÉRALITÉS	Certaines fonctions du DVC peuvent être inopérantes.	<ul style="list-style-type: none"> Certaines fonctions peuvent être inopérantes en fonction du type de DVC. Par exemple, si le DVC n'accepte pas la lecture au ralenti, cette fonction est désactivée. Avec L3 (DV-ENRÉE), le menu d'affichage du disque n'apparaît pas tant que la lecture du disque n'est pas exécutée. 	
	Le signal audio DV ne peut pas être commuté.	<ul style="list-style-type: none"> Pour enregistrer avec le DVC, le signal d'enregistrement audio peut être réglé sur 12 bits ou sur 16 bits. Cependant, si le mode d'enregistrement sur 16 bits est sélectionné, le signal audio ne peut pas être commuté. Pour enregistrer un signal audio, réglez-le sur 12 bits. 	
	Aucune image par la connexion HDMI.	<ul style="list-style-type: none"> Vérifiez la connexion HDMI. (Vérifiez le statut des indications relatives au HDMI.) Vérifiez que l'appareil de visualisation connecté et l'autre appareil acceptent HDCP. (Cet appareil n'émet pas de signal vidéo si l'autre appareil ne reconnaît pas HDCP.) Vérifiez le réglage de HDMI. Vérifiez que le format de sortie de cet appareil (FORMAT HDMI) correspond au format d'entrée accepté par l'autre appareil connecté. 	
	Il est impossible d'accéder au menu de configuration.	<ul style="list-style-type: none"> Les menus de configuration ne peuvent pas être appelés pendant l'enregistrement sur un DVD. 	
CHAÎNE	Impossible de changer les chaînes du téléviseur.	<ul style="list-style-type: none"> Contrôlez que toutes les connexions sont correctes et fermes. Vérifiez que les câbles ne sont pas endommagés. Essayez le réglage des chaînes en suivant les étapes des pages 29-31. 	
	Seules certaines chaînes spécifiques n'apparaissent pas.	<ul style="list-style-type: none"> Il peut être prévu que ces chaînes soient ignorées. (Consultez les pages 30-31.) 	
	Les canaux d'entrée externe (tels que L1, L2 ou L3) ne peuvent pas être sautés.	<ul style="list-style-type: none"> Cet appareil ne saute pas les canaux d'entrée externe. Il ne s'agit pas d'un défaut de fonctionnement. 	
ENREGISTREMENT	GÉNÉRALITÉS	L'image de l'appareil externe ne peut pas être affichée ou enregistrée.	<ul style="list-style-type: none"> Essayez d'appuyer plusieurs fois sur [SOURCE]. Allumez tous les appareils connectés. Contrôlez que toutes les connexions sont correctes et fermes.
		DD/DVD	L'enregistrement est impossible.
	L'enregistrement programmé ne peut pas être exécuté.		<ul style="list-style-type: none"> L'horloge interne de l'appareil peut s'être arrêtée à la suite d'une panne de courant qui a duré plus de 30 secondes. Réinitialisez l'horloge. (Consultez les pages 32-33.)
	DD		L'image de l'enregistrement automatique disparaît.
		Lorsque vous lisez le titre enregistré à partir de l'enregistrement automatique, les informations du programme DTV sont affichées et ne peuvent disparaître.	<ul style="list-style-type: none"> Lors d'un enregistrement automatique, si vous affichez les informations du programme DTV, les informations sont enregistrées en tant que partie de l'image.
DVD	L'enregistrement est impossible.	<ul style="list-style-type: none"> Les programmes à copie unique ne peuvent pas être enregistrés sur DVD appareil. Il ne s'agit pas d'un défaut de fonctionnement. Vérifiez que le disque n'est pas protégé ou finalisé. Annulez la protection ou la finalisation. Si un DVD-RW est formaté sur un autre appareil, il ne peut pas être enregistré sur celui-ci, sauf si la totalité de son contenu est effacé. Contrôlez que toutes les connexions sont correctes et fermes. 	
	L'indication "Ecriture Infos 100%" n'apparaît pas.	<ul style="list-style-type: none"> "Ecriture Infos 100%" peut rester sur l'écran au maximum pendant 20 secondes même lorsqu'il a atteint 100%. Il ne s'agit pas d'un défaut de fonctionnement. 	

DÉPANNAGE

	Symptôme	Remède		
GÉNÉRALITÉS	Les proportions de l'image de télévision ne correspondent pas à l'écran de votre téléviseur.	<ul style="list-style-type: none"> • Vérifiez les proportions de l'aspect de la télévision. (Consultez la page 110.) • Une proportion différente sera utilisée si celle que le disque contient n'est pas prise en charge par cet appareil. 		
	L'image lue est déformée. Les couleurs de l'image sont anormales.	<ul style="list-style-type: none"> • Lors d'une avance ou d'un retour rapide, l'image lue peut être déformée. Il ne s'agit pas d'un défaut de fonctionnement. • Utilisez une connexion directe au téléviseur. Si vous branchez cet appareil au téléviseur via un magnétoscope ou d'autres appareils, l'image peut être déformée en raison du signal de protection contre la copie. • Vérifiez que les câbles ne sont pas endommagés. • Éloignez tout équipement pouvant provoquer des perturbations électriques, tel qu'un téléphone mobile. 		
	Absence de son ou de sous-titres.	<ul style="list-style-type: none"> • Allumez tous les appareils connectés. • Vérifiez que le canal d'entrée externe est correctement réglé. • Contrôlez que toutes les connexions sont correctes et fermes. • Si vous utilisez la connexion HDMI, le son n'est pas émis lorsque "HDMI Audio" est réglé sur "HF". • Vérifiez la connexion du câble audio RCA. Si vous utilisez un câble de conversion HDMI-DVI, vous devez également connecter le câble audio RCA. • Si vous utilisez la connexion HDMI, vérifiez que le format de sortie de cet appareil (FORMAT HDMI) correspond au format d'entrée accepté par l'autre appareil connecté. 		
LECTURE	DD/DVD	La lecture ne démarre pas au début.	<ul style="list-style-type: none"> • La fonction de reprise peut être activée. Consultez la page 71 pour supprimer le point de reprise. 	
	DD	La lecture sur DD s'arrête soudainement.	<ul style="list-style-type: none"> • Lorsqu'un enregistrement sur DVD se termine pendant la lecture sur DD, l'appareil arrête la lecture sur DD et démarre l'écriture des données sur le DVD. Il ne s'agit pas d'un défaut de fonctionnement. 	
		La lecture est impossible.	<ul style="list-style-type: none"> • Vérifiez que le disque inséré est lisible. • Vérifiez que le disque est chargé correctement avec son étiquette sur le dessus. • Les disques créés sur d'autres appareils ou sur des PC ne peuvent pas être lus sur cet appareil s'ils ne sont pas finalisés sur l'appareil. Même s'ils sont finalisés, les performances de ces disques ne sont pas garanties sur cet appareil. • Le disque peut être sale ou défectueux. Nettoyez le disque. • Contrôlez que toutes les connexions sont faites correctement. • Vérifiez le réglage du contrôle parental. (Consultez la page 103.) • La lecture d'un DVD est impossible 2 minutes avant l'heure de début programmée d'un enregistrement programmé si le support d'enregistrement est un DVD. 	
	DVD		Absence de son ou de sous-titres.	<ul style="list-style-type: none"> • Vérifiez que "Disque audio" est réglé correctement. (Consultez la page 104.) • Il est possible que la langue de sous-titres sélectionnée ne soit pas reconnue par le disque.
			Le réglage de l'audio numérique ne peut pas être changé en audio principal (L), sous-audio (R) ou une combinaison des deux.	<ul style="list-style-type: none"> • Si la source audio est au format Dolby Digital, réglez le Dolby Digital sur "PCM" dans le menu "Lecture". (disponible seulement pour le DVD) (Consultez la page 104.)
			La langue audio ou la langue des sous-titres du DVD ne peut pas être changée.	<ul style="list-style-type: none"> • Le disque ne contient pas de sous-titres multilingues. • Certaines langues audio ou de sous-titres ne peuvent être changées que dans le menu du disque. Consultez le manuel du disque.
			Les angles de caméra ne peuvent pas être modifiés.	<ul style="list-style-type: none"> • Même si plusieurs angles de caméra sont prévus sur le disque, cela ne signifie pas que toutes les scènes sont filmées sous plusieurs angles. Les changements d'angles ne sont disponibles que pour les scènes filmées sous plusieurs angles.
	Le disque ne peut pas être lu sur un autre lecteur même s'il a été finalisé correctement.	<ul style="list-style-type: none"> • Certains lecteurs de DVD ne lisent pas un disque créé sur un autre enregistreur. Consultez le manuel de l'appareil. 		

Introduction

Connexions

Configuration de base

Enregistrement

Lecture

Édition

Réglage des fonctions

Autres

DÉPANNAGE

	Symptôme	Remède
ÉDITION DD / DVD	Les titres ne peuvent pas être édités ou supprimés.	<ul style="list-style-type: none"> • Les titres ou le disque lui-même peuvent être protégés. Annulez la protection par en suivant les étapes de la page 92 pour la protection des titres et de la page 61 pour la protection du disque.
	La copie est impossible.	<ul style="list-style-type: none"> • Lorsque le nombre de titres ou de chapitres dépasse le nombre enregistrable maximum, la copie n'est pas exécutée. • La copie d'un programme à "copie unique" n'est pas possible avec cet appareil.
	Les titres ne peuvent pas être édités ou supprimés.	<ul style="list-style-type: none"> • Les titres d'un DVD+R/DVD-R ne peuvent pas être édités ou supprimés s'ils sont finalisés. S'il s'agit d'un DVD-RW, annulez la finalisation en exécutant les étapes de la page 62.
	La capacité du disque n'augmente pas même si le programme enregistré est supprimé.	<ul style="list-style-type: none"> • Avec un DVD+RW/DVD-RW, l'espace disque n'augmente que lorsque le dernier titre est supprimé. Avec les disques DVD+R/DVD-R, la suppression d'un titre n'augmente pas l'espace disponible.
DVD	La copie est impossible.	<ul style="list-style-type: none"> • Vérifiez que le disque est compatible avec l'enregistrement (consultez la page 40).
	La télécommande ne fonctionne pas.	<ul style="list-style-type: none"> • La télécommande ne contient pas de pile ou les piles sont peut-être faibles. Remplacez les piles. • Assurez-vous qu'il n'y a pas d'obstacle entre la télécommande et l'appareil. • Essayez de vous rapprocher de l'appareil. (Consultez la page 12.) • Si les solutions ci-dessus ne résolvent pas le problème, appelez un centre de réparation agréé.
TÉLÉCOMMANDE		

DÉPANNAGE

Message d'erreur	Cause	Solution
Erreur Disque — Éjectez le disque. — La lecture peut ne pas être offerte sur le disque.	<ul style="list-style-type: none"> Le disque illisible est inséré dans l'appareil. Le disque est à l'envers. 	<ul style="list-style-type: none"> Insérez un disque normalisé qui porte les marques de la page 64. Insérez le disque avec l'étiquette vers le haut.
Erreur de Région — Éjectez le disque. — Ce disque n'a pas le bon code de zone et ne peut être lu!	<ul style="list-style-type: none"> La lecture n'est pas autorisée dans la zone du DVD vidéo que vous avez inséré dans l'appareil. 	<ul style="list-style-type: none"> Insérez un DVD vidéo avec un code de zone 1 ou ALL.
Verrouillage parental La lecture est interdite.	<ul style="list-style-type: none"> Le niveau parental actuellement sélectionné interdit la lecture. 	<ul style="list-style-type: none"> Contrôlez le réglage de "Blocage parental" dans le menu "Lecture" (page 103).
Erreur d'enregistrement Enregistrement de ce programme interdit.	<ul style="list-style-type: none"> La fonction d'enregistrement a rencontré un programme interdit à la copie. 	<ul style="list-style-type: none"> Vous ne pouvez pas enregistrer les programmes dont la copie est interdite.
Erreur d'enregistrement Ce programme n'est pas enregistrable sur le mode +VR.	<ul style="list-style-type: none"> Vous essayez d'enregistrer un programme à copie unique. 	<ul style="list-style-type: none"> Vous ne pouvez pas enregistrer les programmes à copie unique.
Erreur d'enregistrement Disque non enregistrable.	<ul style="list-style-type: none"> Vous essayez d'enregistrer sur un disque non enregistrable ou l'état du disque ne permet pas l'enregistrement. Le disque est sale. Le disque est endommagé. 	<ul style="list-style-type: none"> Insérez un disque enregistrable, et vérifiez que l'état du disque répond aux exigences de l'enregistrement (page 40). Nettoyez le disque avec un chiffon de nettoyage. Remplacez le disque.
Erreur d'enregistrement Disque protégé non enregistrable.	<ul style="list-style-type: none"> Vous essayez d'enregistrer sur un disque protégé défini dans le menu "Edition d'un disque". 	<ul style="list-style-type: none"> Libérez le paramètre de protection du disque dans le menu "Edition d'un disque" (page 61).
Erreur d'enregistrement Le disque est plein. (Aucun secteur pour le nouvel enregistrement)	<ul style="list-style-type: none"> Vous essayez d'enregistrer sur un disque qui n'a pas d'espace pour un enregistrement. 	<ul style="list-style-type: none"> Insérez un disque enregistrable comportant un espace enregistrable suffisant.
Erreur d'enregistrement Vous ne pouvez enregistrer plus de 49 titres sur un disque. (Le maximum est 49)	<ul style="list-style-type: none"> Vous essayez d'enregistrer sur un disque comportant le nombre maximal de titres (49). 	<ul style="list-style-type: none"> Effacez les titres inutiles (pages 82-83).
Erreur d'enregistrement Vous ne pouvez enregistrer plus de 254 chapitres sur un disque. (Le maximum est 254)	<ul style="list-style-type: none"> Vous essayez d'enregistrer sur un DVD+RW ou DVD-RW comportant le nombre maximal de chapitres (254). 	<ul style="list-style-type: none"> Supprimez les marqueurs de chapitre inutiles (pages 87-88).
Erreur d'enregistrement Vous ne pouvez pas enregistrer sur ce disque car le Puissance Calibrage Région est plein.	<ul style="list-style-type: none"> Si des enregistrements sont exécutés plusieurs fois sur un disque instable, cette zone peut se remplir. Chaque fois que vous insérez un disque à enregistrer, la zone de travail du disque est utilisée. Et si vous répétez ceci fréquemment, elle sera épuisée rapidement et peut ne pas permettre l'enregistrement de 49 titres. 	<ul style="list-style-type: none"> Insérez un nouveau disque.
Erreur d'enregistrement Ce disque est déjà finalisé.	<ul style="list-style-type: none"> Vous essayez d'enregistrer sur un disque déjà finalisé. 	<ul style="list-style-type: none"> Annulez la finalisation de ce disque (page 62).
Erreur d'enregistrement Disque non compatible. Régler "Enregistrer compatible" sur "EF" pour convertir le disque.	<ul style="list-style-type: none"> Vous essayez d'enregistrer sur un disque déjà enregistré sur un autre enregistreur. 	<ul style="list-style-type: none"> Réglez "Enr. Compatible" sur "EF" pour récrire le menu, vous enregistrerez ensuite le disque (page 42).
Erreur d'enregistrement 600 titres enregistrables sur le HDD. (Le maximum est 600.)	<ul style="list-style-type: none"> Vous essayez d'enregistrer sur le DD alors que le nombre total de titres est déjà au maximum. 	<ul style="list-style-type: none"> Supprimez les titres inutiles (pages 82-83).
Erreur d'enregistrement HDD non enregistrable.	<ul style="list-style-type: none"> Le DD interne est sale ou endommagé. L'espace disponible est insuffisant sur le DD interne. 	<ul style="list-style-type: none"> Contactez le centre d'assistance à la clientèle. Supprimez les titres inutiles (pages 82-83).

* Si vous avez toujours des difficultés avec l'appareil après les contrôles de la section "DÉPANNAGE", notez le code d'erreur et sa description pour appeler notre ligne d'assistance indiquée sur la couverture afin de localiser un centre de service autorisé.

Introduction

Connexions

Configuration de base

Enregistrement

Lecture

Édition

Réglage des fonctions

Autres

CODE DE LANGUE

Langue	Code
Abkhaze	4748
Afar	4747
Afrikaans	4752
Albanais	6563
Allemand	5051
Amharique	4759
Anglais	5160
Arabe	4764
Arménien	5471
Assamais	4765
Aymara	4771
Azerbaïdjanais	4772
Bachkir	4847
Balonga	6665
Basque	5167
Bengali ; Bangla	4860
Bhoutanais	5072
Biélorusse	4851
Bihari	4854
Birman	5971
Bislama	4855
Breton	4864
Bulgare	4853
Cambodgien	5759
Catalan	4947
Chinois	7254
Coréen	5761
Corse	4961
Croate	5464
Danois	5047
Ecossais gaélique	5350
Espagnol	5165
Espéranto	5161
Estonien	5166
Féringien	5261
Fidji	5256
Finlandais	5255
Français	5264
Frison	5271
Galicien	5358
Gallois	4971
Géorgien	5747
Goujrati	5367
Grec	5158
Groenlandais	5758
Guarani	5360

Langue	Code
Haoussa	5447
Hébreu	5569
Hindi	5455
Hollandais	6058
Hongrois	5467
Indonésien	5560
Interlingua	5547
Interlingue	5551
Inupiak	5557
Irlandais	5347
Islandais	5565
Italien	5566
Japonais	5647
Javanais	5669
Kachméré	5765
Kannara	5760
Kazakh	5757
Kinyarwanda	6469
Kirghiz	5771
Kiroundi	6460
Kurde	5767
Laotien	5861
Latin	5847
Latvien ; Letton	5868
Lingalais	5860
Lituanien	5866
Macédonien	5957
Malais	5965
Malayalam	5958
Malgache	5953
Maltais	5966
Maori	5955
Marathi	5964
Moldave	5961
Mongol	5960
Nauru	6047
Népalais	6051
Norvégien	6061
Occitan	6149
Oromo (Afan)	6159
Ouolof	6961
Ourdou	6764
Ouzbek	6772
Panjabi	6247
Perse	5247
Polonais	6258

Langue	Code
Portugais	6266
Provençal	6164
Pushtu ; Pushto	6265
Quechua	6367
Rhêto-Roman	6459
Roumain	6461
Russe	6467
Samoan	6559
Sangho	6553
Sanscrit	6547
Serbe	6564
Serbo-Croate	6554
Sesotho	6566
Setswana	6660
Shana	6560
Sindhi	6550
Singhalais	6555
Siswat	6565
Slovaque	6557
Slovène	6558
Somalien	6561
Soudanais	6567
Suédois	6568
Swahili	6569
Tadjik	6653
Tagalog	6658
Tamil	6647
Tatar	6666
Tchèque	4965
Télougou	6651
Thaïlandais	6654
Tibétain	4861
Tigrigna	6655
Tonga	6661
Turc	6664
Turcoman	6657
Twî	6669
Ukrainien	6757
Vietnamien	6855
Volapük	6861
Xhosa	7054
Yiddish	5655
Yoruba	7161
Zoulou	7267

Audio analogique

Un signal électrique qui représente directement le son. Comparez-le à l'audio numérique qui peut être un signal électrique, mais qui est une représentation indirecte du son. Voir également "Audio numérique".

Audio numérique

Une représentation indirecte du son par des chiffres. Pendant l'enregistrement, le son est mesuré à intervalles réguliers (44 100 fois par seconde pour un CD l'audio) par un convertisseur analogique-numérique, qui génère un flux de nombres. Lors de la lecture, un convertisseur numérique-analogique génère un signal analogique basé sur ces nombres. Voir également "Fréquence d'échantillonnage" et "Audio analogique".

Balayage progressif (525p/480p)

Un type d'affichage qui ne coupe pas chaque image en trames, mais qui balaye directement toutes les lignes de balayage de chaque image dans l'ordre. Le mode balayage progressif offre une image moins scintillante et une résolution plus élevée que les signaux de télévision traditionnels (525i/480i). Consultez la page 110 pour des instructions sur le mode de balayage progressif sélectif.

CD vidéo

Un format numérique pour stocker les données vidéo dans un disque compact.

Chapitre (DD/DVD)

Exactement comme un livre est fractionné en plusieurs chapitres, un titre sur un DD/DVD est habituellement divisé en chapitres. Voir également "Titre".

Code régional

Les zones associent des disques et des lecteurs de zones données dans le monde. Cet appareil ne lira que les disques avec des codes de zone compatibles. Vous pouvez trouver le code de zone de votre appareil en regardant sa face arrière. Certains disques sont compatibles avec plus d'une zone (ou toutes les zones).

Dolby Digital

Le système de compression du son numérique développé par Dolby Laboratories. Il vous offre un son de l'audio stéréo (2 ch) ou multicanal.

Finaliser

Rendre un DVD, qui a été enregistré, lisible dans les lecteurs de DVD. Avec cet appareil, il est possible de finaliser les DVD+R, DVD-RW et DVD-R.

Fréquence d'échantillonnage

Le taux de mesure d'un son selon un intervalle spécifié afin de le transformer en données audio numérique. Le nombre d'échantillonnages par seconde définit la fréquence d'échantillonnage. Plus ce taux est élevé, meilleure est la qualité de l'image.

HDMI™ (interface multimédia à haute définition)

C'est une interface numérique vers la source audio et vidéo. Elle peut transmettre la vidéo composite, l'audio et un signal de contrôle sur une seule connexion par câble.

JPEG (joint photographic experts group)

Le JPEG est une méthode de compression des fichiers d'images fixes. Vous pouvez copier des fichiers JPEG sur CD-RW/-R à partir d'un ordinateur et les lire sur cet appareil.

MP3 (MPEG audio layer 3)

MP3 est une méthode de compression des fichiers. Vous pouvez copier des fichiers MP3 sur CD-RW/-R à partir d'un ordinateur et les lire sur cet appareil.

PBC (commande de lecture) (CD vidéo seulement)

Cette fonction vous permet d'utiliser un logiciel de lecture interactif avec un écran de menu. Voyez également "CD vidéo".

PCM (pulse code modulation)

Le système le plus courant de codage de l'audio numérique, utilisé sur les CD et les DAT. Il offre une excellente qualité, mais requiert beaucoup de données comparé aux formats tels que Dolby Digital et MPEG audio. Pour la compatibilité avec les enregistreurs audio numériques (CD, MD et DAT) et les amplificateurs AV à entrées numériques, cet appareil peut convertir du Dolby Digital et du MPEG audio en PCM. Voir également "Audio numérique".

Piste

Les CD audio utilisent des pistes pour diviser leur contenu. L'équivalent sur un DVD s'appelle un chapitre. Voir également "Chapitre".

Rapport hauteur-largeur

La largeur d'un écran de télévision par rapport à sa taille. Les TV conventionnelles sont au format 4:3 (l'écran de la TV est presque carré) ; les modèles à écran large sont au format 16:9 (la largeur de l'écran de la TV est pratiquement égale à deux fois sa hauteur).

SAP (programme audio secondaire)

Chaîne audio secondaire fournie séparément de la chaîne audio principale. Cette chaîne audio sert de diffusion bilingue de remplacement.

Sortie de composantes vidéo

Chaque signal de luminance (Y) et des composantes (P_B/C_B, P_R/C_R) est indépendant à la sortie afin que vous puissiez apprécier les couleurs de l'image telles qu'elles sont. En outre, en raison de la compatibilité avec la vidéo progressive (525p/480p), vous pouvez profiter d'une image de plus haute densité qu'une image entrelacée (525i/480i).

Sortie S-Vidéo

Elle fournit des signaux de couleur (C) et de luminance (Y) séparés au téléviseur pour les signaux vidéo, afin d'obtenir une qualité d'image supérieure.

Titre (DD/DVD seulement)

Un ensemble de chapitres sur un DD/DVD. Voir également "Chapitre".

CARACTÉRISTIQUES TECHNIQUES

Généralités

Alimentation	120 V AC +/- 10%, 60 Hz +/- 5%
Consommation	33 W (attente: 5,7 W)
Dimensions (largeur x hauteur x profondeur)	16.6 x 2.4 x 11.5 pouces (420 x 59 x 290 mm)
Poids	7,5 lbs (3,4 kg)
Température de fonctionnement	41°F (5°C) à 104°F (40°C)
Humidité de fonctionnement	Inférieure à 80% (sans condensation)
Système de télévision	ATSC / NTSC-M TV standard

Enregistrement

Format d'enregistrement	Format +VR (enregistrement vidéo)
Disques enregistrables	DVD+réinscriptibles, DVD+enregistrables, DVD-réinscriptibles, DVD-enregistrables (seulement pour le mode +VR)

Format d'enregistrement vidéo

Fréquence d'échantillonnage	13,5 MHz
Format de compression	MPEG 2

Format d'enregistrement audio

Fréquence d'échantillonnage	48 kHz
Format de compression	Dolby Digital

Syntoniseur

Système de syntonisation	Système de syntonisation par synthétiseur de fréquence
--------------------------	--

Couverture des chaînes (ATSC/NTSC)

Terrestre	VHF 2~13, UHF 14~69
CATV	2~13, A~W, W+1~W+94 (analogue W+1~W+84), A-5~A1, 5A

Bornes

Arrière	Entrée audio			
	Prise RCA x 2	2 V eff. (impédance d'entrée : supérieure à 22 kΩ)		
	Entrée vidéo			
	Prise RCA x 1	1 Vp-p (75 Ω)		
	Entrée S-vidéo			
	4 miniprises DIN x 1	Y : 1 Vp-p (75 Ω)	C : 286 mVp-p (75 Ω)	
	Entrée DV			
	Prise DV à 4 broches x 1	IEEE 1394		
Avant	Entrée et sortie de VHF/UHF/CATV			
	Type F	75 Ω asymétrique		
	Entrée audio			
	Prise RCA x 2	2 V eff. (impédance d'entrée : supérieure à 22 kΩ)		
	Sortie audio			
	Prise RCA x 2	2 V eff. (impédance de sortie : supérieure à 1 kΩ)		
	Entrée vidéo			
	Prise RCA x 1	1 Vp-p (75 Ω)		
	Sortie vidéo			
	Prise RCA x 1	1 Vp-p (75 Ω)		
	Entrée S-vidéo			
	4 miniprises DIN x 1	Y : 1 Vp-p (75 Ω)	C : 286 mVp-p (75 Ω)	
	Sortie S-vidéo			
4 miniprises DIN x 1	Y : 1 Vp-p (75 Ω)	C : 286 mVp-p (75 Ω)		
Sortie vidéo à composantes				
Prise RCA x 3	Y : 1 Vp-p (75 Ω)	PB/CB : 700 mVp-p (75 Ω)	PR/CR : 700 mVp-p (75 Ω)	
Sortie audio numérique coaxiale				
Prise RCA x 1	500 mVp-p (75 Ω)			
Sortie HDMI				
Prise HDMI x 1				

Remarques

- Les spécifications et la conception de ce produit sont susceptibles d'être modifiées sans préavis.

MÉMO

Introduction

Connexions

Configuration de
base

Enregistrement

Lecture

Édition

Réglage des
fonctions

Autres

MÉMO

Introduction

Connexions

Configuration de
base

Enregistrement

Lecture

Édition

Réglage des
fonctions

Autres

MAGNAVOX

GARANTIE LIMITÉE

FUNAI CORP. réparera ce produit sans frais aux États-Unis dans le cas d'une défectuosité des matériaux ou d'un défaut de fabrication selon les dispositions suivantes :

DURÉE :

PIÈCES : FUNAI CORP. remplacera les pièces défectueuses sans frais pour une durée d'un (1) an suivant la date d'achat initial. Certaines pièces ne sont pas couvertes par cette garantie.

MAIN D'ŒUVRE : FUNAI CORP. fournira la main d'œuvre sans frais pour une période de quatre-vingt-dix (90) jours suivant la date d'achat initial.

LIMITATIONS ET EXCLUSIONS :

CETTE GARANTIE NE COUVRE QUE L'ACHAT INITIAL DU PRODUIT. UN REÇU D'ACHAT OU TOUTE AUTRE PREUVE D'ACHAT INITIAL SERA REQUISE AVEC LE PRODUIT POUR POUVOIR SE PRÉVALOIR DE CETTE GARANTIE.

Cette garantie ne peut s'étendre à une autre personne ou autre cessionnaire.

Cette garantie ne sera plus valable si un ou les numéros de série sont modifiés, remplacés, sont rendus illisibles, sont manquants ou si des réparations ont été tentées par un centre de service non autorisé. Cette garantie limitée ne s'applique pas aux produits achetés et utilisés à l'extérieur des États-Unis.

Cette garantie ne couvre que les problèmes causés par des défectuosités de matériaux ou de fabrication qui surviennent après une utilisation normale. Elle ne couvre pas les dommages causés lors du transport ou les défectuosités suite à des réparations, des modifications utilisant des produits qui ne sont pas autorisés par FUNAI CORP. ou des dommages suite à un accident, une mauvaise utilisation, une manipulation inadéquate, une modification, une mauvaise installation, un entretien inadéquat, une utilisation dans un hôtel, pour la location, dans un bureau commercial ou des dommages causés par le feu, l'eau, la foudre ou tout autre catastrophe naturelle.

CETTE GARANTIE NE COUVRE PAS LE MATÉRIEL D'EMBALLAGE, LES ACCESSOIRES (SAUF LA TÉLÉCOMMANDE), LES PIÈCES DITES ESTHÉTIQUES, LES PIÈCES D'ASSEMBLAGE, LES MODÈLES DE DÉMONSTRATION OU LES MODÈLES EN MONTRE.

FUNAI CORP. ET SES REPRÉSENTANTS OU AGENTS NE SERONT DANS AUCUN CAS RESPONSABLES POUR TOUS DOMMAGES GÉNÉRAUX, INDIRECTS, OU CONSÉQUENTIELS SUITE À L'UTILISATION OU À L'ABSENCE D'UTILISATION DE CE PRODUIT. CETTE GARANTIE EST TENANT LIEU DE TOUTES AUTRES GARANTIES, EXPRESSSES OU TACITES ET DE TOUTES AUTRES RESPONSABILITÉS DE LA PART DE FUNAI CORP., TOUTES AUTRES GARANTIES INCLUANT LA GARANTIE DE QUALITÉ MARCHANDE ET DE COMPATIBILITÉ SELON UN USAGE PRÉCIS SONT DÉCLINÉES PAR FUNAI ET SES REPRÉSENTANTS AUX ÉTATS-UNIS.

TOUTES LES VÉRIFICATIONS ET LES RÉPARATIONS DOIVENT ÊTRE EFFECTUÉES PAR UN CENTRE DE SERVICE AUTORISÉ.

CETTE GARANTIE N'EST VALABLE QUE LORSQUE L'APPAREIL EST APPORTÉ DANS UN CENTRE DE SERVICE AUTORISÉ.

LE PRODUIT DOIT ÊTRE ACCOMPAGNÉ D'UNE COPIE DE L'ORIGINAL DU REÇU DE L'ACHAT. SI AUCUNE PREUVE D'ACHAT N'EST FOURNIE, LA GARANTIE NE SERA PAS HONORÉE ET DES FRAIS DE RÉPARATION SERONT FACTURÉS.

IMPORTANT :

CETTE GARANTIE LIMITÉE VOUS ACCORDE CERTAINS DROITS LÉGAUX. CES DROITS PEUVENT VARIER D'UN ÉTAT À L'AUTRE. SI, AU COURS DE LA PÉRIODE COUVERTE PAR LA GARANTIE, VOUS N'ÊTES PAS EN MESURE D'OBTENIR UN SERVICE SATISFAISANT DANS LE CAS D'UNE RÉPARATION DU PRODUIT, VEUILLEZ CONTACTER FUNAI CORP.

MISE EN GARDE :

FUNAI CORP. SE RÉSERVE LE DROIT DE MODIFIER LE PRODUIT SANS AVIS PRÉALABLE.

NOTE DE GARANTIE AU SUJET DES RÉPARATIONS NON AUTORISÉES :

Pour obtenir un service couvert par la garantie, vous devez apporter le produit ou le faire parvenir à vos frais, soit dans son emballage d'origine ou un emballage qui offre une protection égale, dans n'importe quel CENTRE DE SERVICE AUTORISÉ. FUNAI CORP. ne vous remboursera pas les frais encourus pour des réparations effectuées par un centre de service qui n'est pas autorisé sans avoir obtenu une autorisation écrite au préalable.

Pour trouver le CENTRE DE SERVICE AUTORISÉ le plus près de chez-vous ou pour des informations générales, veuillez nous contacter au :

FUNAI SERVICE CORPORATION
Service à la Clientèle
Tel: 1-800-605-8610
<http://www.magnavox.com/support>
2200 Spiegel Drive Groveport, OH 43125